

EN 358

EN 813

ASTM F887 / 25.4

ANSI Z 133

TREEREX II

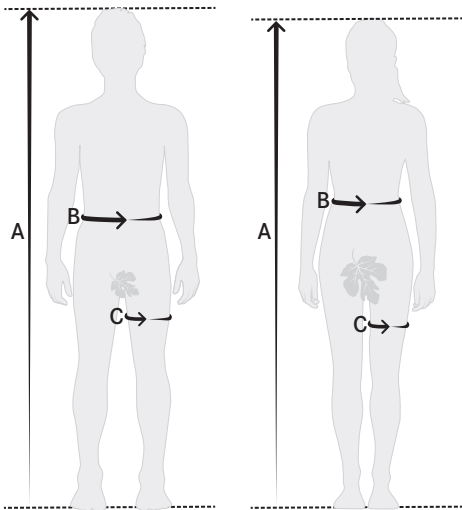

EDELRID *e*

1

| Size | Size 0 | Size 1 | Size 2 |
|-------------------------|-----------------|-----------------|-----------------|
| Body height (A) | 150 cm – 170 cm | 150 cm – 185 cm | 170 cm – 205 cm |
| Waist circumference (B) | 60 cm – 101 cm | 68 cm – 109 cm | 84 cm – 121 cm |
| Leg circumference (C) | 48 cm – 63 cm | 50 cm – 65 cm | 57 cm – 72 cm |

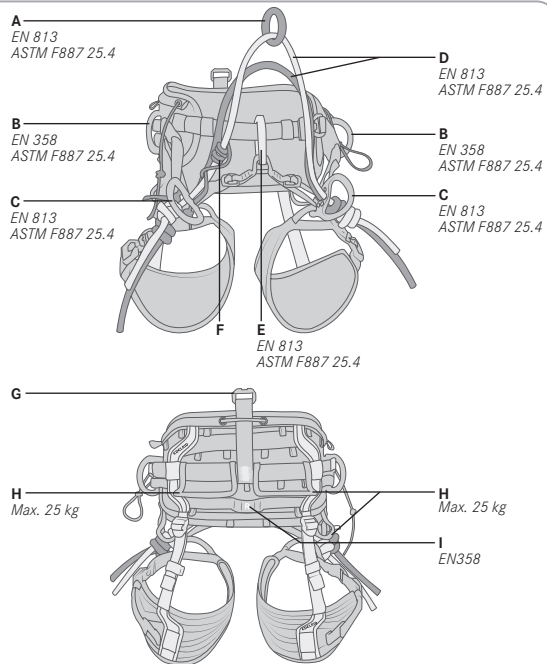
2a

2b

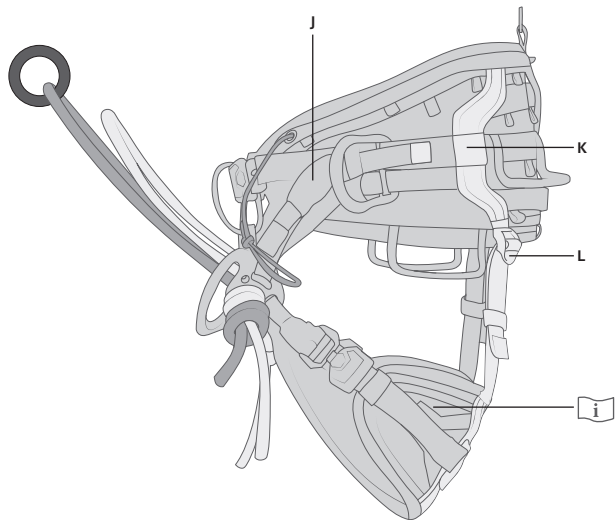

3a

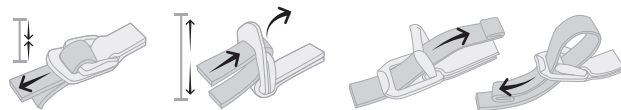

3b

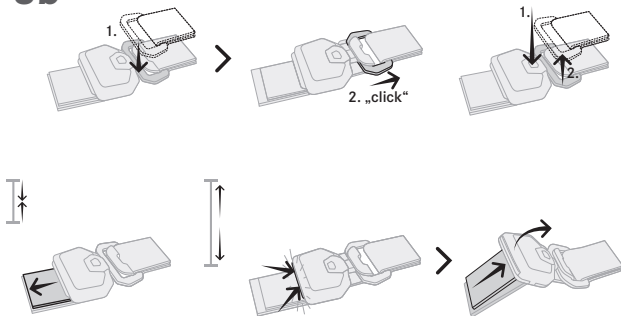

4

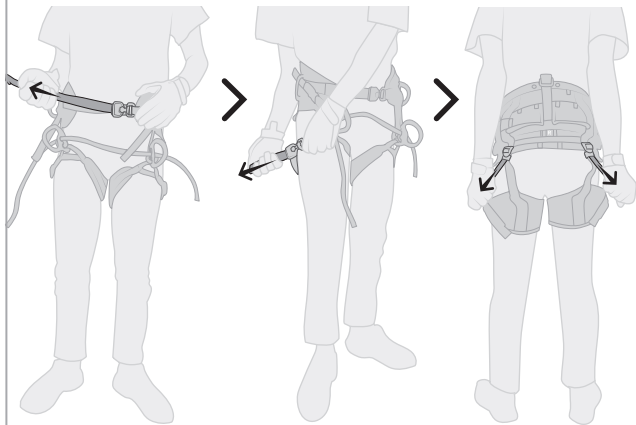

5

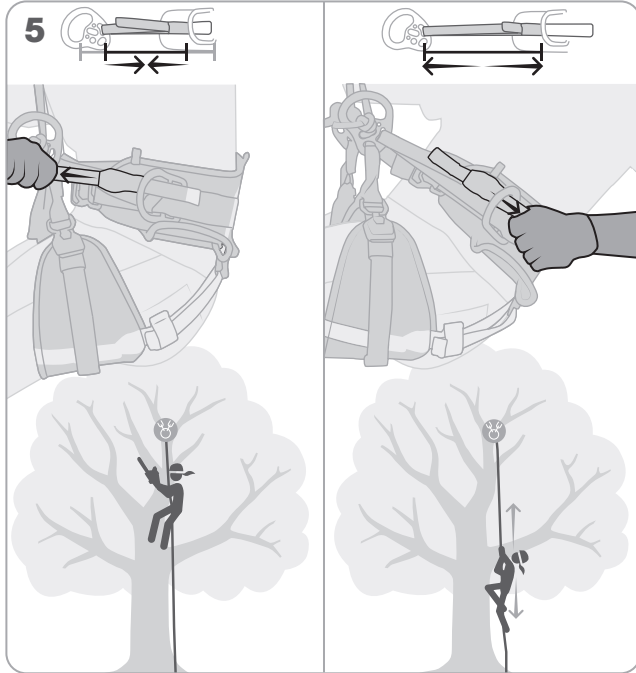

6

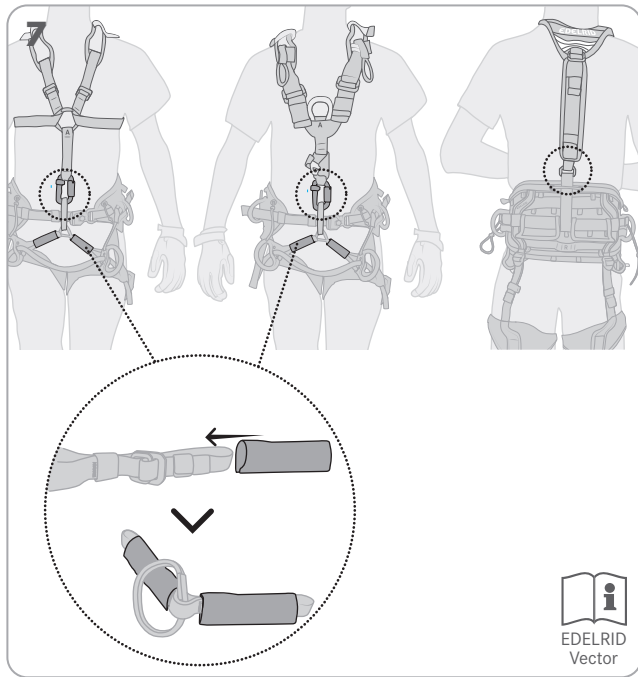
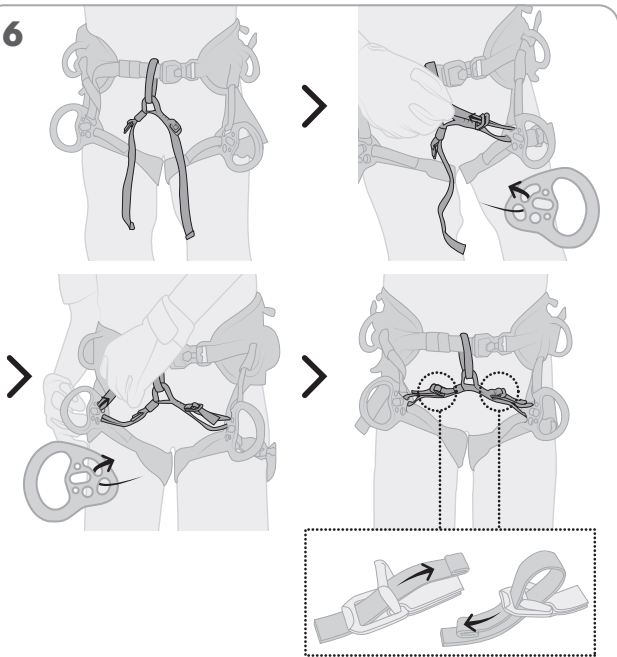

EDELRID
Vector

8a

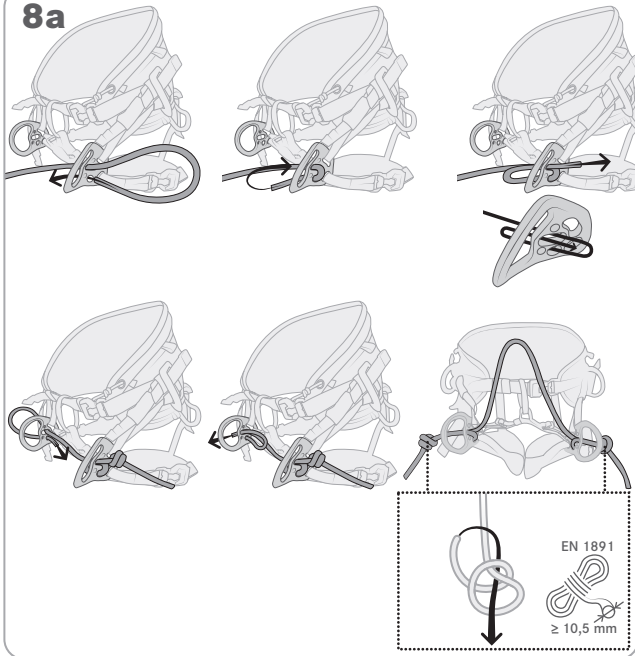

8b

NO

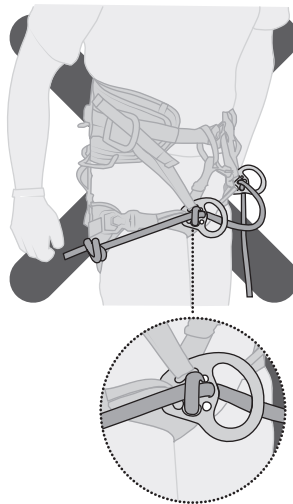

NO

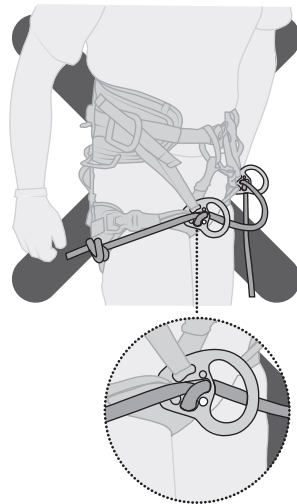

9

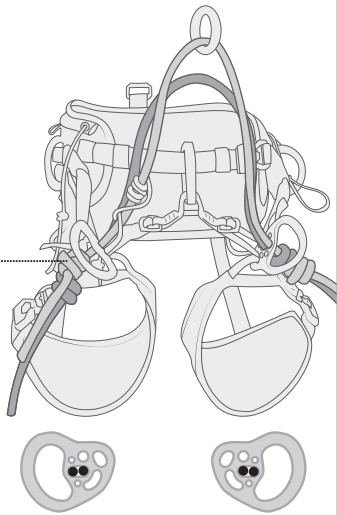
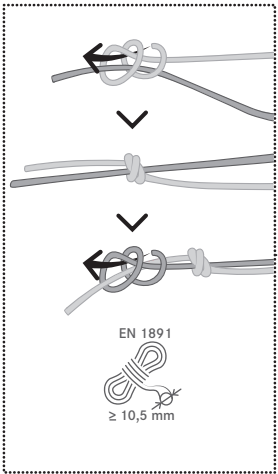

10

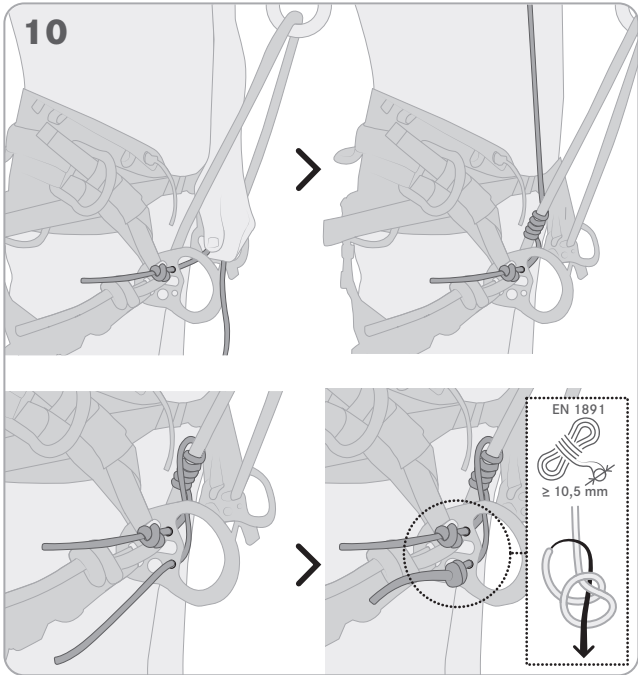

11



EN 362



PPE-R/11.135



EN 362



PPE-R/11.114

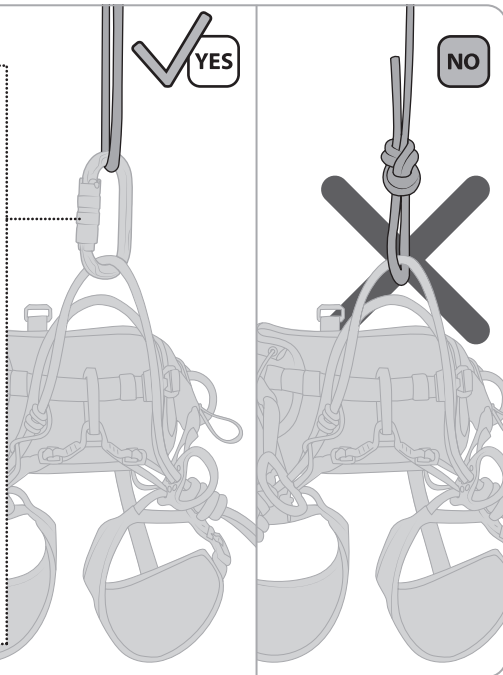

12

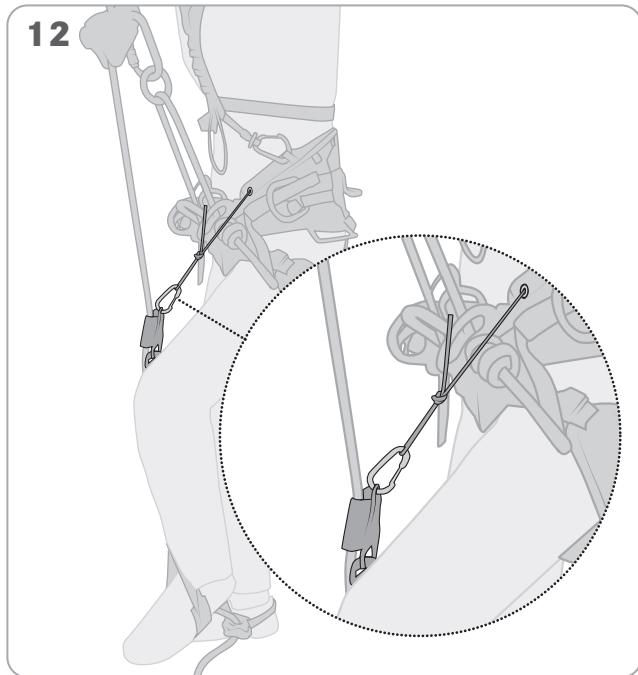

13

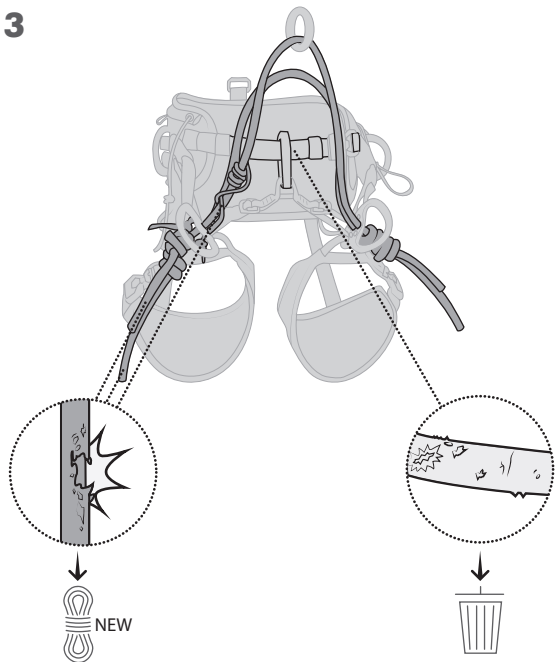

14 STORAGE/TRANSPORT



15 MAINTENANCE



16a MAX. LIFETIME WITHOUT USE



16b MAX. SERVICE LIFE



16c INSPECTION



17 TEMPERATURE OF USE**18** ?

questions



latest version

www.edelrid.com

19 0123

TÜV Süd Product Service GmbH
Ridlerstraße 65,
80339 München, Germany

**20** CE 0123

TÜV Süd Product Service GmbH
Ridlerstraße 65,
80339 München, Germany



Gurt zur Arbeitsplatzpositionierung und zum Rückhalten nach EN 358; Sitzgurt nach EN 813; Baumpfleggurt gemäß ASTM F887, Abschnitt 25.4, Baumpfleggurt gemäß ANSI Z133

Dieses Produkt entspricht der PSA-Verordnung (EU) 2016/425.

ALLGEMEINE SICHERHEITS- UND ANWENDUNGSHINWEISE

Dieses Produkt ist Teil persönlicher Schutzausrüstung (PSA) zum Schutz gegen Stürze aus der Höhe und sollte einer Person zugeordnet werden.

Diese Gebrauchsanleitung enthält wichtige Hinweise für eine sach- und praxisingerechte Anwendung.

Diese Hinweise müssen vor der Nutzung des Produktes inhaltlich verstanden worden sein und müssen während der Benutzung befolgt werden.

Diese Unterlagen sind den Nutzenden in der Sprache des Bestimmungslandes durch den Wiederverkäufer zur Verfügung zu stellen und müssen während der gesamten Nutzungsdauer bei der Ausrüstung gehalten werden.

Das alleinige Lesen der Gebrauchsanleitung kann jedoch niemals Erfahrung, Eigenverantwortung und Wissen über die beim Bergsteigen, Klettern und Arbeiten in der Höhe und Tiefe auftretenden Gefahren ersetzen und entbindet nicht vom persönlich zu tragenden Risiko.

Die Anwendung ist nur ausgebildeten und erfahrenen Personen oder unter direkter Anleitung und Aufsicht durch ausgebildete und erfahrene Personen gestattet.

Das Produkt darf nur in Verbindung mit CE-gekennzeichneten Bestandteilen persönlicher Schutzausrüstung gegen Absturz verwendet werden.

Bei Kombination dieses Produktes mit anderen Bestandteilen besteht in der Anwendung die Gefahr der gegenseitigen Beeinträchtigung.

Für die Kompatibilität der Ausrüstungsbestandteile und Anschlagpunkte ist die nutzende oder beaufsichtigende Person verantwortlich.

Schlechter physischer oder psychischer Gesundheitszustand kann unter normalen Umständen und im Notfall ein Sicherheitsrisiko darstellen.

Bergsteigen, Klettern und Arbeiten in der Höhe und Tiefe sind oft mit nicht erkennbaren Risiken und Gefahren durch äußere Einflüsse verbunden. Fehler und Unachtsamkeit können zu schweren Unfällen, Verletzungen oder sogar zum Tod führen.

Die Ausrüstung darf in keiner Weise, die nicht vom Hersteller schriftlich empfohlen wird, verändert werden.

Der gebrauchsfähige Zustand und die ordnungsgemäße Funktion der Ausrüstung müssen vor und nach jedem Einsatz überprüft und sichergestellt werden. Das Produkt ist sofort auszusondern, wenn hinsichtlich seiner Gebrauchssicherheit Zweifel besteht.

Der Hersteller lehnt im Fall von Missbrauch und/oder Falschanwendung jegliche Haftung ab. Die Verantwortung und das Risiko tragen in allen Fällen die Nutzenden bzw. die Verantwortlichen.

Es wird empfohlen zusätzlich die nationalen Regeln für die Anwendung des Produkts zu beachten.

PSA-Produkte sind ausschließlich zur Sicherung von Personen zugelassen.

Vor Einsatz der Ausrüstung müssen die Nutzenden ein Rettungskonzept festlegen, das sicherstellt, dass eine Person, die in die PSA stürzt, sofort, sicher und effektiv gerettet werden kann.

Achtung: Die Nichtbeachtung dieser Gebrauchsanleitung kann zu schweren Verletzungen oder sogar zum Tod führen.

PRODUKTSPEZIFISCHE INFORMATIONEN, ERKLÄRUNG DER ABBILDUNGEN

Dieses Produkt (Anwendung nach EN 813 und EN 358) ist für Nutzende von bis zu 150 kg einschließlich Werkzeug und Ausrüstung zugelassen. Produkte nach EN 358 und EN 813 sind nicht zum Auffangen von Stürzen geeignet und sollten daher nicht verwendet werden, wenn ein vorhersehbares Risiko besteht, im Gurt zu hängen oder einer unbeabsichtigten Belastung ausgesetzt zu sein. Der mögliche Bedarf eines Auffangsystems ist stets abzuwägen. Das Verbindungsmittel für Haltegurte ist straff zu halten, der Anschlagpunkt muss sich oberhalb oder in Hüfthöhe befinden.

Das regungslose Hängen im Gurt kann zu schweren Verletzungen bis hin zum Tod führen (Hängetrauma). Überlastung oder dynamische Beanspruchung des Gurtes können nicht nur den Gurt, sondern auch das verwendete Seil oder andere Teile schädigen.

Anschlagpunkte

Für die Sicherheit ist es entscheidend, die Position für das Anschlagmittel oder den Anschlagpunkt und die Art der auszuführenden Arbeit so festzulegen, dass die Gefahr eines freien Falles und die mögliche Fallhöhe möglichst minimiert werden. Bevor ein Auffangsystem eingesetzt wird, muss sichergestellt sein, dass unterhalb der Nutzenden ausreichend Raum zur Verfügung steht (einschließlich jeglicher Aufbauten). Um hohe Belastung und Pendelstürze zu vermeiden, muss der Anschlagpunkt für Sicherungszwecke immer so senkrecht wie möglich, oberhalb der gesicherten Person liegen. Scharfe Kanten, Grate und Abquetschungen können die Festigkeit gefährlich verringern. Kanten und Grate an Strukturen im Arbeitsbereich der PSA müssen wo erforderlich mit geeigneten Hilfsmitteln abgedeckt werden. Der Anschlagpunkt und das Anschlagmittel müssen den im ungünstigsten Fall zu erwartenden Belastungen standhalten. Selbst wenn Falldämpfer (nach EN 355) eingesetzt werden, müssen die Anschlagpunkte eine Kraft von mindestens 12 kN aufnehmen können. Siehe auch EN 795. Anschlagpunkte nach ANSI/ASSE Z359.4 müssen mindestens 3100 lbs (13,8 kN) standhalten oder mit einem Sicherheitsfaktor von 5 beaufschlagt sein, (wenn diese von einer sachkundigen Person festgelegt und überwacht werden); der geringere der beiden Werte kann gewählt werden.

1 Größentabelle

2 Benennung der Teile

- A: Einbinderung für die Anwendung nach EN 813 und ASTM F887, 25.4
- B: Halteösen EN 358 und ASTM F887 25.4
- C: Brückenösen paarweise für die Anwendung nach EN 813 und ASTM F887, 25.4
- D: Seilbrücke für die Anwendung nach EN 813 und ASTM F887, 25.4, inkl. passendem Verbindungselement (7)
- E: SRT-Einbindeschlaufe nach EN 813 und ASTM F887 25.4

- F: Klemmknoten für Längenverstellung der Seilbrücke
- G: Anbindung für EDELRID Vector Y Brustgurt
- H: Materialschlaufen
- I: Rückhalteöse EN 358
- J: Verstellmechanismus für vordere Beinschlaufen-Hüftgurt-Verbindung
- K: Befestigungsmöglichkeiten für Materialkarabiner
- L: Schnallen für hintere Beinschlaufen-Hüftgurt-Verbindung

3 Bedienung der Schnallen

Alle Schließ- und Einstellelemente regelmäßig prüfen.

4 Anlegen des Gurtes

Hüftgurt schließen und anpassen, Beinschlaufen schließen und anpassen, hintere Beinschlaufen-Hüftgurt-Verbindung anpassen.
Vor Einsatz des Gurtes muss ein Hängeversuch an einem sicheren Ort durchgeführt werden, um den Tragekomfort und die Einstellbarkeit während der vorgesehenen Nutzung zu prüfen.

5 Bedienung Verstellmechanismus für vordere Beinschlaufen-Hüftgurt-Verbindung

6 Korrekte Installation der SRT-Brücke als Einbinderpunkt nach EN 813, ASTM F887 25.4.

7 Der Gurt kann auch in Kombination mit EDELRID Vector Brustgurten als Auffanggurt verwendet werden. Siehe dazu die Vector Gebrauchsanleitung.

8a: Korrekte Installation der verstellbaren Einzel-Seilbrücke

8b: Beispiele für inkorrekte Installationen der verstellbaren Einzel-Seilbrücke

9 Korrekte Installation der Doppel-Seilbrücke

Zu verwendende Seile für Seilbrücken: EN 1891-A, $\varnothing \geq 10,5$ mm, neuwertig und mit verschmolzenen Enden. Achtung: Alle Enden müssen mit einem doppelten Spierenstich gesichert werden. Es müssen mindestens 12 cm Seil hinter dem Knoten herausstehen. Knoten und Seilenden sind während des Gebrauchs regelmäßig zu überprüfen.

10 Korrekte Installation der Doppel-Seilbrücke mit Klemmknoten

Für den Klemmknoten muss eine Reepschnur nach EN 564 mit dem Durchmesser 6 mm verwendet werden. Achtung: Alle Enden müssen mit einem doppelten Spierenstich gesichert werden. Es müssen mindestens 12 cm Seil hinter dem Knoten herausstehen. Knoten und Seilenden sind während des Gebrauchs regelmäßig zu überprüfen.

Zu 8, 9 und 10

Zu verwendende Seile für Seilbrücken: EN 1891-A, $\varnothing \geq 10,5$ mm, neuwertig und mit verschmolzenen Enden. Achtung: Alle Enden müssen mit einem doppelten Spierenstich gesichert werden. Es müssen mindestens 12 cm Seil hinter dem Knoten herausstehen. Knoten und Seilenden sind während des Gebrauchs regelmäßig zu überprüfen.

11 Installation Verbindungselemente für die Seilbrücken

Es dürfen ausschließlich metallische Verbindungselemente nach EN 362, PPE-R/11.114 oder PPE-R/11.135 mit einem Kantenradius $\geq 0,5$ mm in der Seilbrücke genutzt werden.
Die Brückenösen sind immer paarweise, durch Verbindung mit einer Seilbrücke oder einem geeignetem Verbindungsmittel (EN 354) zu benutzen.

12 Verwendung des integrierten Gummizugs für den Aufstieg am Seil

13 Alle Bestandteile müssen vor jedem Einsatz auf eventuelle Beschädigungen geprüft werden. Sind austauschbare Teile wie die Seilbrücke oder vordere Beinschlaufen-Hüftgurt-Verbindung betroffen, können diese ersetzt werden. Andernfalls ist das Produkt auszusondern.

INSTANDHALTUNG, LAGERUNG UND TRANSPORT

14 Korrekte Lagerung und Transport

Zum Schutz beim Transport und der Lagerung sollte ein Transport- bzw. Lagerbehälter genutzt werden. Vor Wasser, UV-Strahlung, mechanischer Belastung, Chemikalien und Schmutz geschützt lagern.

15 Instandhaltung

Handelsübliche, auf Alkohol (z.B. Isopropanol) basierende Desinfektionsmittel sind bei Bedarf anwendbar. Die Gelenke von Metallteilen sind regelmäßig und nach der Reinigung mit säurefreiem Öl oder einem Mittel auf PTFE- oder Silikonbasis zu schmieren.

LEBENSDAUER UND AUSTAUSCH

16a Maximale Lebensdauer in Jahren. Die maximale Lebensdauer entspricht der Zeit vom Herstellungsdatum bis zur Ablegereife. Produkte aus Chemiefasern (Polyamid, Polyester, Dyneema®, Aramid, Vectran®) unterliegen auch ohne Gebrauch einer gewissen Alterung; ihre Lebensdauer hängt vor allem von der Intensität der ultravioletten Strahlung und anderen klimatischen Bedingungen ab, denen sie ausgesetzt sind. Aramid-Fasern haben eine geringe Resistenz gegen UV-Strahlen und sollten deshalb nicht dauerhaft der Sonne ausgesetzt werden. Hochfeste Polyethylen-Fasern haben einen geringeren Schmelzpunkt (140°C) als andere synthetischen Fasern und einen weitaus geringeren Reibungskoeffizienten, was solche textilen Produkte in der Anwendung unter Umständen schwerer zu kontrollieren macht.

16b Maximale Nutzungsdauer in Jahren bei sachgerechter Benutzung ohne erkennbaren Verschleiß und optimalen Lagerbedingungen. Die Nutzungsdauer entspricht der Zeit vom ersten Einsatz bis zur Ablegereife. Nach Ablauf der Nutzungsdauer bzw. spätestens nach Ablauf der maximalen Lebensdauer ist das Produkt auszusondern.

Häufiger Gebrauch oder extrem hohe Belastung können die Lebensdauer wesentlich verkürzen. Daher ist das Produkt vor Gebrauch auf mögliche Beschädigungen und korrekte Funktion zu überprüfen. Wenn einer der folgenden Punkte zutrifft, ist das Produkt sofort auszusondern und muss einer sachkundigen Person oder dem Hersteller zur Inspektion und/oder Reparatur übergeben werden (die Liste erhebt keinen Anspruch auf Vollständigkeit):
- wenn Zweifel hinsichtlich seiner sicheren Verwendbarkeit bestehen;
- wenn scharfe Kanten das Seil beschädigen oder die Nutzenden verletzen könnten;

- wenn äußere Anzeichen für Beschädigung sichtbar sind (z. B. Risse, plastische Verformung);
- wenn das Material stark korrodiert oder mit Chemikalien in Kontakt gekommen ist;
- bei Beschädigung der Bandkanten oder wenn Fasern aus dem Bandmaterial gezogen sind;
- wenn Nähte sichtbare Beschädigungen oder Abriebserscheinungen aufweisen;
- wenn Metallteile auf scharfen Kanten auflagen;
- wenn Metallteile starke Abriebstellen aufweisen, z. B. durch Materialabtrag;
- wenn der Verschluss sich nicht mehr Schließen lässt;
- wenn eine harte Sturzbelastung aufgetreten ist.

ÜBERPRÜFUNG UND DOKUMENTATION

16c Bei gewerblicher Nutzung muss das Produkt regelmäßig, mindestens einmal jährlich vom Hersteller, einer sachkundigen Person oder einer zugelassenen Prüfstelle überprüft werden; falls erforderlich, muss es danach gewartet oder ausgesondert werden. Dabei ist auch die Lesbarkeit der Produktkennzeichnung zu überprüfen. Die Prüfungen und Wartungsarbeiten müssen für jedes Produkt separat dokumentiert werden. Die folgenden Informationen müssen festgehalten werden: Produktkennzeichnung und -name, Herstellername und Kontaktdaten, eindeutige Identifikation, Herstellungsdatum, Kaufdatum, Datum der ersten Verwendung, Datum der nächsten planmäßigen Prüfung, Ergebnis der Prüfung und Unterschrift der verantwortlichen sachkundigen Person. Ein geeignetes Muster finden Sie unter edelrid.com.

17 Nutzungstemperatur im trockenen Zustand. Hitze, Kälte, Feuchtigkeit, Vereisung, Öl und Staub können die Funktion beeinträchtigen.

18 Kontaktdaten: Wenden Sie sich bei Fragen an uns. Die Kontaktdaten finden Sie auf der Rückseite. Gebrauchsanleitungen können sich ändern. Unter edelrid.com finden Sie immer die aktuelle Version.

19 Notifizierte Stelle, die für die Ausstellung der EU-Baumusterprüfbescheinigung des Produktes zuständig ist.

20 Überwachende Stelle der PSA-Produktion.

MATERIAL: Polyamid, Polyester, Aluminium, Stahl.

KENNZEICHNUNGEN AUF DEM PRODUKT

Hersteller: EDELRID

Herstelleradresse

Modell: TreeRex II

Produktbezeichnung: Sitzgurt nach EN 813:2024, Haltegurt nach EN 358:2018, ASTM F887-20: 25.4.1/25.4.2, Chargennummer: GV XXX XXXX

YYMMYY MM Herstellungsjahr und -monat



 die Warnhinweise und Anleitungen sind zu lesen und zu beachten

Abbildung der korrekten Bedienung der Einstellelemente
Angaben zum Größenbereich von Hüfte und Beinschlaufen

„R“ Rückhalteeöse nach EN 358

„only use for TreeRex ...“: nur mit TreeRex verwenden

„xx kg max.“: maximale Last an Aufhängepunkt

 0123: überwachende Stelle der PSA Produktion

KONFORMITÄTSERKLÄRUNG

Hiermit erklärt die EDELRID GmbH & Co. KG, dass dieses Produkt mit den grundlegenden Anforderungen und den relevanten Vorschriften der EU-Verordnung 2016/425 übereinstimmt. Die Original-Konformitätserklärung kann unter dem folgenden Internet-Link abgerufen werden: edelrid.com/...

Unsere Produkte werden mit größter Sorgfalt gefertigt. Sollte es dennoch Anlass zu berechtigten Beanstandungen geben, bitten wir um die Angabe der Chargennummer.

Technische Änderungen vorbehalten.

EN

Lanyard for work positioning and restraint to EN 358; sit harness to EN 813; tree mending harness to ASTM F887, section 25.4, tree mending harness to ANSI Z133

The product conforms to the PPE regulation (EU) 2016/425.

GENERAL SAFETY AND APPLICATION NOTES

This product is part of personal protective equipment (PPE) for protection against falls from height and should be assigned to a person.

These instructions for use contain important notes for proper practical use.

These notes must be understood before use and be adhered to during use.

The reseller must provide this document in the language spoken in the country of use and it must be kept together with the equipment during the entire service life.

However, mere reading of the instructions for use cannot replace experience, responsible action and knowledge required for mountaineering, climbing, and working at height or depth; and it cannot free users from bearing their personal risk.

The product must be used exclusively by trained, experienced persons or after direct instruction and direct supervision by trained and experienced persons.

The product must be used exclusively in connection with CE marked components of personal protective equipment offering protection against falls.

If this product is combined with other components, these may mutually affect safety.

The person using the equipment or supervising users is responsible for ensuring the compatibility of the components and anchorage points.

Poor physical and/or mental health can jeopardize safety under normal conditions and in case of emergency. Mountaineering, climbing, and work at a height or depth often entail hidden risks and hazards from external influences. Errors and carelessness may cause severe accidents, injuries, and even death.

The equipment must not be altered in any way not expressly recommended by the manufacturer in writing.

The ready for use condition and proper function of the equipment must be checked and ensured before and after each use. If in doubt concerning the safety condition of the product, remove it from use immediately.

In case of abuse and/or improper use, the manufacturer refuses any liability. The responsibility and risks lie with the users or persons responsible for the operation.

It is recommended to additionally observe the national rules for the application of the product.

Personal protective equipment is exclusively designed for securing of persons.

Before using the equipment, the user must draw up a rescue concept that ensures a person falling into a PPE is rescued immediately, safely, and effectively.

Attention: Failure to observe these instructions for use may lead to severe injury or even death!

PRODUCT-SPECIFIC INFORMATION, FIGURE CAPTIONS

This product (application as specified in EN 813 and EN 358) is approved for users weighing up to 150 kg including tools and equipment. Products conforming to EN 358 and EN 813 are not suitable for fall arrest and should therefore not be used if there is a foreseeable risk of hanging in the harness or being subjected to an accidental load. The potential need for a fall arrest system must always be considered. The lanyard for positioning harnesses must be kept taut, and the anchorage point must be at hip level or above.

Motionless suspension in a harness may cause severe injury and even death (suspension trauma). Overload or dynamic loading of the harness may not only damage the harness itself but also the rope or other parts used.

Anchorage points

For safety reasons, it is essential to choose the position of the anchorage device or anchorage point and the type of work to be carried out in such a way that free fall and fall height are kept to a minimum. Before using a fall arrest system, ensure that sufficient space is available below the user (including any structures). To avoid high fall loads and swinging falls, anchorage points for belay purposes must always be as directly vertical above the be-

layered person as possible. Sharp edges, ridges and crushing can dangerously impair its strength. Edges and burrs on structures in the working range of the PPE should be covered, where necessary, using suitable auxiliary equipment. The anchorage point and the connector must be capable of supporting the loads occurring in the most unfavorable case. Even if energy absorbers (to EN 355) are used, the anchorage points must be capable of absorbing a force of at least 12 kN. See also EN 795. Anchorage points meeting ANSI/ASSE Z359.4 must be capable of supporting a load of at least 3100 lbs (13.8 kN force) or reach a safety factor of 5, (provided they are selected and monitored by an adequately qualified person); the lower of the two values may be selected.

1 Size chart

2 Designations of parts

- A: Tie-in ring for application to EN 813 and ASTM F887, 25.4
- B: Support eyes to EN 358 and ASTM F887 25.4
- C: Bridge eyes to be used in pairs for application to EN 813 and ASTM F887, 25.4
- D: Rope bridge for application to EN 813 and ASTM F887, 25.4, incl. suitable connector (7)
- E: SRT tie-in loop to EN 813 and ASTM F887 25.4
- F: Blocking knot or length adjustment of rope bridge
- G: Connection for EDELRID Vector Y chest harness
- H: Equipment attachment loop
- I: Positioning eye to EN 358
- J: Adjusting elements for front link of thigh loops to hip harness
- K: Fastening options for gear attachment karabiners
- L: Buckles for rear link of thigh loops to hip belt

3 Operating the buckles

Regularly check all locking and adjusting elements.

4 Putting on the belt

Close and adjust hip harness, close and adjust thigh loops, adjust rear link of thigh loops and hip harness. Before using the harness, a hanging test must be performed in a safe location to verify comfort and adjustability during intended use.

5 Adjusting elements for front link of thigh loops to hip harness

6 Correct Installation of the SRT bridge as tie-in point to EN 813, ASTM F887 25.4.

7 In connection with the EDELRID Vector chest harness, the harness may also be used as a fall arrest harness. For details see the instructions for use of Vector.

8a: Correct installation of the adjustable single rope bridge

8b: Examples for correct installation of the adjustable single rope bridge

9 Correct installation of the twin rope bridge

Ropes to be used for rope bridges: EN 1891-A, $\varnothing \geq 10.5$ mm, new with fused rope ends. Attention: All ends must be secured with a double English (fisherman's) knot. At least 12 cm of rope must stick out behind the knot. Knots and rope ends must be checked regularly during use.

10 Correct installation of the twin rope bridge with blocking knot

A ripcord to EN 564 with a diameter of 6 mm must be used for the blocking knot. Attention: All ends must be secured with a double English (fisherman's) knot. At least 12 cm of rope must stick out behind the knot. Knots and rope ends must be checked regularly during use.

To 8, 9 and 10

Ropes to be used for rope bridges: EN 1891-A, $\varnothing \geq 10.5$ mm, new with fused rope ends. Attention: All ends must be secured with a double English (fisherman's) knot. At least 12 cm of rope must stick out behind the knot. Knots and rope ends must be checked regularly during use.

11 Installation of the connectors for the rope bridges

Only metallic connectors to EN 362, PPE-R/11.114 or PPE-R/11.135 with an edge radius ≥ 0.5 mm may be used in the rope bridge.

The bridge eyes must always be used in pairs, by connecting them to a rope bridge or a suitable lanyard (EN 354).

12 Use of the integrated rubber strap for ascending on the rope

13 Before each use, all components must be checked for possible damage. If replaceable parts such as the rope bridge or the front link between thigh loop and hip belt are affected, they can be replaced. Otherwise, the product must be discarded.

MAINTENANCE, STORAGE, AND TRANSPORT

14 Correct storage and transport

To protect the device during transport and storage, use a transport and storage container. Protect from water, UV radiation, mechanical strain, chemicals, and contamination.

15 Maintenance

Commercial disinfectants based on alcohol (isopropanol) may be used if necessary. The joints of metal parts must be cleaned regularly and then be lubricated with acid-free oil or a lubricant based on PTFE or silicone.

SERVICE LIFE AND REPLACEMENT

16a Maximum service life in years: The maximum service life corresponds to the time from the date of manufacture to discard state. Products made of synthetic fibers (Polyamide, Polyester, Dyneema®, Aramid, Vectran®) are subject to some aging even if not used; their service life especially depends on the intensity of the ultraviolet radiation and other climatic conditions they are exposed to. Aramid fibers have a low resistance to UV radiation and should therefore not be exposed to sunlight for prolonged periods. High-strength polyethylene fibers have a lower melting point (140 °C) than other synthetic fibers and a much lower coefficient of friction, which can make such textile products more difficult to control during use.

16b Maximum useful life in years providing proper use and no detectable signs of wear showing as well as under optimum storage conditions. The maximum useful life corresponds to the time from the date of first use to dis-

card state. At the end of the useful life or latest at the end of the maximum service life, the product must be removed from use.

Frequent use or extremely high load may substantially reduce the service life.

Therefore, before every use, check the product for possible damage and correct function. If any of the following points apply, immediately remove the product from use and turn it over to an adequately qualified person or the manufacturer for inspection and/or repair (we do not claim this list is complete):

- if there are doubts concerning safe use;
- if sharp edges have the potential to damage the rope or hurt the user;
- if signs of damage are visible (e. g. fissures, plastic deformation);
- if the material shows signs of strong corrosion or if it has come in contact with chemicals;
- if the edges of webbing are damaged or if fibers have been pulled from the webbing;
- if visible signs of abrasion show on seams;
- if sharp edges are located on the metal parts;
- if abrasion is extensive on metal parts, i.e., loss of material;
- if the gate can no longer be closed;
- if a hard fall load has occurred.

INSPECTION AND DOCUMENTATION

16c In case of commercial use, the product must be inspected regularly, at least once a year, by the manufacturer, an adequately qualified person, or an approved inspection body/agency; thereafter it may have to be serviced or removed from use. Legibility of the markings must be checked as well. Such inspections and service must be documented for each product. The following information must be recorded: product identification and name, manufacturer's name and contact details, unique identification, date of manufacture, date of purchase, date of initial use, date of next regular inspection, result of inspection, and signature of qualified person responsible. A suitable specimen is found online at edelrid.com

17 Temperature during use in dry conditions. Heat, cold, humidity, icing, oil, and dust can impair the function.

18 Contact details: Contact us if you have any questions. You will find the contact details on the back page. Instructions for use are subject to change. At edelrid.com you will always find the latest version.

19 Identification of the notified body responsible for issuing the EU Type Approval Certificate of the product.

20 Notified body monitoring the PPE production.

MATERIAL: Polyester, polyamide, aluminum, steel.

PRODUCT LABELLING

Manufacturer: EDELRID

Manufacturer's address

Model: TreeRex II

Product designation: Sit harness to EN 813:2024, positioning harness to EN 358:2018, ASTM F887-20:25.4.1/25.4.2,

Lot number: GV XXX XXXX

YYYY MM Year and month of manufacture

The warning messages and instructions must be read and observed.

Illustration of the correct use of the adjusting elements

Details of the size ranges of the hip and thigh loops

"R" Positioning eye to EN 358

"only use for TreeRex ...": Only use with TreeRex

"xx kg max.": maximum load at attachment point

0123: Notified body monitoring the PPE production

DECLARATION OF CONFORMITY

EDELRID GmbH & Co. KG herewith declares that this product is in conformity with the essential requirements and the relevant provisions of EU regulation 2016/425. The original Declaration of Conformity can be downloaded at the following site on the internet: edelrid.com/...

Our products are made with greatest care. If you find any justified cause for complaint, please indicate the lot number of the product concerned.

Technical changes reserved.

de l'escalade, de l'alpinisme et des travaux en hauteur et en profondeur et ne libère pas du risque personnel.

L'utilisation est uniquement autorisée pour les personnes formées et expérimentées ou avec les conseils et sous la surveillance directe de personnes formées et expérimentées.

Le produit doit uniquement être utilisé en association avec des composants - portant le sigle CE - d'équipements de protection individuelle contre les chutes.

La combinaison de ce produit avec d'autres composants entraîne le risque d'interférences lors de l'utilisation.

La personne utilisant le produit ou chargée de la surveillance est responsable de la compatibilité des composants de l'équipement et des points d'ancrage.

Un mauvais état de santé physique ou psychique peut représenter un risque de sécurité, que ce soit dans des conditions normales ou dans une situation d'urgence.

L'alpinisme, l'escalade et les travaux en hauteur et en profondeur sont souvent associés à des risques et des dangers non identifiables résultant des conditions extérieures. Toute erreur et négligence est susceptible de causer des accidents et des blessures graves pouvant aller jusqu'à la mort.

L'équipement ne doit être en aucun cas modifié d'une façon qui n'est pas recommandée par écrit par le fabricant.

L'état opérationnel et le bon fonctionnement de l'équipement doivent être contrôlés et garantis avant et après chaque utilisation. Le produit devra être immédiatement éliminé si vous avez des doutes quant à sa sécurité d'utilisation.

Le fabricant décline toute responsabilité en cas d'utilisation abusive et/ou inappropriée. Les utilisateurs et utilisatrices et les personnes responsables assument dans tous les cas la responsabilité et le risque.

Il est recommandé de respecter par ailleurs les règles nationales pour l'utilisation du produit.

Les produits EPI sont exclusivement autorisés pour l'usage de personnes.

Avant d'utiliser l'équipement, les utilisateurs doivent définir un concept de sauvetage garantissant que toute personne chutant dans l'EPI peut immédiatement être sauvée de manière sûre et efficace.

Attention : Le non-respect de ce mode d'emploi peut causer des blessures graves ou même la mort de la personne !

INFORMATIONS SPÉCIFIQUES AU PRODUIT, EXPLICATION DES ILLUSTRATIONS

Ce produit (utilisation conforme aux normes EN 813 et EN 358) est homologué pour des personnes jusqu'à 150 kg, outils et équipement inclus. Les produits conformes aux normes EN 358 et EN 813 ne sont pas conçus pour réceptionner des chutes et ne doivent donc pas être utilisés s'il existe un risque prévisible de rester suspendu dans le harnais ou d'être exposé à une sollicitation involontaire. Le besoin éventuel d'un système antichute doit toujours être soumis à évaluation. La longe pour les harnais de maintien doit être tendue, le point d'ancrage doit se trouver au-dessus ou à hauteur des hanches. Une suspension immobile dans le harnais peut entraîner des blessures graves et provoquer le décès de la personne (syndrome du harnais). Toute surcharge ou sollicitation dynamique du harnais peut non seulement endommager le harnais, mais aussi la corde utilisée ou d'autres pièces.

Points d'ancrage

Pour la sécurité, il est important de définir la position des élingues ou du point d'ancrage ainsi que le type de travail à effectuer de façon à limiter au maximum le risque de chute libre et la hauteur éventuelle de la chute. Avant d'utiliser un système antichute, veillez à ce que l'espace libre se trouvant en dessous des utilisateurs et utilisatrices soit suffisant (y compris tous les types de structures). Afin d'éviter des contraintes élevées et des chutes pendulaires, le point d'ancrage pour l'assurance doit toujours se trouver le plus possible à la verticale au-dessus de la personne à assurer. Les arêtes vives, les bavures et les écrasements peuvent dangereusement réduire la résistance. Les arêtes et les bords sur des structures dans la zone de travail de l'EPI doivent être recouverts par des instruments appropriés là où cela est nécessaire. Le point d'ancrage et l'élingue doivent résister aux charges auxquelles on peut s'attendre dans le pire des cas. Même lorsque des absorbeurs d'énergie (conformes à la norme EN 355) sont utilisés, les points d'ancrage doivent pouvoir absorber une force d'au moins 12 kN. Voir aussi la norme EN 795. Les points d'ancrage selon ANSI/ASSE Z359.4 doivent au moins résister à 3100 lbs (13,8 kN) ou être soumis à un facteur de sécurité de 5 (si ceux-ci sont définis et surveillés par

FR

Harnais pour le maintien au poste de travail et pour la retenue selon la norme 358 ; harnais cuissard conforme à la norme EN 813 ; harnais d'élagage selon la norme ASTM F887, paragraphe 25.4, harnais d'élagage selon la norme ANSI Z133

Ce produit est conforme au règlement européen relatif aux EPI (UE) 2016/425.

CONSIGNES DE SÉCURITÉ ET D'UTILISATION

Ce produit fait partie d'un équipement de protection individuelle (EPI) visant à éviter les chutes de hauteur et doit être attribué à une seule personne.

Ce mode d'emploi comprend des informations importantes pour une utilisation appropriée et adaptée à la pratique.

Ces consignes doivent avoir été bien comprises avant l'utilisation du produit et doivent être respectées pendant l'utilisation.

Ces documents doivent être mis à la disposition des utilisateurs et utilisatrices par le revendeur dans la langue du pays de destination et doivent être conservés avec l'équipement pendant toute la durée d'utilisation.

La seule lecture de ce mode d'emploi ne pourra cependant jamais remplacer l'expérience, la responsabilité personnelle et le savoir sur les risques pouvant survenir lors

une personne compétente) ; la plus faible des deux valeurs peut être choisie.

1 Tableau des tailles

2 Dénomination des pièces

A : anneau de raccord pour l'utilisation conforme aux normes EN 813 et ASTM F887, 25.4

B : anneaux de maintien conformes aux normes EN 358 et ASTM F887 25.4

C : anneaux pontets par paires pour l'utilisation conforme aux normes EN 813 et ASTM F887, 25.4

D : pont de corde pour l'utilisation conforme aux normes EN 813 et ASTM F887, 25.4, connecteur approprié inclus (7)

E : boucle de raccord SRT conforme aux normes EN 813 et ASTM F887 25.4

F : nœud autobloquant pour le réglage en longueur du pont de corde

G : connexion pour le harnais torse Vector Y d'EDELRID

H : passants porte-matériel

I : anneau de retenue selon la norme EN 358

J : mécanisme de réglage pour la connexion avant tours de cuisse-ceinture

K : possibilités de fixation pour mousqueton porte-matériel

L : boucles pour la connexion arrière tours de cuisse-ceinture

3 Utilisation des boucles

Contrôler régulièrement tous les éléments de fermeture et de réglage.

4 Mise en place du harnais.

Fermer et ajuster la ceinture, fermer et ajuster les tours de cuisse, ajuster la connexion arrière tours de cuisse-ceinture.

Avant l'utilisation du harnais, un essai en suspension doit être effectué à un endroit sûr afin de vérifier le confort et l'ajustabilité pendant l'utilisation prévue.

5 Utilisation du mécanisme de réglage pour la connexion avant tours de cuisse-ceinture

6 Installation correcte du pont SRT en tant que point d'encordement selon EN 813, ASTM F887 25.4.

7 Le harnais peut être utilisé en combinaison avec les harnais torse Vector d'EDELRID en tant que harnais antichute. Voir pour cela le mode d'emploi du harnais torse Vector.

8a : Installation correcte du pont de corde simple réglable

8b : Exemples d'installation incorrecte du pont de corde simple réglable.

9 Installation correcte du pont de corde double

Cordes à utiliser pour les ponts de corde : EN 1891-A, $\varnothing \geq 10,5$ mm, à l'état neuf et avec des extrémités soudées.

Attention : Toutes les extrémités doivent être sécurisées par un nœud de pêcheur double. Au moins 12 cm de corde doivent dépasser derrière le nœud. Les nœuds et les extrémités des cordes doivent être régulièrement contrôlés pendant l'utilisation.

10 Installation correcte du pont de corde double avec un nœud autobloquant

Pour le nœud autobloquant, une cordelette conforme à la norme EN 564 de 6 mm de diamètre doit être utilisée. Attention : Toutes les extrémités doivent être sécurisées par un nœud de pêcheur double. Au moins 12 cm de corde doivent dépasser derrière le nœud. Les nœuds et les extrémités des cordes doivent être régulièrement contrôlés pendant l'utilisation.

8, 9 et 10

Cordes à utiliser pour les ponts de corde : EN 1891-A, $\varnothing \geq 10,5$ mm, à l'état neuf et avec des extrémités soudées. **Attention :** Toutes les extrémités doivent être sécurisées par un nœud de pêcheur double. Au moins 12 cm de corde doivent dépasser derrière le nœud. Les nœuds et les extrémités des cordes doivent être régulièrement contrôlés pendant l'utilisation.

11 Installation des connecteurs pour les ponts de corde

Seuls des connecteurs métalliques conformes à la norme EN 362, PPE-R/11.114 ou PPE-R/11.135 avec un rayon d'arête $\geq 0,5$ mm peuvent être utilisés dans le pont de corde.

Les anneaux pontets doivent toujours être utilisés par deux, par connexion avec un pont de corde ou une longe appropriée (EN 354).

12 Utilisation de l'élastique intégré pour la remontée sur la corde

13 Avant chaque utilisation, contrôler si les composants textiles sont éventuellement endommagés. Si des pièces interchangeables telles que le pont de corde ou la connexion avant tour de cuisse-ceinture sont concernées, celles-ci peuvent être remplacées. Dans le cas contraire, le produit doit être retiré de la circulation.

ENTRETIEN, STOCKAGE ET TRANSPORT

14 Stockage et transport correct

Pour la protection pendant le transport et le stockage, un conteneur de transport ou de stockage doit être utilisé. Stocker à l'abri de l'eau, des rayons UV, des contraintes mécaniques, des produits chimiques et des salissures.

15 Entretien

Les désinfectants à base d'alcool (par ex. isopropanol) habituellement disponibles dans le commerce peuvent être utilisés si nécessaire. Les articulations des pièces métalliques doivent être lubrifiées, régulièrement et après le nettoyage, avec de l'huile sans acide ou un produit à base de PTFE ou de silicone.

DURÉE DE VIE ET REMPLACEMENT

16a Durée de vie maximale en années. La durée de vie maximale correspond à la période allant de la date de fabrication à la mise au rebut. Les produits fabriqués à base de fibres chimiques (polyamide, polyester, Dyneema®, aramide, Vectran®) sont sujets, même s'ils ne sont pas utilisés, à un certain vieillissement ; Leur durée d'utilisation dépend notamment de l'intensité des rayons ultraviolets et d'autres conditions climatiques auxquelles ils sont exposés. Les fibres d'aramide ont une faible résistance aux rayons UV et ne doivent donc pas être exposées durablement au soleil.

Les fibres très résistantes en polyéthylène ont un point de fusion (140 °C) moins élevé que d'autres fibres synthétiques et un coefficient de frottement beaucoup plus

faible, ce qui peut rendre ces produits textiles plus difficiles à contrôler lors de leur utilisation.

16b Durée d'utilisation maximale en années en cas d'utilisation appropriée sans usure visible et dans des conditions de stockage optimales. La durée d'utilisation correspond à la période allant de la première utilisation à la mise au rebut. Le produit devra être retiré de la circulation à la fin de sa durée d'utilisation, ou au plus tard une fois qu'il aura atteint sa durée de vie maximale.

Une utilisation fréquente ou une sollicitation extrêmement élevée peut réduire considérablement la durée de vie.

Par conséquent, contrôler avant l'utilisation si le produit est éventuellement endommagé et s'il fonctionne correctement. Si l'un des points suivants s'applique, le produit devra être immédiatement retiré de la circulation et remis à une personne compétente ou au fabricant pour inspection et/ou réparation (la liste n'est pas exhaustive) :

- si des doutes subsistent quant à son utilisation sûre ;
- si des bords tranchants peuvent endommager la corde ou blesser les utilisateurs ou utilisatrices ;
- si des signes extérieurs de détérioration sont visibles (par ex. fissures, déformation plastique) ;
- si le matériel est fortement corrodé ou s'il est entré en contact avec des produits chimiques ;
- en cas de détérioration des bords de la sangle ou si des fibres de la matière de la sangle sont tirées
- si les coutures présentent des détériorations ou des signes d'usure visibles ;
- si des pièces métalliques reposent sur des arêtes tranchantes ;
- si des pièces métalliques présentent de forts points de frottement, p. ex. en raison de l'usure des matériaux ;
- si le dispositif de fermeture ne se ferme plus ;
- en cas de forte charge due à une chute ;

CONTRÔLE ET DOCUMENTATION

16c En cas d'utilisation commerciale, le produit doit être contrôlé régulièrement, au moins une fois par an, par le fabricant, une personne compétente ou un organisme de contrôle agréé ; si nécessaire, il devra ensuite être soumis à un entretien ou être retiré de la circulation. La lisibilité de l'étiquetage du produit

doit aussi être contrôlée. Les contrôles et les travaux de maintenance doivent être documentés séparément pour chaque produit. Les informations suivantes doivent être consignées : identification et nom du produit, nom et coordonnées du fabricant, identification univoque, date de fabrication, date d'achat, date de la première utilisation, date du prochain contrôle régulier, résultat du contrôle et signature de la personne compétente responsable. Un modèle approprié est disponible sur le site edelrid.com.

17 Température d'utilisation à l'état sec. La chaleur, le froid, l'humidité, le gel, l'huile et la poussière peuvent nuire au bon fonctionnement du produit.

18 Coordonnées : Pour plus de renseignements, n'hésitez pas à nous contacter. Les coordonnées sont indiquées au dos. Les modes d'emploi peuvent être modifiés. Vous trouverez toujours la version actuelle sur le site edelrid.com.

19 Organisme notifié compétent pour l'homologation de modèle-type CE du produit.

20 Organisme de contrôle de la production de l'EPI.

MATÉRIEAUX : Polyamide, polyester, aluminium, acier.

ÉTIQUETAGE SUR LE PRODUIT

Fabricant : EDELRID
Adresse du fabricant

Modèle : TreeRex II

Désignation du produit : Harnais cuissard selon EN 813:2024, harnais de maintien selon EN 358:2018, ASTM F887-20 : 25.4.1/25.4.2,

Numéro de lot : GV XXXX XXX

YYYY MM Année et mois de fabrication

 Les avis d'avertissement et les instructions doivent être lus et respectés.

Figure représentant l'utilisation correcte des éléments de réglage

Données relatives à la fourchette de tailles pour les hanches et les tours de cuisse

« R » Anneau de retenue conforme à la norme EN 358

« only use for TreeRex ... » : utiliser uniquement avec TreeRex

« xx kg max. » : charge maximale au point de suspension

CE 0123 : organisme de contrôle de la production de l'EPI

DÉCLARATION DE CONFORMITÉ

EDELRID GmbH & Co. KG déclare par la présente que ce produit est conforme aux exigences fondamentales et aux réglementations correspondantes du règlement 2016/425 de l'Union européenne. La déclaration de conformité originale peut être consultée sur Internet via le lien suivant : edelrid.com/...

Nos produits sont fabriqués avec le plus grand soin. En cas de réclamation justifiée, nous vous prions d'indiquer le numéro du lot.

Sous réserve de modifications techniques.

Harnas voor positionering op de werkplek en fixatie volgens EN 358; zitgordel volgens EN 813; boomverzorgingsgordel volgens ASTM F887, paragraaf 25.4, boomverzorgingsgordel volgens ANSI Z133

Dit product voldoet aan de PBM-verordening (EU) 2016/425.

ALGEMENE VEILIGHEIDS-EN GEBRUIKSINSTRUCTIES

Dit product maakt deel uit van de persoonlijke beschermingsmiddelen (PBM's) ter bescherming tegen het vallen van grote hoogten en moet worden toegewezen aan een persoon.

Deze gebruiksaanwijzing bevat belangrijke informatie voor correct en praktisch gebruik.

Deze instructies moeten vóór het gebruik van het product inhoudelijk begrepen zijn en moeten tijdens het gebruik worden opgevolgd.

Deze documenten moeten door de wederverkoper aan de gebruikers ter beschikking worden gesteld in de taal van het land van bestemming en moeten gedurende de gehele gebruiksduur bij de uitrusting worden bewaard.

Het lezen van de gebruiksaanwijzing alleen kan echter nooit de ervaring, persoonlijke verantwoordelijkheid en kennis van de gevaren die zich voordoen bij het bergbeklimmen, klimmen en het werken op hoogte en diepte, vervangen en ontheft u niet van het persoonlijke risico.

De toepassing is alleen toegestaan voor opgeleide en ervaren personen of onder directe instructie en supervisie van opgeleide en ervaren personen.

Het product mag alleen worden gebruikt in combinatie met CE-gemarkeerde onderdelen van persoonlijke beschermingsmiddelen tegen vallen van hoogte.

Bij het combineren van dit product met andere onderdelen bestaat er gevaar voor onderlinge beïnvloeding van de toepassing.

Voor de compatibiliteit van de onderdelen van de uitrusting en verankeringspunten is de gebruikende of toezicht houdende persoon verantwoordelijk.

Een slechte fysieke of mentale gezondheidstoestand kan onder normale omstandigheden en in geval van nood een veiligheidsrisico vormen.

Bergbeklimmen, stijgen en werken op hoogte en diepte zijn vaak met niet zichtbare risico's en gevaren door externe invloeden verbonden. Fouten en onvoorzichtigheid kunnen tot ernstige ongevallen, letsel of zelfs de dood leiden.

De uitrusting mag op geen enkele manier worden gewijzigd die niet schriftelijk wordt aanbevolen door de fabrikant.

De bruikbare staat en de goede werking van de uitrusting moeten voor en na elk gebruik worden gecontroleerd en gewaarborgd. Het product moet onmiddellijk worden afgekeurd als over zijn veiligheidsniveau twijfel bestaat.

De fabrikant wijst in geval van misbruik en/of verkeerd gebruik elke aansprakelijkheid af. In alle gevallen worden de verantwoordelijkheid en het risico gedragen door de gebruikers of de verantwoordelijken.

Het wordt aanbevolen om daarnaast de nationale regels voor de toepassing van het product in acht te nemen.

PBM-producten zijn alleen toegestaan voor het zekeren van personen.

Voordat de uitrusting wordt gebruikt, moeten de gebruikers een reddingsplan vastleggen dat verzekert dat een persoon die in de PBM's valt, onmiddellijk, veilig en effectief kan worden gered.

Voorzichtig: Het niet opvolgen van deze gebruiksaanwijzing kan leiden tot ernstig letsel of zelfs de dood.

PRODUCTSPECIFIEKE INFORMATIE, UITLEG BIJ DE AFBEELDINGEN

Dit product (toepassing volgens EN 813 en EN 358) is goedgekeurd voor gebruikers van maximaal 150 kg inclusief gereedschap en uitrusting. Producten volgens EN 358 en EN 813 zijn niet geschikt voor een valstop en mogen daarom niet worden gebruikt als er een voorspelbaar risico bestaat, in het harnas te hangen of aan een onbedoelde belasting blootgesteld te worden. De eventuele noodzaak van een valbeveiligingssysteem moet altijd worden afgewogen. Het verbindingsmiddel voor veiligheidslijnen moet strak worden gehouden, het verankeringspunt moet zich boven of op heuphoogte bevinden.

Bewegingsloos hangen in het harnas kan ernstig letsel veroorzaken met mogelijk dodelijke afloop (hangtrauma). Overbelasting of dynamische belasting van het harnas kunnen niet alleen het harnas, maar ook het gebruikte touw of andere delen beschadigen.

Verankeringspunten

Voor de veiligheid is het cruciaal om de positie voor het verankeringshulpmiddel of het verankeringspunt en de aard van de uit te voeren werkzaamheden zo vast te leggen dat het gevaar voor een vrije val en de mogelijke valhoogte zoveel mogelijk worden geminimaliseerd. Voordat een valbeveiligingssysteem wordt gebruikt, moet ervoor worden gezorgd dat onder de gebruikers voldoende ruimte beschikbaar is (inclusief alle opbouwconstructies). Om zware belasting en slingervallen te voorkomen, moet het verankeringspunt voor beveiligingsdoeleinden altijd zo verticaal mogelijk boven de gezeekerde persoon liggen. Scherpe randen, bramen en geplette delen kunnen de sterkte gevaarlijk verminderen. Randen en bramen aan structuren in het werkgebied van de PBM's moeten waar nodig met geschikte hulpmiddelen worden gedekt. Het verankeringspunt en het verankeringshulpmiddel moeten in de meest ongunstige situatie bestand zijn tegen de te verwachten belastingen. Zelfs als schokabsorbers (volgens EN 355) worden gebruikt, moeten de verankeringspunten een kracht van minstens 12 kN kunnen weerstaan. Zie ook EN 795. Verankeringspunten volgens ANSI/ASSE Z359.4 moeten minstens 3100 lbs (13,8 kN) weerstaan of een veiligheidsfactor van 5 weerstaan (als ze door een deskundige vastgesteld en bewaakt worden); de laagste van de beide waarden mag worden gekozen.

1 Maattabel

2 Benaming van de onderdelen

- A: Binding voor gebruik volgens EN 813 en ASTM F887, 25.4
- B: Bevestigingsogen EN 358 en ASTM F887 25.4
- C: Brugogen paarsgewijs voor gebruik volgens EN 813 en ASTM F887, 25.4
- D: Touwbrug voor gebruik volgens EN 813 en ASTM F887, 25.4, incl. passend verbindingselement (7)
- E: SRT-bindlus volgens EN 813 en ASTM F887 25.4

- F: Klemknoop voor lengteverstelling van de touwbrug
- G: Bevestiging voor EDELRID Vector Y borstgordel
- H: Materiaallussen
- I: Tegenhoudoog EN 358
- J: Verstelmecanisme voor voorste beenlus-heupgordelverbinding
- K: Bevestigingsmogelijkheden voor materiaalkarabiner
- L: Gespen voor achterste beenlus-heupgordelverbinding

3 Bediening van de gespen

Alle sluit- en verstelelementen regelmatig controleren.

4 Aantrekken van het harnas

Heupgordel sluiten en aanpassen, beenlussen sluiten en afstellen, achterste beenlus-heupgordelverbinding aanpassen. Vóór gebruik van het harnas moet een hangtest op een veilige plaats worden uitgevoerd, om het draagcomfort en de instelbaarheid tijdens het beoogde gebruik te controleren.

5 Bediening verstelmechanisme voor voorste beenlus-heupgordelverbinding

6 Correcte installatie van de SRT-brug als bevestigingspunt volgens EN 813, ASTM 887 25.4.

7 De gordel kan ook in combinatie met EDELRID Vector borstgordels als harnasgordel worden gebruikt. Zie hiervoor de Vector gebruiksaanwijzing.

8a: Correcte installatie van de verstelbare enkele touwbrug

8b: Voorbeelden van onjuiste installatie van de verstelbare enkele touwbrug

9 Correcte installatie van de dubbele touwbrug

Te gebruiken touwen voor touwbruggen: EN 1891-A, $\varnothing \geq 10,5$ mm, als nieuw en met gesmolten uiteinden. Voorzichtig: Alle uiteinden moeten worden gezekerd met een dubbele vissersknoop. Er moet minstens 12 cm touw achter het knooppunt uitsteken. Knooppunt en kabeluiteinden moeten tijdens het gebruik regelmatig worden gecontroleerd.

10 Correcte installatie van de dubbele touwbrug met klemknoop

Voor de klemknoop moet een touwkoord volgens EN 564 met diameter 6 mm worden gebruikt. Voorzichtig: Alle uiteinden moeten worden gezekerd met een dubbele vissersknoop. Er moet minstens 12 cm touw achter het knooppunt uitsteken. Knooppunt en kabeluiteinden moeten tijdens het gebruik regelmatig worden gecontroleerd.

Ad 8, 9 en 10

Te gebruiken touwen voor touwbruggen: EN 1891-A, $\varnothing \geq 10,5$ mm, als nieuw en met gesmolten uiteinden. Voorzichtig: Alle uiteinden moeten worden gezekerd met een dubbele vissersknoop. Er moet minstens 12 cm touw achter het knooppunt uitsteken. Knooppunt en kabeluiteinden moeten tijdens het gebruik regelmatig worden gecontroleerd.

11 Installatie verbindingselementen voor de touwbruggen

Er mogen uitsluitend metalen verbindingselementen volgens EN 362, PPE-R/11.114 of PPE-R/11.135 met een randradius $\geq 0,5$ mm in de touwbrug worden gebruikt. De brugogen moeten altijd paarsgewijs, door verbinding met een touwbrug of een geschikt verbindingmiddel (EN 354) worden gebruikt.

12 Gebruik van de geïntegreerde elastische band om aan het touw te klimmen

13 Alle onderdelen moeten vóór elk gebruik worden gecontroleerd op eventuele schade. Als vervangbare onderdelen zoals de touwbrug of voorste beenlus-heupgordelverbinding beschadigd zijn, kunnen deze worden vervangen. Anders moet het product worden afgekeurd.

ONDERHOUD, OPSLAG EN TRANSPORT

14 Correcte opslag en transport

Ter bescherming tijdens transport en opslag moet een transport- of opslagcontainer worden gebruikt. Beschermd tegen water, uv-straling, mechanische belasting, chemicaliën en vuil opslaan.

15 Onderhoud

In de handel verkrijgbare, op alcohol (bijv. isopropanol) gebaseerde desinfectiemiddelen kunnen indien nodig worden gebruikt. De gewrichten van metalen delen moeten regelmatig en na het reinigen worden gesmeerd met zuurvrije olie of een middel op PTFE- of siliconebasis.

LEVENSDUUR EN VERVANGING

16a Maximale levensduur in jaren. De maximale levensduur komt overeen met de tijd vanaf de fabricagedatum tot datum van afdanking. Producten gemaakt van synthetische vezels (polyamide, polyester, Dyneema®, aramide, Vectran™) zijn ook zonder gebruik onderhevig aan een zekere veroudering; hun levensduur hangt vooral af van de intensiteit van de ultraviolette straling en andere klimatologische omstandigheden waaraan ze worden blootgesteld. Aramidevezels hebben een geringe weerstand tegen UV-stralen en mogen daarom niet permanent aan de zon worden blootgesteld.

Polyethyleenvezels met hoge sterkte hebben een lager smeltpunt (140 °C) dan andere synthetische vezels en een veel lagere wrijvingscoëfficiënt, waardoor dergelijke textielproducten moeilijker onder controle te houden zijn tijdens het gebruik.

16b Maximale gebruiksduur in jaren bij correct gebruik zonder zichtbare slijtage en optimale opslagomstandigheden. De gebruiksduur komt overeen met de tijd vanaf het eerste gebruik tot de datum van afdanking. Nadat de gebruiksduur is verstreken of uiterlijk aan het einde van de maximale levensduur, moet het product worden afgekeurd.

Veelvuldig gebruik of extreem zware belasting kan de levensduur aanzienlijk verkorten. Daarom moet het product vóór gebruik op eventuele schade en correcte werking worden gecontroleerd. Als een van de volgende punten van toepassing is, moet het product onmiddellijk worden afgekeurd en aan een deskundige of de fabrikant voor inspectie en/of reparatie worden aangeboden (de lijst is niet uitputtend):

- als er twijfels zijn over het veilige gebruik ervan;
- als scherpe randen de lijn kunnen beschadigen of de gebruikers kunnen verwonden;

- als uitwendige tekenen van schade zichtbaar zijn (bijv. scheuren, plastische vervorming);
- als het materiaal sterk gecorrodeerd of met chemicaliën in contact gekomen is;
- in geval van beschadiging van de bandranden of als vezels uit het riemmateriaal zijn getrokken;
- als naden zichtbare beschadigingen of slijtageverschijnselen vertonen;
- als metalen voorwerpen op scherpe randen hebben gelegen;
- als metalen voorwerpen sterke slijtplekken hebben, bijvoorbeeld door materiaalverwijdering;
- als de sluiting niet meer kan worden gesloten;
- als er een harde valbelasting is opgetreden.

CONTROLE EN DOCUMENTATIE

16c Bij commercieel gebruik moet het product regelmatig, minstens echter jaarlijks door de fabrikant, een deskundige of een erkende keuringsinstantie worden gecontroleerd en, indien nodig, worden onderhouden of afgekeurd. Hierbij moet o.a. ook de leesbaarheid van de productmarkering worden gecontroleerd. De controles en onderhoudswerkzaamheden moeten voor elk product afzonderlijk worden gedocumenteerd. De volgende informatie moeten worden geregistreerd: productidentificatie en -naam, fabrikantnaam en contactgegevens, eenduidige markering, fabricagedatum, datum van aankoop, datum van eerste gebruik, datum van de volgende geplande controle, resultaat van de controle en handtekening van de verantwoordelijke gekwalificeerde persoon. Een geschikt voorbeeld vindt u op edelrid.com.

17 Gebruikstemperatuur in droge staat. Hitte, koude, vocht, ijsvorming, olie en stof kunnen de werking nadelig beïnvloeden.

18 Contactgegevens: Als u vragen hebt, neem dan contact met ons op. De contactgegevens vindt u op de achterkant. Gebruiksaanwijzingen kunnen veranderen. Op edelrid.com kunt u altijd de actuele versie vinden.

19 Aangemelde instantie die verantwoordelijk is voor de afgifte van het certificaat van EU-typeonderzoek van het product.

20 Toezichhoudende instantie voor de PBM-productie.

MATERIAAL: Polyamide, polyester, aluminium, staal.

MARKERINGEN OP HET PRODUCT

Fabrikant: EDELRID

Adres van de fabrikant

Model: TreeRex II

Productaanduiding: Zitgordel volgens EN 813:2024, harnasgordel volgens EN 358:2018, ASTM F887-20: 25.4.1/25.4.2,

Batchnummer: GV XXX XXXX

YYMM jaar en maand van fabricage

de waarschuwingen en instructies moeten worden gelezen en opgevolgd

Afbeelding van de correcte bediening van de verstelelementen

Informatie over groottebereik van heup en beenlussen «R» tegenhoudoog volgens EN 358

«only use for TreeRex ...»: alleen gebruiken met TreeRex «xx kg max.»: maximale belasting op ophangpunt

CE 0123: toezichhoudende instantie voor de PBM-productie

VERKLARING VAN OVEREENSTEMMING

Hierbij verklaart EDELRID GmbH & Co. KG dat dit product voldoet aan de basisvereisten en relevante voorschriften van de EU-verordening 2016/425. De oorspronkelijke verklaring van overeenstemming is te vinden op de volgende internetlink: edelrid.com/...

Onze producten worden gefabriceerd met de grootste zorg. Als er desondanks aanleiding bestaat tot gerechtvaardigde klachten, verzoeken we om vermelding van het batchnummer.

Technische wijzigingen voorbehouden.

Imbracatura per posizionamento della postazione di lavoro e per ritenuta secondo EN 358; Cintura a co-sociali secondo EN 813; Imbracatura per potatura alberi secondo norma ASTM F887, sezione 25.4, imbracatura per potatura alberi secondo norma ANSI Z133

Questo prodotto è conforme al Regolamento DPI (UE) 2016/425.

ISTRUZIONI GENERALI PER L'USO E LA SICUREZZA

Questo prodotto fa parte di un dispositivo di protezione individuale (DPI) da cadute dall'alto e deve essere assegnato a una singola persona.

Le presenti istruzioni per l'uso contengono avvisi importanti per l'applicazione corretta e adatta all'impiego pratico.

Il contenuto di tali istruzioni dovrà essere compreso interamente prima di utilizzare il prodotto e osservato attentamente durante l'utilizzo.

Questi documenti, nella versione redatta nella lingua del paese di destinazione, devono essere consegnati dal rivenditore agli utilizzatori e devono essere conservati insieme all'equipaggiamento durante tutta la sua vita utile. La sola lettura delle istruzioni per l'uso tuttavia non può mai sostituire l'esperienza, l'autoresponsabilità e le conoscenze dei pericoli inerenti le attività di alpinismo, arrampicata e lavori in quota e in profondità e dunque non annullano il rischio personale chi usa questo prodotto. L'uso del prodotto è consentito solo alle persone appositamente istruite ed esperte o sotto la sorveglianza diretta di personale competente ed esperto.

Utilizzare il prodotto unicamente in combinazione con dispositivi di protezione individuale (DPI) con marcatura CE e previsti per la protezione da cadute dall'alto. Combinando questo prodotto con altri componenti, sussiste il pericolo che un componente comprometta l'utilizzo di altri componenti.

La persona utilizzatrice o addetta alla sorveglianza è responsabile della compatibilità dei componenti dell'equipaggiamento e dei punti di arresto. Condizioni di salute fisiche o psichiche non idonee potrebbero comportare un rischio per la sicurezza in situazioni normali o d'emergenza.

Le attività di alpinismo e arrampicata e i lavori in quota e in profondità comportano rischi e pericoli spesso non riconoscibili indotti da influssi esterni. Da errori e distrazioni possono conseguire gravi infortuni, lesioni o persino la morte.

L'attrezzatura non deve essere mai modificata, se non come espressamente raccomandato per iscritto dal fabbricante.

Prima e dopo ogni utilizzo occorre verificare e garantire che lo stato del prodotto sia adatto all'uso e permetta sempre il funzionamento corretto dell'attrezzatura. Il prodotto deve essere scartato immediatamente se esiste qualsiasi dubbio riguardo alla sicurezza d'uso.

Il fabbricante declina ogni responsabilità in caso di uso indebito e/o applicazione scorretta del prodotto. In ogni caso la responsabilità e i rischi sono di esclusiva pertinenza degli utilizzatori e/o dei relativi responsabili.

Raccomandiamo inoltre l'osservanza delle disposizioni di legge vigenti nazionali per l'applicazione del prodotto.

I prodotti DPI sono omologati unicamente per assicurare le persone.

Prima dell'impiego dell'attrezzatura gli utilizzatori devono definire un adeguato concetto di salvataggio al fine di garantire il salvataggio immediato, efficace e sicuro di una persona nel caso accidentale in cui cadesse da un prodotto DPI.

Attenzione: L'inosservanza delle presenti istruzioni per l'uso può causare gravi lesioni o persino la morte.

INFORMAZIONI SPECIFICHE SUL PRODOTTO, SPIEGAZIONE DELLE FIGURE

Questo prodotto (applicazione secondo EN 813 ed EN 358) è omologato per utilizzatori con peso fino a 150 kg, compresi utensili e attrezzatura. I prodotti secondo le norme EN 358 ed EN 813 non sono adatti ad accogliere le persone in caso di cadute e pertanto non devono essere utilizzati se sussiste un rischio prevedibile di restare appiattiti all'imbracatura o di essere esposti a un carico imprevedibile. In tutti i casi è da analizzare l'eventuale necessità di usare un sistema di arresto caduta. Il mezzo connettore per imbracature di tenuta deve essere mantenuto teso e il punto di arresto deve trovarsi sopra l'utilizzatore o all'altezza dei fianchi.

La sospensione inerte del corpo nell'imbracatura può essere fonte di gravi lesioni fino alla morte (trauma da sospensione). Sovraccarichi o carichi dinamici dell'imbracatura dispositivo possono danneggiare non solo la cintura, ma anche la corda utilizzata o altri componenti.

Punti di arresto

Per la sicurezza è determinante definire la posizione per il dispositivo di arresto o il punto di arresto e il tipo di lavoro da eseguire, in modo da minimizzare il più possibile il pericolo di caduta libera e di eventuale di caduta dall'alto. Prima di utilizzare un sistema di arresto caduta accertarsi che sotto agli utilizzatori sia disponibile uno spazio adeguato (comprese tutte le sovrastrutture). Per impedire un carico elevato e cadute con effetto pendolo, per quanto possibile, il punto di arresto per finalità di sicurezza deve essere scelto nella verticale e possibilmente al di sopra della persona assicurata. Gli spigoli taglienti, i punti di frizione e di schiacciamento possono ridurre pericolosamente la resistenza. Gli spigoli e i punti di frizione in strutture presenti nell'area di lavoro del DPI devono essere coperti con mezzi appropriati. Il punto di ancoraggio e il dispositivo di arresto devono resistere ai carichi prevedibili nel peggiore dei casi ipotizzati. Anche quando sono utilizzati assorbitori di energia (sec. norma EN 355), i punti di arresto devono poter sostenere un carico da caduta di almeno 12 kN. Vedi anche EN 795. I punti di arresto secondo ANSI/ASSE Z359.4 devono potere sostenere un carico di almeno 3100 lbs (13,8 kN) oppure essere conformi a un fattore di sicurezza 5 (se definiti e monitorati da una persona esperta); può essere scelto il minore dei due valori.

1 Tabella delle taglie

2 Denominazione dei componenti

- A: anello di attacco per applicazioni secondo EN 813 e ASTM F887, 25.4
- B: occhielli di tenuta secondo EN 358 e ASTM F887 25.4
- C: occhielli a ponte a coppie per applicazioni secondo EN 813 e ASTM F887, 25.4
- D: ponte di corda per applicazioni secondo EN 813 e ASTM F887, 25.4, incl. elemento di connessione idoneo (7)

- E: coppia di attacco SRT secondo EN 813 e ASTM F887 25.4
- F: nodo inglese per regolazione della lunghezza del ponte di corda
- G: attacco per cintura al petto EDELRID Vector Y
- H: anelli portamateriale
- I: occhiello di trattenuta EN 358
- J: meccanismo di regolazione per collegamento anteriore cosciali-imbracatura
- K: possibilità di fissaggio per moschettone per materiale
- L: fibbie per collegamento posteriore cosciali-imbracatura

3 Utilizzo di fibbie

Controllare regolarmente tutti gli elementi di chiusura e regolazione.

4 Applicazione dell'imbracatura

Chiudere e adattare l'imbracatura ai fianchi, chiudere e adattare i cosciali, adattare il collegamento posteriore cosciali-imbracatura. Prima di utilizzare la cintura deve essere effettuata una prova di sospensione in un luogo sicuro per verificarne il comfort e la possibilità di regolazione durante l'utilizzo previsto.

5 Utilizzo del meccanismo di regolazione per collegamento anteriore cosciali-imbracatura

6 Installazione corretta del ponte SRT come punto di attacco secondo EN 813, ASTM F887 25.4.

7 La cintura può essere utilizzata anche come imbracatura di arresto caduta in combinazione con cinture al petto EDELRID Vector. Vedere in proposito le istruzioni per l'uso Vector.

8a: Installazione corretta dei ponti di corda singoli regolabili

8b: Esempi di installazione non corretta dei ponti di corda singoli regolabili

9 Installazione corretta dei ponti di corda doppi

Tipi di corde da utilizzare per ponti di corda: EN 1891-A, $\varnothing \geq 10,5$ mm, nuove e con estremità fuse.

Attenzione: tutte le estremità devono essere assicurate con un doppio nodo inglese. Devono sporgere almeno 12 cm di corda dietro il nodo. Durante l'utilizzo è necessario controllare regolarmente i nodi e le estremità della corda.

10 Installazione corretta dei ponti di corda doppi con nodo inglese

Per il nodo inglese deve essere utilizzato un cordino secondo EN 564 con diametro 6 mm. Attenzione: tutte le estremità devono essere assicurate con un doppio nodo inglese. Devono sporgere almeno 12 cm di corda dietro il nodo. Durante l'utilizzo è necessario controllare regolarmente i nodi e le estremità della corda.

In relazione a 8, 9 e 10

Tipi di corde da utilizzare per ponti di corda: EN 1891-A, $\varnothing \geq 10,5$ mm, nuove e con estremità fuse. Attenzione: tutte le estremità devono essere assicurate con un doppio nodo inglese. Devono sporgere almeno 12 cm di corda dietro il nodo. Durante l'utilizzo è necessario controllare regolarmente i nodi e le estremità della corda.

11 Installazione degli elementi di connessione dei ponti di corda

Nei ponti di corda devono essere utilizzati esclusivamente elementi connettori metallici secondo EN 362, PPE-R/11.114 o PPE-R/11.135 con raggio d'angolo $\geq 0,5$ mm.

Gli occhielli a ponte sono sempre utilizzati a coppie, collegandoli a un ponte di corda o a un mezzo connettore adatto (EN 354).

12 Utilizzo del tirante di gomma integrato per l'accesso alla corda

13 Prima dell'uso occorre controllare che non siano presenti danni ai componenti e che funzionino correttamente. In tal caso i componenti sostituibili, come il ponte di corda o il collegamento anteriore cosciali-imbracatura, devono essere sostituiti. Diversamente il prodotto deve essere scartato immediatamente.

MANUTENZIONE, CONSERVAZIONE E TRASPORTO 14 Corretto immagazzinaggio e trasporto

Per la protezione durante il trasporto e l'immagazzinaggio utilizzare un contenitore adatto al trasporto e al magazzino. Immagazzinare in modo protetto da acqua, raggi UV, carico meccanico, elementi chimici e sporcizia.

15 Manutenzione

Se necessario, si possono usare disinfettanti in commercio a base alcolica (ad es. isopropanolo). I giunti di parti in metallo devono essere regolarmente protetti dopo averli puliti, trattandoli con un olio senza acidi o con un prodotto a base di PTFE o silicone.

DURATA E SOSTITUZIONE

16a Durata di vita massima in anni. La durata di vita massima corrisponde al tempo dalla data di fabbricazione al rilevamento dei segni di usura. I prodotti fabbricati in fibra chimica (poliammide, poliestere, Dyneema®, aramide, Vectran®) anche senza essere usati subiscono un certo invecchiamento, che dipende soprattutto dall'intensità dei raggi ultravioletti e da altri influssi climatici a cui sono sottoposti. Le fibre di aramide hanno una limitata resistenza ai raggi UV e pertanto non devono essere costantemente esposte al sole.

Le fibre ad alta resistenza di polietilene hanno un ridotto punto di fusione (140 °C) come altre fibre sintetiche e un coefficiente di attrito molto basso, che rende questi prodotti tessili difficili da controllare nell'applicazione in determinate circostanze.

16b Durata d'uso massima in anni con un uso corretto e senza segni di usura visibili e in condizioni di conservazione ottimali. La durata d'uso corrisponde al tempo dalla data del primo utilizzo al rilevamento dei segni di usura. Alla scadenza della durata d'uso o al più tardi alla scadenza della massima vita utile, il prodotto deve essere messo fuori uso.

Uso frequente o carico estremamente alto possono diminuire sostanzialmente la durata d'uso. Pertanto prima dell'uso del prodotto controllare che non siano presenti eventuali danni e che funzioni correttamente. Se si verificasse uno dei seguenti aspetti, il prodotto deve essere ritirato immediatamente dall'uso e

consegnato a una persona competente o al fabbricante per l'opportuna ispezione e/o riparazione (il seguente elenco non è in ogni caso esaustivo):

- in caso di dubbi sulla sicurezza di utilizzo;
- in presenza di spigoli taglienti che possono danneggiare la corda o causare lesioni agli utilizzatori;
- in presenza di segni esterni visibili di danneggiamento (ad es. fessure, deformazione plastica);
- se il materiale è molto corroso oppure è entrato in contatto con sostanze chimiche;
- in presenza di danni sui bordi delle fettucce o se le fibre fuoriescono dal materiale della fettuccia;
- in presenza di danni o segni di usura sulle cuciture;
- se parti metalliche si trovano su spigoli vivi;
- se parti metalliche presentano punti di forte usura, ad es. a causa dall'abrasione del materiale;
- se non è più possibile chiudere la chiusura;
- in seguito a un carico di caduta brusca.

VERIFICA E DOCUMENTAZIONE

16c Per l'uso commerciale il prodotto deve essere regolarmente controllato dal fabbricante da una persona esperta o da un ente di controllo autorizzato; se necessario, deve essere sottoposto a manutenzione o scartato. Deve essere controllata anche la leggibilità della marcatura sul prodotto. Le verifiche e la manutenzione devono essere documentate per ogni singolo prodotto. Le seguenti informazioni devono essere documentate: marcatura e definizione del prodotto, nome e dati di contatto del fabbricante, identificazione univoca, data di fabbricazione, data di acquisto, data del primo impiego, data del successivo controllo periodico programmato, risultato della verifica e firma del responsabile competente. Il modello corrispondente si trova in edelrid.com

17 Temperatura di utilizzo in stato asciutto. Caldo, freddo, umidità, ghiaccio, olio e polvere possono compromettere la funzionalità.

18 Dati di contatto: In caso di domande rivolgersi a noi. I dati di contatto si trovano sul lato posteriore.

Le istruzioni per l'uso possono essere modificate. In edelrid.com si trova sempre la versione aggiornata.

19 Ente notificato responsabile dell'emissione del certificato di esame UE del tipo del presente prodotto.

20 Organismo di controllo della produzione DPI.

MATERIALE: poliammide, poliestere, alluminio, acciaio.

MARCATURE SUL PRODOTTO

Fabbricante: EDELRID

Indirizzo del fabbricante

Modello: TreeRex II

Descrizione del prodotto: cintura a cosciali secondo EN 813:2024, imbracatura di tenuta secondo EN 358:2018, ASTM F887-20:25.4.1/25.4.2, Numero lotto: GV XXX XXXX

 AAAA MM anno e

mele di fabbricazione

 le avvertenze e le istruzioni devono essere lette e osservate

Illustrazione dell'uso corretto degli elementi di regolazione
Dati sul campo d'impiego di fianchi e cosciali

"R" Occhiello di trattenuta secondo EN 358

"only use for TreeRex ...": Utilizzare solo con chiusura chiusa E bloccata.

"xx kg max.": massimo carico nel punto di appensione

 0123: Organismo di controllo della produzione DPI

DICHIARAZIONE DI CONFORMITÀ

EDELRID GmbH & Co. KG dichiara con la presente che questo prodotto corrisponde ai requisiti basilari e alle disposizioni rilevanti del regolamento UE 2016/425. L'originale della dichiarazione di conformità può essere richiamato tramite il seguente link via Internet: edelrid.com/...

I nostri prodotti vengono fabbricati con la massima cura. Se tuttavia dovesse esserci un motivo di reclamo giustificato, si prega di specificare il lotto di fabbricazione del prodotto.

Con riserva di apportare modifiche tecniche.

Cinturón para posicionamiento en el lugar de trabajo y para retención según la norma EN 358, arnés según EN 813, cinturón de arboricultura según ASTM F887, sección 25.4, cinturón de arboricultura según la directiva ANSI Z133

Este producto corresponde a la directiva EPI-(UE) 2016/425.

INDICACIONES GENERALES DE SEGURIDAD Y DE USO

Este producto es parte de un equipo personal de protección (EPI) contra caídas de altura y debe ser asignado a una persona.

Este manual de uso contiene indicaciones importantes para el uso correcto y seguro.

Es necesario haber entendido estas indicaciones antes de utilizar el producto y cumplirlas al usarlo.

El revendedor debe poner esta documentación al usuario en el idioma del país destino y debe encontrarse junto al equipamiento durante la completa vida útil.

No obstante, la simple lectura de estas informaciones no puede sustituir la experiencia, la responsabilidad propia y el conocimiento acerca de peligros que surgen al momento de practicar alpinismo, de escalar y de realizar trabajos de altura y en la profundidad y no anulan el riesgo personal del usuario.

El uso sólo está permitido a personas entrenadas y con experiencia o bajo indicación y supervisión de éstas.

El producto solo debe usarse en combinación con módulos de equipos de protección personal contra caídas, identificados con el sello CE.

En caso de combinar este producto con otros componentes, se corre el peligro de una limitación mutua.

El usuario o la persona de supervisión es responsable por la compatibilidad de los componentes del equipamiento y de los puntos de suspensión.

Bajo condiciones normales, más aun en un caso de emergencia, un estado de salud físico o psíquico malo puede significar un riesgo de seguridad.

Escaladas y trabajos en las alturas o profundidades incluyen a menudo riesgos y peligros ocultos por influencias externas. Errores y faltas de atención pueden tener

por consecuencia accidentes severos, lesiones o incluso la muerte.

De ninguna manera debe modificarse, sin haber recibido previamente la autorización escrita por parte del fabricante.

Comprobar y asegurar el estado útil y el funcionamiento correcto del equipamiento antes y después de cada uso. Eliminar inmediatamente el producto si consta alguna duda en cuanto a la seguridad de uso.

En caso de un mal uso y/o una manipulación, el fabricante rechaza cualquier tipo de responsabilidad. En ambos casos, la responsabilidad y el riesgo lo lleva el usuario o los responsables.

Adicionalmente, se recomienda tener en cuenta las normas nacionales para el uso del producto.

Productos de protección personal han sido habilitados únicamente para asegurar a personas.

Antes de usar el equipo, el usuario debe fijar un concepto de rescate que asegura que una persona, que caiga en el EPI, pueda ser rescatada inmediatamente y de manera segura y efectiva.

Atención: El incumplimiento de este manual de uso puede causar lesiones severas o aun la muerte.

INFORMACIONES PROPIAS DEL PRODUCTO, EXPLICACIÓN DE LAS IMÁGENES

Este producto (aplicación según las normas EN 813 y EN 358) está habilitado para usuarios de hasta 150 kg de peso, incluyendo herramientas y equipos. Productos según las normas EN 358 y EN 813 no son adecuadas para absorber caídas y no deben ser usados si se corre un riesgo previsible de permanecer colgado en la correa o estar expuesto a una carga accidental. Tener siempre en cuenta la posible necesidad de un sistema de suspensión. Mantener los medios de conexión de los arneses tensos; el punto de anclaje debe encontrarse encima o a altura de la cadera.

Una suspensión inerte en la correa puede causar lesiones mayores, incluyendo la muerte (trauma de suspensión). Una sobrecarga o una carga dinámica de la correa no solo pueden causar averías en la correa, sin también en la cuerda u otras piezas usadas.

Puntos de anclaje

Para la seguridad es relevante fijar la posición de los medios o del punto de anclaje y el tipo de trabajos a realizar, de manera que se pueda minimizar el peligro de una caída libre y la posible altura de caída. Antes de utilizar un sistema de recuperación, asegúrese que debajo del usuario haya suficiente espacio libre (incluyendo algún tipo de estructura). Para evitar una carga mayor o caídas en péndulo, y por motivos de seguridad, el punto de anclaje lo más vertical posible encima de la persona asegurada. Bordes afilados, rebabas y magullaciones pueden reducir fuertemente la rigidez. En caso de ser necesario, cubrir los bordes y dispositivos en las estructuras en el sector de trabajo de los EPI con medios auxiliares adecuados. En el peor de los casos, el punto y el medio de anclaje deben soportar las cargas esperadas. Aun si se utiliza un amortiguador de caídas (según la norma EN 355), es necesario fijar los puntos de anclaje de tal manera que puedan absorber una carga de caída de por lo menos 12 kN. Véase también EN 795. Puntos de anclaje según la norma ANSI/ASSE Z359.4 deben poder absorber una carga de por lo menos 3100 lbs (o 13,8 kN) o corresponder a un factor de seguridad de 5 (a determinar y controlar por un experto); es posible seleccionar el menor de ambos valores.

1 Lista de tamaños

2 Nombres de las piezas

- A: Anillo de enlace para la aplicación según las normas EN 813 y ASTM F887, 25.4
- B: Ojetes de sujeción según las normas EN 358 y ASTM F887 25.4
- C: Pares de ojete de conexión para la aplicación según las normas EN 813 y ASTM F887, 25.4
- D: Puente de cuerdas para la aplicación según las normas EN 813 y ASTM F887, 25.4, incluyendo elemento de unión adecuado (7)
- E: Lazo SRT según la norma EN 813 y la directiva ASTM F887 25.4
- F: Nudo bloqueante para ajuste longitudinal del puente de cuerda
- G: Conexión para correa pectoral EDELRID Vector Y
- H: Lazos de material
- I: Ojete de retención según la norma EN 358

- J: Mecanismo de ajuste para la conexión ajustable de lazo delantera de pierna y correa de cintura
- K: Posibilidades de ajuste para carabineros de material
- L: Hebillas para la conexión ajustable de lazo posterior de pierna y correa de cintura

3 Manejo de las hebillas

Comprobar con regularidad todos los elementos de cierre y de ajuste.

4 Colocar el cinturón

Cerrar y adaptar la correa de cintura, cerrar y adaptar los lazos de pierna, adaptar la conexión ajustable de lazo posterior de pierna y correa de cintura. Antes de usar el cinturón, es necesario realizar una prueba de suspensión en un lugar seguro para comprobar el confort de uso y el ajuste correcto durante el uso previsto.

5 Manejo mecanismo de ajuste para la conexión ajustable de lazo delantera de pierna y correa de cintura

6 Instalación correcta del puente SRT como punto de fijación según la norma EN 813, ASTM F887 25.4.

7 Es posible usar la correa en combinación con la cinta pectoral EDELRID Vector como arnés de retención. Véase para ello el manual de uso Vector.

8a: Instalación correcta del puente ajustable de cuerda individual

8b: Ejemplos de instalaciones incorrectas del puente de cuerda individual ajustable

9 Instalación correcta del puente de cuerda doble

Cuerdas a usar para puentes de cuerdas: EN 1891-A, Ø ≥ 10,5 mm, nuevo y con finales fundidos.

Atención: Todos los finales deben estar asegurados con un nudo pescador doble. Después del nudo deben colgar por lo menos 12 cm de cuerda. Comprobar con regularidad los nudos y los finales de las cuerdas.

10 Instalación correcta del puente de cuerda doble con nudo de fijación

Para el nudo de fijación debe usarse una cuerda según la norma EN 564 con un diámetro de 6 mm. Atención: Todos los finales deben estar asegurados con un nudo pescador doble. Después del nudo deben colgar por lo menos 12 cm de cuerda. Comprobar con regularidad los nudos y los finales de las cuerdas.

Acerca de 8, 9 y 10

Cuerdas a usar para puentes de cuerdas: EN 1891-A, Ø ≥ 10,5 mm, nuevo y con finales fundidos. Atención: Todos los finales deben estar asegurados con un nudo pescador doble. Después del nudo deben colgar por lo menos 12 cm de cuerda. Comprobar con regularidad los nudos y los finales de las cuerdas.

11 Instalación elementos de unión para los puentes de cuerdas

Utilizar únicamente elementos de unión de metal según la norma EN 362, PPE-R/11.114 o PPE-R/11.135 con un radio de borde ≥ 0,5mm en el puente de cuerda. Los ojete del puente siempre deben usarse por pares, enlazándolos con un puente de cuerda o con otro medio adecuado de unión (EN 354).

12 Uso de la cinta elástica integrada para el ascenso con la cuerda

13 Antes de cada uso, comprobar la integridad de todos los componentes. En caso de estar afectadas piezas intercambiables, como el puente de cuerda o la unión de pernera-cinturón de cadera, es posible sustituirlas. Caso contrario es necesario eliminar el producto.

MANTENIMIENTO, ALMACENAMIENTO Y TRANSPORTE

14 Almacenamiento y transporte correcto

Para proteger el producto durante el transporte y el almacenamiento, se recomienda usar un recipiente de transporte o de almacenamiento. Almacenar en un lugar protegido contra agua, radiación ultravioleta, carga mecánica, agentes químicos y suciedad.

15 Mantenimiento

Es posible usar medios de desinfección convencionales, basados en alcohol (p.ej. isopropanol). Lubricar las articulaciones de piezas metálicas con regularidad después de la limpieza, usando aceite sin ácido o un medio basado en PTFE o en silicona.

VIDA ÚTIL Y CAMBIO

16a Máxima vida útil en años. La máxima vida útil corresponde al tiempo desde la fecha de fabricación hasta la fecha de caducidad. Productos de fibra sintética (poliamida, poliéster, Dyneema®, aramida, Vectran®) están sujetos a un cierto envejecimiento, aun sin ser usados; su vida útil depende especialmente de la intensidad de la radiación ultravioleta y de las condiciones climáticas a las que están expuestas. Fibras de aramida tienen una resistencia reducida contra radiaciones ultravioleta, por lo que no deben ser expuestas permanentemente a la radiación solar.

Fibras de polietileno de alta resistencia tienen un punto de fundición más reducido (140°C) que otras fibras sintéticas y un coeficiente de fricción más reducido, lo cual, bajo ciertas circunstancias, puede dificultar el control de tales productos en la aplicación.

16b Máxima duración de uso en años en caso de un uso adecuado, sin desgaste reconocible y condiciones óptimas de almacenamiento. La vida útil corresponde al tiempo desde el primer uso hasta la fecha de caducidad. Una vez finalizada la duración de uso o, a más tardar, después de finalizar la máxima vida útil, es necesario eliminar el producto.

El uso frecuente o la carga extrema puede reducir drásticamente la vida útil.

Por ello, es necesario comprobar la integridad y el funcionamiento adecuado del producto antes de usarlo. En caso de cumplirse uno de los siguientes puntos, retirar el producto inmediatamente del uso y entregarlo a un experto o al fabricante para su inspección y/o su reparación (no constituye una lista exhaustiva):

- en caso de haber dudas en cuanto al uso seguro de este;
- en caso de que bordes afilados averíen la cuerda o pueden lesionar al usuario;

- en caso de haber indicios exteriores de una avería (p.ej. fisuras, deformaciones plásticas);
- en caso de que el material está fuertemente corroído o si tuvo contacto con agentes químicos;
- si hay una avería en los bordes de la cinta o si se des- enhebraron fibras del material de la cinta;
- en caso de que las costuras presenten averías visibles o marcas de desgaste;
- en caso de que piezas metálicas se encontraron sobre bordes afilados;
- en caso de que piezas metálicas presenten desgastes fuertes, p.ej. por pérdida de material;
- si no es posible cerrar la hebilla;
- en caso de haber estado sujeta a una fuerte carga de caída.

COMPROBACIÓN Y DOCUMENTACIÓN

16c En caso de un uso comercial, el producto debe ser comprobado por el fabricante, por lo menos una vez al año, por un especialista o por un organismo autorizado; en caso de ser necesario, deberá ser sometido a mantenimiento o ser eliminado. Es importante controlar también la legibilidad de la identificación del producto. Las pruebas y los trabajos de mantenimiento deben documentarse individualmente para cada producto. Deben registrarse las siguientes informaciones: Designación del producto, nombre y dirección del fabricante, característica individual de identificación, fecha de producción, fecha de adquisición, fecha del primer uso, fecha del siguiente control regular, resultado del control y firma del especialista responsable. Una plantilla adecuada se encuentra en edelrid.com.

17 Temperatura de uso en estado seco Calor, frío, humedad, congelamiento, aceite y polvo pueden limitar la función.

18 Datos de contacto: En caso de tener alguna pregunta, no dude en contactarnos. Los datos de contacto se encuentran en el reverso. Las instrucciones de uso pueden cambiar. En la página web edelrid.com siempre encontrará la versión actual.

19 Autoridad responsable por la expedición de la certificación de examen de tipo CE del producto.

20 Oficina responsable de la producción PSA.

MATERIAL: Poliamida, poliéster, aluminio, acero.

IDENTIFICACIONES EN EL PRODUCTO

Fabricante: EDELRID
 Dirección del fabricante
 Modelo: TreeRex II
 Nombre del producto: Cinturón de cadera según EN 813: 2024, cinturón de retención según EN 358:2018, ASTM F887-20: 25.4.1/25.4.2,
 Número de lote: GV XXX XXXX
 AAAA MM Año y mes de fabricación
 Leer y cumplir con las advertencias e indicaciones
 Imagen del manejo correcto de los elementos de ajuste
 Indicaciones acerca del tamaño de la cintura y de los lazos para las piernas
 "R" Ojete de retención según EN 358
 "only use for TreeRex ...": usar únicamente con TreeRex
 "xx kg max.": máxima carga en el punto de suspensión
 CE 0123: Oficina de control de la producción de EPI

DECLARACIÓN DE CONFORMIDAD

Mediante la presente, la empresa EDELRID GmbH & Co. KG declara que este producto cumple con los requerimientos básicos y las directivas relevantes de la directiva UE 2016/425. La declaración original de conformidad está a la disposición bajo el siguiente enlace de internet: edelrid.com/...

Nuestros productos son fabricados con el mayor cuidado. En caso de haber motivo para reclamaciones fundadas, pedimos indicar el número del lote.

Nos reservamos el derecho de realizar modificaciones técnicas.

NO

Sele for arbeidsposisjonering og støtte i henhold til EN 358; sittesele iht. EN 813; trestellsele iht. ASTM F887, avsnitt 25.4, trestellsele iht. ANSI Z133

Produktet er i samsvar med PVU-forordning (EU) 2016/425.

GENERELLE SIKKERHETSHENVISNINGER OG BRUKSINFORMASJON

Dette produktet er en del av et personlig verneutstyr (PVU) til beskyttelse mot fall fra høyder og skal tilordnes en person.

Denne bruksanvisningen inneholder viktige opplysninger for en riktig bruk.

Før bruk av produktet må innholdet i disse henvisningene være forstått, de må følges under bruk.

Forhandleren må stille papirene til rådighet for brukeren på språket i bestemmelseslandet og papirene må oppbevares sammen med utstyret i hele brukstiden.

Bare å lese bruksanvisningen kan imidlertid aldri erstatte erfaring, egenansvar og viten om de farer som oppstår under fjellklatring, klatring og arbeide i høyden og dybden, og fritar ikke fra den risiko som brukeren selv tar.

Produktet må bare brukes av opplærte og erfarne personer, eller under direkte veiledning og tilsyn fra opplærte og erfarne personer.

Produktet må kun brukes i forbindelse med CE-merkede komponenter i personlig verneutstyr mot fall.

Ved kombinasjoner av dette produktet med andre komponenter er det fare for gjensidig påvirkning under bruk.

Brukeren eller tilsynspersonen er ansvarlig for at utstyrs-komponentene og forankringspunktene er kompatible. Dårlig fysisk eller psykisk helsestilstand kan under normale omstendigheter og i nødtilfeller være en sikkerhetsrisiko. Fjellklatring, klatring og arbeide i høyden og dybden er ofte forbundet med risiko og farer fra ytre innflytelser som ikke kan forutses. Feil og uaktsomhet kan føre til alvorlige ulykker, personskader eller død.

Utstyret må ikke endres på noen måte som ikke er skriftlig anbefalt av produsenten.

Før og etter hver bruk skal det kontrolleres og sikres at utstyret er i en brukklar tilstand og at det fungerer riktig.

Produktet må umiddelbart kasseres når det er tvil om det kan brukes sikkert.

Produsenten frasier seg ethvert ansvar som følge av misbruk og/eller feil bruk. Ansvaret ligger i alle tilfeller hos brukerne eller de ansvarlige personene.

Det anbefales dessuten å følge nasjonale bestemmelser om bruk av produktet.

PVU-produkter er utelukkende godkjent til sikring av personer.

Før utstyret brukes, må brukerne fastsette et rednings-konsept som sikrer at en person som faller i PVU, kan reddes straks, sikkert og effektivt.

Merk: Hvis bruksanvisningen ikke følges, kan dette føre til alvorlige personskader eller dødsfall.

PRODUKTSPESSIFIKK INFORMASJON, FORKLARING AV BILDENE

Dette produktet (bruk iht. EN 813 og EN 358) er godkjent for brukere på opptil 150 kg inklusive verktøy og utstyr. Produkter iht. EN 358 og EN 813 er ikke egnet til å fange opp fall og bør derfor ikke brukes når det er en forutsigbar risiko for å bli hengende i selen eller bli utsatt for en utilsiktet belastning. Behovet for et fangsystem skal alltid overveies. Forbindelsesmiddelet for støtte-stropper skal holdes stramt, forankringspunktet må befinne seg over eller på hofte høyde.

Henge i selen uten å røre seg kan medføre alvorlige personskader eller dødsfall (hengetraume). Overbelastning eller dynamisk belastning av selen kan ikke bare skade selen, men også det tauet som brukes eller andre deler.

Forankringspunkter

For sikkerheten er det avgjørende at plasseringen av festemiddelet eller forankringspunktet og måten arbeidet skal utføres bestemmes slik at faren for et fritt fall og den mulige fallhøyde er så små som mulig. Før bruk av et fangsystem, skal det kontrolleres at det finnes tilstrekkelig plass under brukeren (inkludert enhver oppbygning). For å unngå stor belastning og pendelfall, må forankringspunktet for sikringsformål alltid ligge så loddrett som mulig, over den sikrede personen. Skarpe kanter, egger og klemming kan føre til en farlig reduksjon av styrken. Kanter og egger på

strukturer i arbeidsområdet for PVU skal om nødvendig tildekkes med egnede hjelpemidler. Forankringspunktet og festemiddelet må kunne tåle de største belastningene som kan oppstå. Selv om det brukes en remfalldemper (iht. EN 355), må forankringspunktene kunne ta opp krefter på minst 12 kN. Se også EN 795. Forankringspunkter iht. ANSI/ASSE Z359.4 må kunne tåle minst 3100 lbs (13,8 kN) eller ta opp en sikkerhetsfaktor på 5, (når de blir bestemt og overvåket av en sakkyndig person); den minste av de to verdiene kan velges.

1 Størrelsestabell

2 Betegnelse på deler

- A: Innbindingsring for bruk iht. EN 813 og ASTM F887, 25.4
- B: Holdeløkker EN 358 og ASTM F887 25.4
- C: Broløkker parvis for bruk iht. EN 813 og ASTM F887, 25.4
- D: Taubro for bruk iht. EN 813 og ASTM F887, 25.4, inkl. passende forbindelseelement (7)
- E: SRT-innbindingsløkke iht. EN 813 og ASTM F887 25.4
- F: Klemknode for lengdejustering av taubroen
- G: Innbinding for EDELRIID Vector Y brystsele
- H: Materialsøyfer
- I: Sperreløkke EN 358
- J: Justeringsmekanisme for bensløyfe-hofterem-forbindelse foran
- K: Festemuligheter for materialkarabin
- L: Spenner for bakre bensløyfe-hofterem-forbindelse

3 Betjening av spennene

Kontroller alle låser og innstillingselementer regelmessig.

4 Legge på selen

Lukk og juster hofterem, lukk og juster bensløyfer, juster bakre bensløyfe-hofterem-forbindelse. Før selen brukes må det gjennomføres et hengeforsøk på et sikkert sted, for å kontrollere bærekraft og justeringsmuligheter under den planlagte bruken.

5 Betjening av justeringsmekanismen for bensløyfe-hofterem-forbindelse foran

6 Korrekt installasjon av SRT-broen som innbindingspunkt iht. EN 813, ASTM F887 25.4.

7 Selen kan også brukes som fangsele i kombinasjon med EDELRIID Vector brystsele. Se Vector bruksanvisning om dette.

8a: Korrekt installasjon av den justerbare enkelttaubroen

8b: Eksempler på uriktig installasjon av justerbar enkelttaubro

9 Korrekt installasjon av dobbelttaubro

Tau som skal brukes til taubroer: EN 1891-A, $\varnothing \geq 10,5$ mm, nye og med smeltede ender.

Merk: Alle ender må sikres med en dobbelt fiskeknode. Minst 12 cm tau må stå ut bak knuten. Knuter og tauender skal kontrolleres regelmessig under bruk.

10 Korrekt installasjon av dobbelttaubro med klemknode

For klemknuten må det brukes et tau iht. EN 564 med diameter 6 mm.

Merk: Alle ender må sikres med en dobbelt fiskeknode. Minst 12 cm tau må stå ut bak knuten. Knuter og tauender skal kontrolleres regelmessig under bruk.

Om 8, 9 og 10

Tau som skal brukes til taubroer: EN 1891-A, $\varnothing \geq 10,5$ mm, nye og med smeltede ender.

Merk: Alle ender må sikres med en dobbelt fiskeknode. Minst 12 cm tau må stå ut bak knuten. Knuter og tauender skal kontrolleres regelmessig under bruk.

11 Installasjon forbindelselementer for taubroene

I taubroen må det kun brukes forbindelselementer av metall iht. EN 362, PPE-R/11.114 eller PPE-R/11.135 med en kantradius $\geq 0,5$ mm. Broløkkene skal alltid brukes parvis, med forbindelse med en taubro eller et egnet forbindelsesmiddel (EN 354).

12 Bruk av integrert gummistrikk for oppstigning i tauet

13 Før hver bruk må alle komponenter kontrolleres for eventuelle skader. Når utskiftbare deler som taubro eller bensløyfe-hofterem-forbindelse foran er involvert, kan disse skiftes ut. Ellers skal produktet utsorteres.

VEDLIKEHOLD, LAGRING OG TRANSPORT

14 Korrekt lagring og transport

Som beskyttelse ved transport og lagring bør det benyttes en transport- hhv. lagerbeholder. Skal lagres beskyttet mot vann, UV-stråling, mekanisk belastning, kjemikalier og smuss.

15 Vedlikehold

Vanlige desinfeksjonsmidler basert på alkohol (f.eks. isopropanol) kan brukes ved behov. Leddene i metalldeleer må regelmessig og etter rengjøring smøres inn med syrefri olje eller et teflon- eller silikonbasert middel.

LEVID OG UTSKIFTNING

16a Maksimal levetid i år. Maksimal levetid tilsvarer tiden fra produksjonsdato til tid for kassering. Produkter av kjemiske fibre (polyamid, polyester, Dyneema®, Aramid, Vectran®) er også uten bruk utsatt for en viss aldring; levetiden er fremfor alt avhengig av intensiteten på den ultrafiolette strålingen og andre klimatiske forhold som produktene blir utsatt for. Aramidfibre har bare liten motstand mot UV-stråler og bør derfor ikke varig utsettes for sollys.

Høyfaste polyetylenfibre har et lavere smeltepunkt (140°C) enn andre syntetiske fibre og en langt lavere friksjonskoeffisient, noe som gjør at slike tekstile produkter muligens kan være vanskeligere å kontrollere under bruk.

16b Maksimal brukstid i år ved fagriktig bruk uten merkbar slitasje og ved optimale oppbevaringsforhold. Brukstiden tilsvarer tiden fra første gangs bruk til tid for kassering. Etter at brukstiden er gått hhv. senest etter maksimal levetid, skal produktet utsorteres.

Hyppig bruk eller ekstremt stor belastning kan vesentlig redusere levetiden. Derfor skal produktet før bruk kontrolleres for mulige skader og korrekt funksjon. Når ett av de følgende punktene inntreffer, skal produktet straks utsorteres og leveres til en sakkyndig person eller produsenten for inspeksjon og/eller reparasjon (listen er ikke fullstendig):

- Når det er tvil om produktet kan brukes sikkert;
- Når skarpe kanter kan skade tauet eller brukerne;
- Når ytre tegn på skader er synlige (f.eks. revner, plastisk deformasjon);

- Når materialet er sterkt korrodert eller har vært i kontakt med kjemikalier;
- Ved skader på remkantene eller når fibre er trukket ut av remmaterialet;
- Når sømmer har synlige skader eller slitasjetegn;
- Når metalldeleer ligger på skarpe kanter;
- Når metalldeleer har sterkt slitte steder, f.eks. fra materialavslitning;
- Når låsen ikke lenger kan lukkes;
- Når det har vært en hard fallbelastning.

KONTROLL OG DOKUMENTASJON

16c Ved kommersiell bruk må produktet regelmessig, minst en gang i året, kontrolleres av produsenten, en sakkyndig person eller en godkjent kontrollinstans; om nødvendig skal det deretter vedlikeholdes eller kasseres. Det må også kontrolleres om produktmerkingen er leselig. Kontrollene og vedlikeholdsarbeidene må dokumenteres separat for hvert produkt. Følgende opplysninger må fastholdes: Produktmerking og -navn, produsentnavn og kontaktdata, entydig identifikasjon, produksjonsdato, kjøpsdato, dato for første gangs bruk, dato for neste planlagte kontroll, resultat fra kontrollen og underskrift fra ansvarlig sakkyndig person. Et egnet mønsterdokument finnes på edelrid.com.

17 Brukstemperatur i tørr tilstand. Varme, kulde, fuktighet, isdannelse, olje og støv kan påvirke funksjonen.

18 Kontaktdata: Henvend deg til oss hvis du har spørsmål. Du finner kontaktdata på baksiden. Bruksanvisninger kan endre seg. På edelrid.com finner du alltid den aktuelle versjonen.

19 Ansvarlig instans for utstedelse av EU-typeprøveattest for produktet.

20 Tilsynskontor for produksjon av PVU.

MATERIALE: Polyamid, polyester, aluminium, stål.

MERKER PÅ PRODUKTET

Produsent: EDELRIID
Produsentens adresse

Modell: TreeRex II

Produktbetegnelse: Sittesele iht. EN 813:2024, støtte-
stropp iht. EN 358:2018, ASTM F887-20: 25.4.1/25.4.2,
Serienummer: GV XXX XXXX

YYYY MM Produksjonsår og -måned

Les og følg advarslene og anvisningene

Illustrasjon av riktig bruk av innstillingselementene

Angivelser om størrelsesområdet for hofte og bensløyfer
„R“ sperreløkke iht. EN 358

„only use for TreeRex ...“: Skal kun brukes med TreeRex

„xx kg max.“: maksimal last på opphengspunkt

CE 0123: Tilsynskontor for produksjon av PVU

SAMSVARSEKLÆRING

Hermed erklærer EDELRID GmbH & Co. KG at dette pro-
duktet er i samsvar med de grunnleggende kravene og
de relevante forskriftene i EU-forordning 2016/425.
Den originale samsvarserklæringen kan hentes opp med
følgende Internettlenke: edelrid.com/...

Våre produkter blir fremstilt med største omhu. Skulle
det likevel være grunn til berettigede reklamasjoner, ber
vi om at partnummeret oppgis.

Tekniske endringer forbeholdes.

É necessário controlar e garantir, antes e após todo o
uso, se o equipamento está em bom estado de funciona-
mento e se as suas funções estão corretas. Retirar im-
ediatamente o produto do uso caso exista qualquer dúvi-
da a respeito da segurança de seu uso.

Em caso de uso abusivo e/ou uso incorreto o fabricante
não aceitará nenhuma exigência de responsabilidade. A
responsabilidade e o risco são em todos os casos do
utilizador ou dos responsáveis.

Para o uso do produto é recomendável observar também
as regras nacionais.

Os produtos do Equipamento de Proteção Pessoal foram
homologados exclusivamente para a segurança de pes-
soas.

Antes de usar este equipamento os utilizadores preci-
sam estabelecer um plano de resgate que garanta que
uma pessoa que caia no Equipamento de Proteção Pes-
soal possa ser resgatada imediatamente de forma segu-
ra e eficaz.

Atenção: A inobservância deste Manual de uso pode ter
como consequência graves ferimentos ou até mesmo a
morte.

INFORMAÇÕES ESPECÍFICAS DO PRODUTO, EXPLI- CAÇÃO DAS FIGURAS

Este produto foi homologado (uso segundo a EN 813 e
EN 358) para utilizadores com até 150 kg inclusive ferra-
menta e equipamento. Os produtos conforme a EN 358
e EN 813 não são adequados para absorção em quedas.
Sendo assim não devem ser utilizados se houver um risco
previsível de ficar pendurado no cinto ou ficar exposto à
uma carga imprevisível. É necessário sempre considerar
a possível necessidade de um sistema de absorção na
queda. O meio de união para cinto de segurança precisa
ser mantido esticado e o ponto de ancoragem precisa
estar acima ou na altura da cintura.

Uma pessoa que permaneça inerte no cinto pode sofrer
ferimentos gravíssimos e até mesmo morrer (traumatismo
causado por suspensão). Sobrecarga ou esforço dinâmico
do cinto podem danificar não só cinto como
também a corda/cabo ou outras peças utilizadas.

Pontos de amarra

Quanto a segurança exerce um fator decisivo estabelecer
uma posição do meio de amarra ou um ponto de amarra

e uma forma de trabalho a ser efetuada de maneira que o
perigo de uma queda livre e a possível altura de queda
sejam minimizados tanto quanto possível. Antes do uso
de um sistema de interceptação deve-se garantir que
haja espaço livre necessário (inclusive quaisquer antepa-
ros) sob o utilizador. A fim de evitar uma carga alta e
queda pendular o ponto de amarra para fins de seguran-
ça precisa ser sempre tão vertical quanto possível e aci-
ma da pessoa a ser assegurada. Bordas afiadas, rebarbas
e esmagamentos podem perigosamente reduzir a resis-
tência. Cantos e rebarbas nas estruturas da área de tra-
balho precisam ser cobertas, onde for necessário, com
meios auxiliares adequados. O ponto de amarra e o meio
de união precisam ter condições de suportar as cargas
mais inesperadas. Mesmo empregando-se absorvedores
para casos de queda (segundo a EN 355), tais absorvedo-
res de queda precisam poder resistir à uma força de no
mínimo 12 kN. Vide também EN 795. Pontos de amarra
segundo a ANSI/ASSE Z359.4 precisam suportar no mí-
nimo 3100 lbs (13,8 kN) ou o seu fator de segurança
precisa ser da classe 5, (se eles forem estabelecidos por
um técnico e controlados); pode ser escolhido o valor
mais baixo de ambos os valores.

1 Tabela de tamanhos

2 Denominação das peças

- A: Anel para ligação para uso segundo a EN 813 e
ASTM F887, 25.4
- B: Anéis de fixação EN 358 e ASTM F887 25.4
- C: Anéis de ponte (em par) para uso segundo a EN 813
e ASTM F887, 25.4
- D: Ponte composta de corda para uso conforme as nor-
mas EN 813 e ASTM F887, 25.4, inclusive elemento
de união adequado (7)
- E: Talabarte SRT segundo a EN 813 e ASTM F887 25.4
- F: Nós auto-bloqueadores para ajuste do comprimento
da ponte de corda
- G: Ligação do EDELRID Vector Y Cinto do tórax
- H: Laços de material
- I: Olhais de retenção EN 358
- J: Mecanismo de ajuste para união da alça da perna e
do cinto do quadril
- K: Possibilidades de fixação de mosquetão de materiais
- L: Fivelas para união traseira da perna e do quadril

PT

**Cinto para posicionamento do local de trabalho e
sustentação conforme a EN 358; Arnês segundo a
EN 813; Trabalhos florestais conforme ASTM F887,
secção 25.4, arnês para trabalhos florestais segun-
do ANSI Z133**

Este produto corresponde à norma para EPP (EU)
2016/425.

AVISOS GERAIS DE SEGURANÇA E PARA O USO

Este produto é um componente do equipamento de pro-
teção pessoal (EPP) contra quedas e deve ser atribuído à
uma pessoa.

Este manual de uso contém avisos importantes para o
uso correto tanto sob o ponto de vista da prática como
sob o ponto de vista técnico.

O utilizador precisa ter compreendido estes avisos antes
de usar o produto e observá-los durante o uso.

Estas documentações precisam ser disponibilizadas
pelo revendedor ao utilizador no idioma do país aos
quais se destinam e devem ser mantidas durante toda a
duração do uso junto ao equipamento.

Apenas a leitura do manual de uso jamais substitui a
experiência, a responsabilidade própria e os conheci-
mentos sobre o montanhismo, a escalada e trabalhos
em alturas e profundidades. Além disso, não isentam do
risco pessoal que é da responsabilidade da pessoa.

O seu uso só é permitido a pessoas devidamente quali-
ficadas e experientes ou a pessoas que o use recebendo
diretamente instruções e sob supervisão de pessoas
devidamente qualificadas.

O uso deste produto é permitido apenas junto com com-
ponentes caracterizados com EC para equipamento de
proteção pessoal contra queda.

Utilizando-se este produto com outros componentes há
o perigo de que o efeito de um sobre o outro seja reci-
procamente prejudicial.

A pessoa que está usando o equipamento ou a pessoa
que supervisiona o uso são as pessoas responsáveis
pela compatibilidade dos componentes do equipamento
bem como pelos pontos de amarra.

Um estado de saúde ruim, seja sob o ponto de vista psi-
quico ou físico, coloca em risco a segurança tanto sob
circunstâncias normais como também em caso de
emergência.

O montanhismo, a escalada e trabalhos na altura e pro-
fundidade envolvem riscos e perigos causados, por in-
fluências externas que frequentemente não são visíveis
ou reconhecíveis. Erros e falta de atenção podem causar
acidentes e ferimentos graves ou até mesmo a morte.

Não é permitido de forma alguma alterar o componente
de uma maneira diferente do que a recomendada por
escrito pelo fabricante.

3 Uso das fivelas

Verificar periodicamente todas as peças de fecho e de ajuste.

4 Colocação do cinto

Fechar e adaptar o cinto do quadril, fechar e adaptar a alça da perna, adaptar a união traseira da alça da perna e do cinto do quadril.

Antes de usar o cinto é necessário fazer um teste de suspensão em um local seguro a fim de verificar o conforto da ergonomia e a capacidade de ajuste durante o uso previsto.

5 Uso do mecanismo de ajuste para a união dianteira da perna e do quadril

6 Instalação correta da ponte SRT como ponto de ligação segundo a EN 813, ASTM F887 25.4.

O cinto pode ser utilizado também junto com os cintos de tórax Vector da EDELRID como cinto de absorção em queda. Para tal consulte o Manual de Uso do Vector.

8a: Instalação correta de ponte única de corda ajustável

8b: Exemplos de instalações erradas de ponte única de corda ajustável

9 Instalação correta da ponte composta de corda dupla

Cordas que devem ser utilizadas em pontes de corda: EN 1891-A, $\varnothing \geq 10,5$ mm, novas e com extremidades fundidas.

Atenção: Todas as extremidades precisam ser asseguradas com nó de pescador duplo. É necessário que no mínimo 12 cm da corda fique protuberante atrás das cordas. Os nós e as extremidades precisam ser periodicamente controlados durante o uso.

10 Instalação correta da ponte composta de corda dupla com nó auto-bloqueador

Para o nó auto-bloqueador é necessário utilizar uma corda delgada (que se expanda pouco) conforme a EN 564 com um diâmetro de 6 mm

Atenção: Todas as extremidades precisam ser asseguradas com nó de pescador duplo. É necessário que no mínimo 12 cm da corda fique protuberante atrás das cordas. Os nós e as extremidades precisam ser periodicamente controlados durante o uso.

Sobre 8, 9 e 10

Cordas que devem ser utilizadas em pontes de corda: EN 1891-A, $\varnothing \geq 10,5$ mm, novas e com extremidades fundidas.

Atenção: Todas as extremidades precisam ser asseguradas com nó de pescador duplo. É necessário que no mínimo 12 cm da corda fique protuberante atrás das cordas. Os nós e as extremidades precisam ser periodicamente controlados durante o uso.

11 Instalação elementos de união para pontes de corda

Para a ponte de corda só está autorizado o uso de elementos de união metálicas conforme EN 362, PPE-R/11.114 ou PPE-R/11.135 que apresentem um raio de borda de $\geq 0,5$ mm.

Os olhais de ponte sempre devem ser utilizados em par, junto com uma ponte de corda ou um elemento de união adequado (EN 354).

12 Uso de fita elástica de borracha integrada para subida na corda

13 Antes do uso todos os componentes/peças precisam ser controlados a fim de verificar se apresentam eventuais danos. Caso hajam peças substituíveis como por ex. ponto de corda ou união dianteira da perna ou do quadril, elas podem ser substituídas. Caso contrário o produto precisa ser colocado fora de uso.

CONSERVAÇÃO, ARMAZENAMENTO E TRANSPORTE

14 Armazenamento e transporte corretos
Para fins de proteção durante o transporte e o armazenamento devem ser utilizados envólucros próprios para transporte e armazenamento. Armazenar protegido de água, irradiação ultravioleta, cargas mecânicas, substâncias químicas e sujeira.

15 Conservação

Conforme a necessidade podem ser utilizados desinfetantes baseados em álcool (por ex. isopropanol) usualmente encontrados no mercado. As articulações de peças metálicas precisam ser periodicamente lubrificadas com óleo que não contenha substâncias ácidas ou com um produto à base de PTFE ou silicone, este procedimento também deve ser feito após a limpeza.

VIDA ÚTIL E SUBSTITUIÇÃO

16a Vida útil máxima em anos. A vida útil máxima corresponde a data de fabricação até o momento no qual a peça precisa ser retirada de uso. Produtos de fibras sintéticas (poliamida, poliéster, Dyneema®, aramid, Vectran®) estão sujeitos à uma certa fadiga mesmo quando estão fora de uso. a sua vida útil depende sobretudo da intensidade dos raios ultravioleta e das condições climáticas às quais eles ficam expostos. A resistência das fibras de Aramid contra raios ultra-violeta é baixa e, portanto, elas não devem ficar permanentemente expostas ao sol.

O ponto de fusão de fibras de polietileno altamente resistentes é baixo (140 °C) e os seus coeficientes de fricção bem reduzidos, desta forma sob certas circunstâncias estes fatores dificultam o controle de tais produtos textéis no que diz respeito ao seu uso.

16b Duração máxima de uso em anos sendo utilizado corretamente sem desgastes visíveis e sob condições ideais de armazenamento. A duração da vida útil corresponde a data do primeiro uso até a data na qual deve ser feita uma substituição. O produto precisará ser retirado de uso após o fim da vida útil ou o mais tardar após o fim do ciclo de vida de serviço máximo.

Uso frequente ou carga extremamente alta podem prejudicar substancialmente o ciclo de vida de serviço.

Portanto, antes de usar o produto é necessário controlar se existem possíveis danos e se está funcionando corretamente. Se algum dos pontos a seguir for pertinente, o produto precisará ser retirado de uso imediatamente e precisará ser encaminhado a um técnico ou ao fabricante para inspeção e/ou reparo (A lista não se propõe a ser completa):

- se houver dúvida sobre o seu uso seguro;
- se bordas afiadas puderem danificar a corda ou ferir o usuário;
- se houverem sinais externos de danos (por ex. rasgos, deformação plástica);
- se o material apresentar corrosões fortes ou tiver entrado em contato com produtos químicos;
- em caso de danos das bordas das fitas ou se as fibras do material da fita estiverem repuxadas;
- se as costuras apresentarem danos visíveis ou sinais de abrasão;
- se peças metálicas estiverem estado sobre arestas vivas;
- se peças metálicas apresentarem sinais de abrasão, por ex. devido ao desgaste de material;
- se não for mais possível fechar;
- se tiver ocorrido uma carga forte devido à queda.

CONTROLE E DOCUMENTAÇÃO

16c Tratando-se de uso comercial o produto precisa ser inspecionado periodicamente no mínimo uma vez por ano pelo fabricante, uma pessoa devidamente instruída ou por um órgão de inspeção homologado; Se necessário fazer manutenção no mesmo ou tirá-lo de uso. Ao fazê-lo é necessário controlar a legibilidade da identificação do produto. Os controles e os trabalhos de manutenção precisam ser separadamente documentados para cada produto. É necessário documentar as seguintes informações: Designação e nome do produto, nome do fabricante e dados para contato, identificação clara, data da fabricação, data da compra, data do primeiro uso, data do controle planejado, resultado do controle e assinatura do técnico responsável. Há um modelo adequado há disposição em edelrid.com.

17 Temperatura de uso no estado seco. Calor, frio, umidade, formação de gelo, óleo e pó podem prejudicar o funcionamento.

18 Dados para contato: Solicitamos que nos consulte em caso de dúvida. Os dados para contato encontram-se no verso. Os manuais de usos podem ser modificados. A versão atual encontra-se sempre em edelrid.com.

19 Departamento competente pela emissão de ensaio do protótipo CE do produto.

20 Órgão supervisor da produção do EPP.

MATERIAL: Poliamida, poliéster, aço.

IDENTIFICAÇÕES NO PRODUTO

Fabricante: EDELRID

Endereço do fabricante

Modelo: TreeRex II

Designação do produto: Arnês segundo a EN 813:2024, cinto de sustentação segundo a EN 358:2018, ASTM F887-20: 25.4.1/25.4.2.

Número do lote: GV XXX XXXX

YYYY MM Ano e mês de fabricação



 deve ler e respeitar os avisos e instruções

Figura do uso correto dos elementos de ajuste

Dados sobre a faixa de tamanho do quadril e da alça da perna

„R“ Olhais de retenção segundo a EN 358

„only use for TreeRex ...“: utilizar apenas com TreeRex no „máx. xx kg“: carga máxima no ponto de suspensão
 0123: órgão supervisor da produção de EPP

DECLARAÇÃO DE CONFORMIDADE

Com a presente a EDELRID GmbH & Co. KG declara que as exigências básicas e as normas relevantes estão de acordo com o regulamento da UE 2016/425.A declaração de conformidade original pode ser consultada no seguinte Link na Internet: edelrid.com/...

Os nossos produtos são fabricados com o máximo cuidado. Caso, no entanto, surjam motivos justos para reclamação, solicitamos que comunique o número do lote.

Reserva-se o direito à alterações técnicas.

Bjergstigning, klatring og arbejder i højde samt dybde er som regel forbundet med ikke-synlige risici og farer pga. ydre påvirkninger. Føjl og uagtsomhed kan forårsage alvorlige ulykker, skader og endda være livsfarligt.

Udstyret må på ingen måde ændres, hvis dette ikke er anbefalet skriftligt af producenten.

Udstyrets brugsklare tilstand og korrekte funktion skal kontrolleres og sikres før og efter hver brug. Produktet skal kasseres med det samme, hvis der er tvivl om dets sikkerhed.

Producenten påtager sig intet ansvar i tilfælde af misbrug og/eller forkert brug. Brugeren eller de ansvarlige hæfter selv og bærer alene risikoen.

Overhold også nationale regler for produktets anvendelse.

Produkter til personlige værnemidler er udelukkende godkendt til sikring af personer.

Før udstyret bruges, skal brugeren udfærdige et redningskoncept, som sikrer, at en person, der styrter under brugen af de personlige værnemidler, hurtigt, sikkert og effektivt kan reddes.

OBS: Tilsidesættelse af denne brugsvejledning kan medføre alvorlige kvæstelser og kan være livsfarligt.

PRODUKTSPECIFIKKE OPLYSNINGER, FORKLARING AF ILLUSTRATIONERNE

Dette produkt (anvendelse iht. EN 813 og EN 358) er godkendt for brugere på op til 150 kg inklusive værktøj og udstyr. Produkter iht. EN 358 og EN 813 er ikke egnede til opfangning pga. styrt og bør derfor ikke bruges, hvis der er en vis risiko for at komme til at hænge i bæltet eller hvis de udsættes for en utilsigtet belastning. Der skal altid tages højde for eventuelle behov for et faldsikringsystem. Faldsikringsudstyr til bæltet skal sidde stramt, anhuigningspunktet skal være over eller i hoftehøjde.

Hænger en person i bæltet uden at bevæge sig, kan det medføre alvorlige eller livsfarlige kvæstelser (hængetraume). Overbelastning eller dynamisk belastning af bæltet kan ikke kun beskadige bæltet, men også det anvendte reb eller andre dele.

Anhuigningspunkter

Det er afgørende for sikkerheden, at anhuigningsmidlet eller anhuigningspunktets position samt arten af det ar-

bejde, der skal udføres, fastsættes således, at faren for et frit fald og en eventuel faldhøjde minimeres så meget som muligt. Før der kan bruges et faldsikringsystem, skal det sikres, at der er nok plads under brugeren (inklusive eventuelle tilbygninger). For at undgå høj belastning og sving pga. styrt skal anhuigningspunktet til sikringerne altid holdes så lodret som muligt over den person, der er sikret. Skarpe kanter, grater og klemning kan forringe styrken farligt. Kanter og grater på strukturer i værnemidlets arbejdsområde skal afdækkes med egnede hjælpemidler, hvor det synes nødvendigt. Anhuigningspunktet og anhuigningsmidlet skal kunne klare de belastninger, der måtte kunne regnes med i det værste tænkelige tilfælde. Selv om der bruges en energibSORber (iht. EN 355), skal anhuigningspunkterne kunne optage en belastning på mindst 12 kN. Se også EN 795. Anhuigningspunkter iht. ANSI/ASSE Z359.4 skal kunne klare mindst 3100 lbs (13,8 kN) eller der skal tilføjes en sikkerhedsfaktor på 5 (hvis dette fastlægges og overvåges af en sagkyndig person); Den lavere af de to værdier kan vælges.

1 Størrelsestabel

2 Delenes betegnelse

- A: Fikseringsring til en anvendelse iht. EN 813 og ASTM F887, 25.4
- B: Holdeøskner iht. EN 358 og ASTM F887 25.4
- C: Broaskner parvist til en anvendelse iht. EN 813 og ASTM F887, 25.4
- D: Rebsbro til en anvendelse iht. EN 813 og ASTM F887, 25.4, inkl. passende forbindelsesled (7)
- E: SRT-indbindingslØkke iht. EN 813 og ASTM F887 25.4
- F: Klemmeknude til justering af rebsbroens længde
- G: Forbindelse til EDELRID Vector Y brystsele
- H: MaterialelØkker
- I: Holdeøskne iht. EN 358
- J: Justeringsmekanisme til forreste benlØkke-hofte-sele-forbindelse
- K: Fastgørelsesmulighed til materialets karabinhage
- L: Spændebånd til bagerste benlØkke-hofte-sele-forbindelse

3 Brug af spændebånd

Kontrollér alle lukke- og indstillingsdele regelmæssigt.

DK

Bælte til arbejdspositionering og forebyggelse mod fald fra højde iht. EN 358; Siddesele iht. EN 813; Træplejesele iht. ASTM F887, afsnit 25.4, træplejesele iht. ANSI Z133

Dette produkt overholder PPE-forordningen (EU) 2016/425.

GENERELLE SIKKERHEDS- OG ANVENDELSERANVISINGER

Dette produkt er en del af de personlige værnemidler (PPE) for at beskytte mod fald fra højder og bør kun bruges af én person.

Denne brugsvejledning indeholder vigtige anvisninger til en korrekt og praktisk brug.

Disse anvisninger skal være forstået helt, før produktet bruges, og skal overholdes helt under brugen.

Forhandleren skal stille denne dokumentation til rådighed for brugeren på det sprog, der tales i anvendelseslandet, og dokumentationen skal opbevares sammen med udstyret, så længe dette anvendes.

Det er ikke nok kun at læse brugsvejledningen, dette kan ikke erstatte erfaring, eget ansvar og viden om de farer, der opstår i forbindelse med bjergbestigning, klatring og arbejder i højde og dybde og fritager derfor ikke brugeren for den risiko, brugeren selv må tage.

Produktet må kun bruges af uddannede og erfarne personer eller personer under vejledning og opsyn af uddannede og erfarne personer.

Produktet må kun bruges sammen med CE-mærkede komponenter inden for personlige værnemidler som beskyttelse mod fald.

Kombineres dette produkt med andre komponenter er der fare for, at de påvirker hinanden indbyrdes under anvendelsen.

Brugeren eller personen med opsyn er ansvarlig for at udstyrets dele og anhuigningspunkterne er kompatible med hinanden.

Dårligt fysisk eller psykisk helbred kan udgøre en sikkerhedsrisiko både under normale omstændigheder og i nødstilfælde.

4 Placering af bælte

Luk og juster hofteselen, luk og juster benlækkerne, juster den bagerste benlække-hoftesele-forbindelse.

Før bæltet bruges, skal brugeren udføre et hængeforsøg et sikkert sted, så bærekraften og indstillingsmulighederne testes til den ønskede brug.

5 Brug af justeringsmekanismen til den forreste benlække-hoftesele-forbindelse

6 Korrekt installation af SRT-broen som indbindingspunkt iht. EN 813, ASTM F887 25.4.

7 Bæltet kan også bruges som fangsele sammen med EDELRIID Vector brystsele. Se også brugsvejledningen til Vector.

8a: Korrekt installation af den justerbare, enkelte rebsbro

8b: Eksempler på forkerte installationer af den justerbare, enkelte rebsbro

9 Korrekt installation af den dobbelte rebsbro

Reb der skal bruges til rebsbroer: EN 1891-A, Ø ≥ 10,5 mm, næsten ny og med smeltede ender.

OBS: Alle ender skal sikres med et dobbelt engelsk knob. Der skal rage 12 cm reb ud efter knuden. Knuder og rebsender skal kontrolleres jævnligt under brugen.

10 Korrekt installation af den dobbelte rebsbro med klemmeknude

Til klemmeknuden skal der bruges en rebsnor iht. EN 564 med en diameter på 6 mm

OBS: Alle ender skal sikres med et dobbelt engelsk knob. Der skal rage 12 cm reb ud efter knuden. Knuder og rebsender skal kontrolleres jævnligt under brugen.

Vedrørende 8, 9 og 10

Reb der skal bruges til rebsbroer: EN 1891-A, Ø ≥ 10,5 mm, næsten ny og med smeltede ender.

OBS: Alle ender skal sikres med et dobbelt engelsk knob. Der skal rage 12 cm reb ud efter knuden. Knuder og rebsender skal kontrolleres jævnligt under brugen.

11 Installation af forbindelsesled til rebsbroer

Der må kun bruges forbindelsesled af metal iht. EN 362, PPE-R/11.114 eller PPE-R/11.135 med en kantradius på ≥ 0,5mm i rebsbroen. Indbindingsløkker skal altid bruges i par, med en forbindelse til en rebsbro eller en egnet faldsikringsudstyr (EN 354).

12 Brug af den indbyggede elastik til opstigningen i rebet

13 Alle dele skal kontrolleres for mulige skader før hver brug. Dele, såsom rebsbro eller den forreste benlække-hoftesele-forbindelse kan udskiftes, hvis de er berørt heraf. Ellers skal produktet kasseres.

VEDLIGEHOLDELSE, OPLAGRING OG TRANSPORT

14 Korrekt oplagring og transport

Der bør bruges en transport- eller opbevaringsbeholder for at beskytte produktet under transport og oplagring. Beskyt mod vand, UV-lys, mekanisk belastning, kemikalier og snavs.

15 Vedligeholdelse

Der kan bruges gængse desinficeringsmidler baseret på alkohol (f.eks. isopropanol) efter behov. Leddene på metaldele skal jævnligt samt efter rengøring smøres med en syrefri olie eller et middel på basis af PTFE eller silikone.

BRUGSTID OG UDSKIFTNING

16a Maksimal brugstid i år. Den maksimale brugstid svarer til tiden fra fremstillingsdatoen indtil kasserings-tidspunktet. Produkter af kemiske fibre (polyamid, polyester, Dyneema®, aramid, Vectran®) er, også selv om de ikke bruges, udsat for en vis ældning; Brugstiden afhænger især af intensiteten af den ultraviolet stråling samt andre klimaforhold, som de udsættes for. Fibre af aramid har en ringe modstand mod ultraviolet stråling og bør derfor ikke udsættes permanent for sollys. Robuste fibre af polyethylen har et lavere smeltepunkt (140 °C) end andre syntetiske fibre og en meget lavere friktionskoefficient, hvilket kan gøre det mere svært at kontrollere sådanne tekstilprodukter under brugen.

16b Maksimal brugstid i år ved korrekt brug uden synligt slid samt optimale opbevaringsforhold. Brugstiden

svarer til tiden fra den første brug til kasserings-tidspunktet. Produktet skal kasseres efter brugstiden eller senest efter den maksimale brugstid.

Hyppig brug eller ekstrem høj belastning kan forringe brugstiden betydeligt.

Derfor skal produktet kontrolleres for mulige skader og korrekt funktion før brugen. Passer et af de følgende punkter, skal produktet frasorteres med det samme og afleveres hos en sagkyndig eller producenten til inspektion og/eller reparation (listen er ikke fuldstændig):

- hvis der er tvivl om dets sikre anvendelse;
- hvis skarpe kanter kan beskadige rebet eller kvæste brugerne;
- hvis der er ydre synlige tegn på skader (f.eks. revner, plastisk deformation);
- hvis materialet er meget korroderet eller har været i kontakt med kemikalier;
- ved beskadigelse af båndkanterne eller hvis fibre er trukket ud af båndmaterialet
- hvis der er synlige beskadigelser eller slitage af sømmene
- hvis metaldele lå på skarpe kanter;
- hvis metaldele har slidmærker, f.eks. pga. afslibning;
- hvis låsemekanismen ikke længere kan lukke;
- hvis der er sket en hård faldbelastning.

KONTROL OG DOKUMENTATION

16c Bruges produktet kommercielt, skal det regelmæssigt og mindst én gang om året kontrolleres af producenten, en sagkyndig person eller et godkendt testinstitut; Om nødvendigt skal det derefter vedligeholdes eller også kasseres. I denne forbindelse skal også produktmærkningens læselighed kontrolleres. Kontrollerne og vedligeholdelsesarbejderne skal dokumenteres separat for hvert produkt. Følgende oplysninger skal dokumenteres: Produktbetegnelse og -navn, producentens navn og kontaktoplysninger, entydig identifikation, fremstillingsdato, købsdato, dato for første anvendelse, dato for næste planmæssige kontrol, kontrollens resultat og underskrift fra den ansvarlige, sagkyndige person. Der findes en egnet skabelon på edelrid.com.

17 Brugstemperatur i tør tilstand. Varme, kulde, fugt, tilfrysning, olie og støv kan påvirke funktionen.

18 Kontaktoplysninger: Kontakt os, hvis du har spørgsmål. Kontaktoplysningerne står på bagsiden. Brugsvejledninger er underlagt ændringer. Du finder altid den seneste udgave under edelrid.com.

19 Bemyndiget organ, der er ansvarligt for udstedelsen af produktets EU-typeafprøvningsattest.

20 Den overvågende institution for produktionen af personlige værnemidler.

MATERIALE: Polyamid, polyester, aluminium, stål.

MÆRKNINGER PÅ PRODUKTET

Producent: EDELRIID
Producentens adresse
Model: TreeRex II
Produktbetegnelse: Siddesele iht. EN 813:2024, fastspændingsudstyr iht. EN 358:2018, ASTM F887-20: 25.4.1/25.4.2,
Batchnummer: GV XXX XXXX
YYMM fremstillingsår og -måned
Advarselserne og anvisningerne skal læses og overholdes

Illustration af korrekt betjening af justeringselementerne
Oplysninger om størrelser for hofte og benlækker
"R" holdeæksen iht. EN 358
"only use for TreeRex ...": Kun til brug med TreeRex
"xx kg max.": maksimal last på ophængningspunktet
CE 0123: Den overvågende institution for produktionen af personlige værnemidler

OVERENSSTEMMELSESERKLÆRING

Hermed erklærer EDELRIID GmbH & Co. KG, at dette produkt er i overensstemmelse med de grundlæggende krav og de relevante forskrifter i forordningen 2016/425/EU. Den originale overensstemmelseserklæring kan hentes på følgende internetside: edelrid.com/...

Vores produkter fremstilles med størst mulig omhu. Skulle der alligevel være berettiget grund til klage, får vi brug for batchnummeret.

Ret til tekniske ændringer forbeholdes.

Upraż do ustalania pozycji podczas pracy i ograniczająca przemieszczanie zgodna z normą EN 358; upraż biodrowa zgodna z normą EN 813; upraż arborystyczna zgodna z normą ASTM F887, rozdział 25.4, upraż arborystyczna zgodna z normą ANSI Z133

Produkt spełnia wymagania rozporządzenia (UE) 2016/425 w sprawie środków ochrony indywidualnej.

OGÓLNE ZASADY DOTYCZĄCE BEZPIECZEŃSTWA I UŻYTKOWANIA

Produkt ten stanowi część środków ochrony indywidualnej (ŚOI) zabezpieczających przed upadkiem z wysokości i powinien być używany przez jedną osobę.

Niniejsza instrukcja użytkowania zawiera ważne zasady dotyczące prawidłowego i praktycznego użytkowania produktu.

Zasady te należy zrozumieć przed użyciem produktu i przestrzegać ich podczas użytkowania.

Sprzedawca zobowiązany jest do udostępnienia tych dokumentów użytkownikom w ich własnym języku. Dokumenty te muszą być przechowywane przez cały okres użytkowania przy wyposażeniu.

Samo przeczytanie instrukcji użytkownika w żadnym wypadku nie zastępuje doświadczenia, własnej odpowiedzialności oraz wiedzy o zagrożeniach występujących podczas wspinaczek skałkowych i wysokogórskich, a także prac na wysokościach i w wykopach, jak również nie eliminują ryzyka, które każdy ponosi we własnym zakresie.

Produkt może być użytkowany wyłącznie przez przeszkolone i doświadczone osoby lub pod bezpośrednim nadzorem przeszkolonej i doświadczonej osoby.

Produkt może być używany wyłącznie w połączeniu z oznaczonymi znakiem CE elementami środków ochrony indywidualnej zabezpieczającymi przed upadkiem z wysokości.

W przypadku łącznego użycia tego produktu z innymi elementami występuje zagrożenie ich wzajemnego oddziaływania, pogarszającego właściwości i bezpieczeństwo użytkownika.

Za zgodność elementów wyposażenia i punktów kotwiczących odpowiada osoba używająca lub nadzorująca wyposażenie.

Zły stan zdrowia fizycznego lub psychicznego stwarza zagrożenie dla bezpieczeństwa zarówno w normalnych warunkach używania sprzętu, jak i w sytuacjach krytycznych. Wspinaczki skałkowe i wysokogórskie, a także prace na wysokościach i w wykopach zawierają często element niedostrzegalnego ryzyka i zagrożeń, powodowanych przez czynniki zewnętrzne. Błędy i nieuwaga mogą skutkować poważnymi wypadkami, obrażeniami, a nawet śmiercią.

Wyposażenia nie wolno modyfikować w żaden sposób, który nie jest zalecany na piśmie przez producenta.

Przed użyciem produktu oraz po jego użyciu należy go sprawdzić i zapewnić, aby produkt był w stanie nadającym się do użycia i funkcjonował prawidłowo. Należy natychmiast zrezygnować z użytkowania produktu w przypadku wystąpienia wątpliwości co do bezpieczeństwa jego użytkowania.

Producent nie ponosi żadnej odpowiedzialności w przypadku użycia produktu niezgodnie z jego przeznaczeniem i/lub jego nieprawidłowego użytkowania. Odpowiedzialność i ryzyko ponoszą we wszystkich przypadkach użytkownicy względnie osoby odpowiedzialne.

Ponadto zaleca się przestrzeganie krajowych przepisów dotyczących stosowania produktu.

Produkty stanowiące środki ochrony indywidualnej (ŚOI) służą wyłącznie do zabezpieczania osób.

Przed użyciem sprzętu użytkownicy muszą określić plan ratunkowy, który zapewni natychmiastowe, bezpieczne i skuteczne udzielenie pomocy osobie, stosującej środki ochrony indywidualnej w przypadku odpadnięcia.

Uwaga: Nieprzestrzeganie niniejszej instrukcji użytkowania może doprowadzić do poważnych obrażeń ciała lub śmierci.

SZCZEGÓLWE INFORMACJE O PRODUKCIE, OBJAŚNIENIE RYSUNKÓW

Produkt ten (zastosowanie zgodne z normą EN 813 i EN 358) jest dozwolony dla użytkowników o maksymalnej wadze 150 kg łączną z narzędziami i wyposażeniem. Produkty zgodne z normą EN 358 i EN 813 nie są przeznaczone do powstrzymywania spadania i dlatego też nie powinny być stosowane, jeżeli zachodzi możliwość do przewidzenia ryzyko zawieszenia w uprząży lub występuje narażenie na przypadkowe obciążenie. Należy zawsze

rozważyć możliwe zapotrzebowanie systemu zabezpieczającego przed upadkiem. Linę bezpieczeństwa do pasa przeznaczonego do pracy w podparciu należy utrzymywać w stanie napięcia, punkt kotwiczący musi znajdować się powyżej lub na wysokości biodra. Nieruchome wiszenie w uprząży może spowodować poważne obrażenia lub śmierć (uraz wskutek wiszenia). Przeciążenie lub dynamiczne obciążenie uprząży może spowodować uszkodzenie nie tylko uprząży, ale również zastosowanej liny lub innych elementów.

Punkty kotwiczące

Ze względów bezpieczeństwa konieczne jest określenie położenia elementu kotwiczącego lub punktu kotwiczącego oraz rodzaju wykonywanej pracy tak, aby zminimalizować ryzyko wystąpienia swobodnego spadania oraz wysokości ewentualnego upadku. Przed użyciem systemu powstrzymywania spadania należy zapewnić, aby pod użytkownikami była wystarczająca przestrzeń (z uwzględnieniem wszelkich elementów nadbudowy). Aby uniknąć dużego obciążenia i spadania wahadłowego punkt kotwiczący ze względów bezpieczeństwa musi zawsze znajdować się jak najbardziej pionowo nad asekurowaną osobą. Ostre krawędzie i nierówności oraz zagniecenia mogą niebezpiecznie zmniejszyć wytrzymałość. Ostre nierówności i krawędzie na konstrukcjach znajdujących się w obszarze roboczym ŚOI należy w razie potrzeby przykryć odpowiednimi środkami pomocniczymi. Punkt kotwiczący i element kotwiczący muszą wytrzymać obciążenia występujące w najmniejkorzystnym przypadku. Nawet jeśli stosowane są amortyzatory (zgodne z normą 355), to punkty kotwiczące muszą wytrzymać obciążenie wynoszące co najmniej 12 kN. Patrz również norma EN 795. Punkty kotwiczące zgodne z normą ANSI/ASSE Z359.4 muszą wytrzymać obciążenie wynoszące co najmniej 3100 lbs (13,8 kN) lub być poddane współczynnikowi bezpieczeństwa wynoszącemu 5 (w przypadku ich ustalenia i nadzorowania przez właściwego specjalistę); można wybrać mniejszą z tych dwóch wartości.

1 Tabela rozmiarów

2 Nazwy części

A: pierścień mocujący do stosowania zgodny z normą EN 813 i ASTM F887, 25.4

- B: klamry mocujące EN 358 i ASTM F887 25.4
- C: zaczepy mostowe, para, do stosowania zgodnie z normą EN 813 und ASTM F887, 25.4
- D: most linowy do stosowania zgodnie z normą EN 813 i ASTM F887, 25.4, wraz z odpowiednim łącznikiem (7)
- E: pętla SRT zgodna z normą EN 813 i ASTM F887 25.4
- F: węzeł zaciskowy do regulacji długości mostu linowego
- G: łącznik do uprząży piersiowej EDELRID Vector Y
- H: pętla sprzętowe
- I: podtrzymujący punkt wpinania EN 358
- J: mechanizm regulacji przedniego połączenia taśm udowych z pasem biodrowym
- K: opcje mocowania karabinków materiałowych
- L: klamry do tylnego połączenia taśm udowych z pasem biodrowym

3 Obsługa klamer

Należy regularnie sprawdzać wszystkie elementy zamykające i regulacyjne.

4 Zakładanie uprząży

Zapiąć i wyregulować pas biodrowy, zapiąć i wyregulować taśmy udowe, wyregulować tylne połączenie taśm udowych z pasem biodrowym.

Przed użyciem uprząży należy przeprowadzić test zawieszenia użytkownika w bezpiecznym miejscu, aby sprawdzić wygodę i możliwości regulacji podczas zamierzonego użytkowania.

5 Obsługa mechanizmu regulacji przedniego połączenia taśm udowych z pasem biodrowym

6 Prawidłowa instalacja mostu SRT jako punktu wpięcia według normy EN 813, ASTM F887 25.4.

7 Uprząż może być również używana w połączeniu z uprzążami piersiowymi EDELRID Vector jako szelki bezpieczeństwa. Patrz instrukcja obsługi uprząży Vector.

8a: Prawidłowa instalacja regulowanego mostu z pojedynczą liną

8b: Przykłady nieprawidłowych instalacji regulowanego mostu z pojedynczą liną

9 Prawidłowa instalacja mostu z podwójną liną

Liny przeznaczone do stosowania w mostach linowych: EN 1 891-A, $\varnothing \geq 10,5$ mm, nowe i ze stopionymi końcówkami.

Uwaga: Wszystkie końce muszą być zabezpieczone podwójnym węzłem wantowym. Za węzeł musi wystawać co najmniej 12 cm liny. Węzły i końce lin muszą być regularnie sprawdzane podczas użytkowania.

10 Prawidłowa instalacja mostu z podwójną liną i węzłem zaciskowym

Węzeł zaciskowy wymaga linki pomocniczej zgodnej z normą EN 564 o średnicy 6 mm

Uwaga: Wszystkie końce muszą być zabezpieczone podwójnym węzłem wantowym. Za węzeł musi wystawać co najmniej 12 cm liny. Węzły i końce lin muszą być regularnie sprawdzane podczas użytkowania.

Dotyczy 8, 9 i 10

Liny przeznaczone do stosowania w mostach linowych: EN 1 891-A, $\varnothing \geq 10,5$ mm, nowe i ze stopionymi końcówkami.

Uwaga: Wszystkie końce muszą być zabezpieczone podwójnym węzłem wantowym. Za węzeł musi wystawać co najmniej 12 cm liny. Węzły i końce lin muszą być regularnie sprawdzane podczas użytkowania.

11 Instalacja łączników do mostów linowych

W moście linowym można stosować wyłącznie metalowe łączniki zgodne z normą EN 362, PPE-R/1.1.14 lub PPE-R/1.1.135 o promieniu krawędzi $\geq 0,5$ mm.

Zaczepty mostowe muszą być zawsze używane parami, poprzez połączenie ich z mostem linowym lub odpowiednią linką bezpieczeństwa (EN 354).

12 Wykorzystanie zintegrowanego ściągacza gumowego do wspinania się po linie

13 Wszystkie elementy przed każdym użyciem muszą być sprawdzane pod względem występowania możliwych uszkodzeń. Jeśli uszkodzone są elementy możliwe do wymiany, takie jak most linowy lub przednie połączenie taśm udowych z pasem biodrowym, to można je wymienić. W innym przypadku należy zrezygnować z użytkowania produktu.

KONSERWACJA, PRZECHOWYWANIE I TRANSPORT

14 Prawidłowe przechowywanie i transport

Aby zabezpieczyć produkt podczas transportu i przechowywania należy stosować pojemnik transportowy lub magazynowy. Przechowywać w warunkach suchych, chronić przed promieniowaniem UV, obciążeniami mechanicznymi, chemikaliami i brudem.

15 Konserwacja

W razie potrzeby można stosować ogólnie dostępne środki odkażające na bazie alkoholu (np. izopropanolu). Przeguby elementów metalowych należy regularnie oraz po oczyszczeniu smarować olejem bezkwasowym lub środkiem na bazie PTFE lub silikonu.

OKRES PRZYDATNOŚCI I WYMIANA

16a Maksymalny okres przydatności w latach. Maksymalny okres przydatności odpowiada czasowi od daty produkcji do osiągnięcia stanu kwalifikującego produkt do wycofania z użycia. Produkty wykonane z włókien chemicznych (poliamid, poliestry, dyneema[®], aramid, vectran[®]), nawet nieużytkowane podlegają pewnemu starzeniu; ich okres przydatności zależy głównie od intensywności promieniowania ultrafioletowego i innych warunków klimatycznych, na które są one narażone. Włókna aramidowe mają niską odporność na promieniowanie UV i dlatego nie powinny być stale wystawiane na działanie promieni słonecznych.

Włókna polietylenowe o wysokiej wytrzymałości mają niższą temperaturę topnienia (140 °C) niż inne włókna syntetyczne i znacznie niższy współczynnik tarcia, co może sprawić, że takie produkty tekstylne będą trudniejsze do kontrolowania podczas użytkowania.

16b Maksymalny okres użytkowania w latach przy prawidłowym użytkowaniu bez widocznego zużycia i przy optymalnych warunkach przechowywania. Okres użytkowania odpowiada czasowi od pierwszego użycia do osiągnięcia stanu kwalifikującego produkt do wycofania z użycia. Po upływie okresu użytkowania względnie najpóźniej po upływie maksymalnego okresu przydatności produkt należy wycofać z użycia.

Częste użytkowanie lub bardzo duże obciążenia mogą znacząco skrócić okres przydatności.

Dlatego przed użyciem produktu należy go sprawdzić pod kątem ewentualnych uszkodzeń i prawidłowego działania. W przypadku wystąpienia którejkolwiek z poniższych sytuacji należy natychmiast zrezygnować z użytkowania produktu i przekazać go właściwemu specjalście lub producentowi w celu przeprowadzenia kontroli i/lub naprawy (podana lista nie jest wyczerpująca):

- w przypadku wątpliwości co do bezpiecznego stosowania produktu;
- jeśli ostre krawędzie mogą uszkodzić linę lub zranić użytkowników;
- jeśli widoczne są zewnętrzne oznaki uszkodzenia (np. pęknięcia, odształcenia plastyczne);
- jeśli materiał jest silnie skorodowany lub miał kontakt z chemikaliami;
- jeżeli krawędzie taśmy są uszkodzone lub jeśli z materiału taśmy powyciągane są nitki
- w przypadku widocznych oznak uszkodzenia lub przetarcia szwów
- jeśli elementy metalowe opierają się o ostre krawędzie;
- jeśli elementy metalowe posiadają wyraźne ślady starcia, np. wystąpił ubytek materiału;
- jeśli nie można zamknąć zamka;
- jeśli miało miejsce silne obciążenie w wyniku odpadnięcia.

KONTROLA I DOKUMENTACJA

16c W przypadku użytkowania komercyjnego produkt musi być regularnie, co najmniej raz na rok, kontrolowany przez producenta, właściwego specjalistę lub zatwierdzonego organ kontrolny i jeśli to konieczne musi być następnie poddany konserwacji lub wycofany z użytku. Należy przy tym sprawdzić czytelność oznakowania produktu. Kontrole i konserwacja muszą być odnotowane w dokumentacji osobno dla każdego produktu. Dokumentacja musi zawierać następujące dane: oznaczenie i nazwa produktu, nazwa i dane kontaktowe producenta, jednoznaczny identyfikator, data produkcji, data zakupu, data pierwszego użycia, data następnego przeglądu okresowego, wynik przeglądu i podpis właściwego specjalisty. Odpowiedni wzór można znaleźć na stronie edelrid.com.

17 Temperatura użytkowania w stanie suchym. Wysoka temperatura, zimno, wilgoć, oblodzenie, olej i kurz mogą mieć negatywny wpływ na działanie produktu.

18 Dane kontaktowe: W razie jakichkolwiek pytań prosimy o kontakt. Dane kontaktowe znajdują się na odwrotnej stronie.

Instrukcje użytkowania mogą ulec zmianie. Najnowszą wersję można zawsze znaleźć na stronie edelrid.com.

19 Jednostka notyfikowana odpowiedzialna za wydanie certyfikatu badania typu UE dla produktu.

20 Organ nadzorujący produkcję środków ochrony indywidualnej.

MATERIAŁ: poliamid, poliester, aluminium, stal.

OZNACZENIA NA PRODUKCJE

Producent: EDELRID

Adres producenta

Model: TreeRex II

Nazwa produktu: Uprząż biodrowa zgodna z normą EN 813:2024, pas do pracy w podparciu zgodny z normami EN 358:2018, ASTM F887-20: 25.4.1/25.4.2, Numer seryjny: GV XXX XXXX

 RRRR MM Rok i miesiąc produkcji

 Ostrzeżenia i instrukcje muszą być przeczytane i przestrzegane

Ilustracja prawidłowej obsługi elementów regulacyjnych
Informacje o rozmiarach w zależności od obwodu bioder i ud
Podtrzymujący punkt wpinania „R” zgodny z normą EN 358

„only use for TreeRex ...”: używaj tylko z TreeRex

„xx kg max.”: maksymalne obciążenie punktu zawieszenia

 01 23: organ nadzorujący produkcję środków ochrony indywidualnej

DEKLARACJA ZGODNOŚCI

EDELRID GmbH & Co. KG oświadcza, że artykuł ten jest zgodny z zasadniczymi wymogami i odpowiednimi przepisami rozporządzenia UE 2016/425. Oryginalna deklaracja zgodności dostępna jest pod następującym adresem internetowym: edelrid.com/...

Produkty naszej firmy wytwarzane są z najwyższą starannością. Jeśli mimo to występuje powód do uzasadnionej reklamacji, prosimy o podanie numeru seryjnego produktu.

Zastrzegamy możliwość wprowadzenia zmian technicznych.

Sele till arbetsplatspositionering och återhållning enligt EN 358; Sittsele enligt EN 813; Trädvårdssele enligt ASTM F887, avsnitt 25.4, trädvårdssele enligt ANSI Z133

Denna produkt motsvarar förordningen om personlig skyddsutrustning (EU) 2016/425.

ALLMÄNA SÄKERHETS- OCH ANVÄNDNINGSHÄNSIVNINGAR

Denna produkt är en del av en personlig skyddsutrustning (PSU) till skydd mot fall från höjder och bör tillordnas en person.

Denna bruksanvisning innehåller viktig information för korrekt och praktisk användning.

Dessa instruktioner måste förstas innan produkten används och måste följas under användning.

Dessa dokument måste göras tillgängliga för användarna på destinationslandets språk av återförsäljaren och måste förvaras tillsammans med utrustningen under hela användningsperioden.

Att enbart läsa denna information kan dock aldrig ersätta erfarenhet, personligt ansvar och kunskap om de faror som uppstår vid bergsklättring, klättring och arbete på höjd och djup och befriar dig inte från den risk du måste bära personligen.

Får endast användas av utbildad och erfaren personal eller under instruktion och uppsikt.

Produkten får endast användas tillsammans med CE-märkade komponenter i personlig skyddsutrustning som skydd mot fall.

Om denna produkt kombineras med andra komponenter finns det risk för ömsesidig interferens under användning. Användaren eller uppsynsperson är ansvarig för kompatibilitet hos utrustningskomponenter och befästningspunkter. Dålig fysisk eller psykisk hälsa kan utgöra en säkerhetsrisk under normala omständigheter och i en nödsituation. Bergstigning, klättring och arbete på höjder och i djup är förbundna med icke uppenbarliga risker och faror genom yttre påverkan. Fel och slarv kan leda till allvarliga olyckor, skador eller till och med dödsfall.

Utrustningen får ej på något sätt förändras på annat än av tillverkaren skriftligt rekommenderat vis.

Utrustningens användbara skick och korrekt funktion måste kontrolleras och säkerställas före och efter varje användning. Produkten måste omedelbart kasseras om det finns minsta tvivel om dess säkerhet vid användning. Tillverkaren friskriver sig från allt ansvar vid situationer som uppkommer till följd av missbruk och/eller felanvändning av utrustningen. Ansvaret och risken bärs i alla fall av användarna eller de ansvariga.

Det rekommenderas att även de nationella reglerna för användning av produkten följs.

PSU-produkter är endast godkända till säkring av personer. Innan utrustningen används måste användarna definiera en räddningsplan som säkerställer att en person som faller i PSU kan räddas omedelbart, säkert och effektivt. OBS! Följs denna bruksanvisning ej kan detta leda till allvarliga skador eller till och med dödsfall.

PRODUKTSPECIFIK INFORMATION, FÖRKLARING AV BILDERNA

Denna produkt (användning enligt EN 813 och EN 358) är godkänd för användare med en vikt på upp till 150 kg inklusive verktyg och utrustning. Produkter enligt EN 358 och EN 813 är ej lämpade till uppfångning av fall och skall därför ej användas om en förtusebar risk består för att bli hängande i selen eller utsätta den för oavsiktlig belastning. Användning av uppfångningssystem bör alltid övervägas. Förbindelsemedlet för selar måste hållas sträckt, befästningspunkten måste befinna sig över höfthöjd.

Livlöst hängande i selen kan leda till svåra skador och även till dödsfall (hängtrauma). Överbelastning och dynamisk belastning av selen kan skada inte bara selen, utan även repet och andra komponenter.

Befästningspunkter

Avgörande för säkerheten är att lägga fast befästningsmedlets eller befästningspunktens position och typ av jobb som ska utföras på ett sådant sätt att faran för fall samt möjlig fri fall höjd minimeras. Innan ett fallskydds-system används måste det säkerställas att det finns tillräckligt med utrymme under användaren (inklusive eventuella strukturer). För att undvika höga belastningar och pendlande fall måste befästningspunkten för säkring alltid vara

så vertikal som möjligt, ovanför personen som skall säkras. Vassa kanter, grader och klämningar kan reducera hållfastheten på ett farligt sätt. Kanter och åsar på konstruktioner i arbetsområdet för personlig skyddsutrustning ska vid behov täckas med lämpliga hjälpmedel. Befästningspunkten och befästningsmedlet måste hålla för de belastningar som i värsta fall kan förväntas. Även om en falldämpare (enligt EN 355) används måste befästningspunkterna klara en kraft på minst 12 kN. Se även EN 795. Befästningspunkter enligt ANSI/ASSE Z359.4 måste klara minst 3100 lbs (13,8 kN) eller förses med säkerhetsfaktorn 5 (om detta läggs fast och övervakas av en sakkunnig person); det lägre av dessa värden kan väljas.

1 Storlekstabell

2 Komponenternas beteckning

- A: Bindningsring enligt EN 813 och ASTM F887, 25.4
- B: Hällögglor EN 358 och ASTM F887 25.4
- C: Bryggögglor parvis för användning enligt EN 813 och ASTM F887, 25.4
- D: Repbrygga för användning enligt EN 813 och ASTM F887, 25.4, inkl. passande förbindelseelement (7)
- E: SRT-förbindelseslinga enligt EN 813 och ASTM F887 25.4
- F: Klämknut för längdjustering av repbryggan
- G: Förbindelse för EDELRIID Vector Y bröstsele
- H: Materialslingar
- I: Återhållningsögla EN 358
- J: Justeringsmekanism för främre förbindelse mellan benöglor och höftsele
- K: Befästningspunkter för materialkarbinhakar
- L: Spännen för bakre förbindelse mellan benöglor och höftsele

3 Användning av spännena

Kontrollera alla slitage- och justeringselement regelbundet.

4 Sätta på selen

Stäng och justera höftselen, stäng och justera bensinglorna, justera den bakre förbindelsen bensingla-höftsele. Innan selen används måste ett hängningstest utföras på en säker plats för att kontrollera komfort och justerbarhet vid avsedd användning.

5 Användning av justeringsmekanismen för främre förbindelse mellan benöglor och höftsele

6 Korrekt installation av SRT-bryggan som förbindelsepunkt enligt EN 813, ASTM F887 25.4.

7 Selen kan även användas i kombination med EDELRIID Vector bröstsele som uppfångningssele. Se bruksanvisningen för Vector.

8a: Korrekt installation av den justerbara enkla repbryggan

8b: Exempel för inkorrekt installationer av den justerbara enkla repbryggan

9 Korrekt installation av den dubbla repbryggan

Rep som skall användas till repbryggor: EN 1891-A, $\emptyset \geq 10,5$ mm, som ny och med sammansmälta ändrar. OBS! Alla ändrar måste säkras med en dubbel fiskarknut. Minst 12 cm rep måste befinna sig efter knuten. Knutar och repändrar måste kontrolleras regelbundet under användningen.

10 Korrekt installation av den dubbla repbryggan med klämknut

För klämknuten måste ett rep enligt EN 564 användas med en diameter på 6 mm
OBS! Alla ändrar måste säkras med en dubbel fiskarknut. Minst 12 cm rep måste befinna sig efter knuten. Knutar och repändrar måste kontrolleras regelbundet under användningen.

Till 8, 9 och 10

Rep som skall användas till repbryggor: EN 1891-A, $\emptyset \geq 10,5$ mm, som ny och med sammansmälta ändrar. OBS! Alla ändrar måste säkras med en dubbel fiskarknut. Minst 12 cm rep måste befinna sig efter knuten. Knutar och repändrar måste kontrolleras regelbundet under användningen.

11 Installation av förbindelseelement för repbryggorna

Uteslutande metalliska förbindelseelement enligt EN 362, PPE-R/11.114 eller PPE-R/11.135 med en kantradie $\geq 0,5$ mm får användas i repbryggorna.

Bryggöglorna måste användas parvis, genom förbindelse med en repbrygga eller ett lämpligt förbindelsemedel (EN 354).

12 Användning av det integrerade gummibandet till klättring på repet

13 Alla komponenter måste kontrolleras på eventuella skador före varje användning. Om utbytbara komponenter som repbryggor eller den främre förbindelsen mellan benöglor och höftsele är berörda så kan dessa ersättas. I andra fall måste produkten kasseras.

UNDERHÅLL, LAGRING OCH TRANSPORT

14 Korrekt lagring och transport

En transport- resp. lagringsbehållare bör användas som skydd vid transport och lagring. Lagras skyddat mot vatten, UV-strålning, mekanisk belastning, kemikalier och smuts.

15 Underhåll

Vanliga, alkoholbaserade (t.ex. isopropanol) desinfektionsmedel kan vid behov användas. Metallkomponenternas leder måste smörjas med syrafri olja eller medel baserade på PTFE eller silikon regelbundet och efter rengöring.

LIVSLÄNGD OCH BYTE

16a Maximal livslängd i år. Den maximala livslängden motsvarar tiden från tillverkningsdatumet till dess att enheten är redo att kasseras. Produkter av kemiska fibrer (polyamid, polyester, Dyneema®, Aramid, Vectran®) åldras även utan användning; deras livslängd beror främst på intensiteten av ultraviolet strålning och andra klimatförhållanden som de utsätts för. Aramid-fibrer har låg resistens mot UV-strålning och bör därför ej utsättas för kontinuerligt solljus.

Högfasta polyetylen-fibrer har en lägre smältpunkt (140 °C) än andra syntetiska fibrer och en betydligt lägre friktionskoefficient, vilket kan göra dessa textila produkter svårt kontrollerbara i användningen.

16b Maximal användningstid i år vid korrekt användning utan synligt slitage och optimala lagringsvillkor. Användningstiden motsvarar tiden för första användningen tills den är redo att kasseras. Efter användningstiden

eller senast efter slutet av den maximala livslängden ska produkten kasseras.

Frekvent användning eller extremt höga belastningar kan förkorta livslängden avsevärt.

Därför måste produkten kontrolleras på möjliga skador och korrekt funktion före varje användning. Om en av följande punkter inträffar så måste produkten genast tas ur bruk och överföras till fackkunig person eller tillverkaren för inspektion och/eller reparation (listan gör inte anspråk på att vara komplett):

- om tvivel rörande säker användning består;
- när skarpa kanter kan skada repet eller skada användare;
- om yttre tecken på skada är synliga (t.ex. sprickor, plastisk deformation);
- om materialet är kraftigt korroderat eller kommit i kontakt med kemikalier;
- vid skador på bandkanterna eller om fibrer har dragits ut ur bandmaterialet;
- om sömmarna har synliga skador eller avnötningar;
- om metalldelar vilar på vassa kanter;
- om metalldelar uppvisar kraftig nötning, t.ex. genom materialborttagning;
- om låset inte längre kan stängas;
- om en hård fallbelastning har uppstått,

KONTROLL OCH DOKUMENTATION

16c Vid kommersiell användning måste produkten kontrolleras regelbundet, minst en gång om året, av tillverkaren, en kvalificerad person eller ett godkänt testcenter; vid behov måste produkten sedan underhållas eller kasseras. Även produktmarkeringens läsbarhet måste kontrolleras. Kontroll och underhåll måste dokumenteras separat för varje produkt. Följande information måste registreras: Produktidentifiering och -namn, tillverkarens namn och kontaktuppgifter, unik identifiering, tillverkningsdatum, inköpsdatum, datum för första användning, datum för nästa planerade inspektion, resultat av inspektion och underskrift av den ansvariga, behöriga personen. En lämplig mall finns under edelrid.com.

17 Användningstemperatur i torr tillstånd. Hetta, kyla, fukt, isbildning, olja och damm kan påverka funktionen.

18 Kontaktinformation: Kontakta oss om du har frågor. Kontaktinformation finns på baksidan. Bruksanvisningar kan anpassas. Under edelrid.com finns alltid den aktuella versionen.

19 Anmält organ som ansvarar för utfärdandet av EU-typkontrollintyget för produkten.

20 Övervakningsorgan för produktion av personlig skyddsutrustning.

Material: Polyamid, Polyester, Aluminium, Stål.

MARKERINGAR PÅ PRODUKTEN

Tillverkare: EDELRID

Tillverkarens adress

Modell: TreeRex II

Produktbeteckning: Sittsele enligt EN 813:2024, Hållsele enligt EN 358:2018, ASTM F887-20: 25.4.1/25.4.2, Lottnummer: GV XXX XXXX

YYYY MM Tillverkningsår och -månad

CZ

Postroj k pracovnímu pohovování a k zadržení podle EN 358; sedací postroj podle EN 813; Arboristický postroj podle ASTM F887, část 25.4, arboristický postroj podle ANSI Z133

Tento výrobek odpovídá nařízení o osobních ochranných prostředcích (EU) 2016/425.

VŠEOBECNÉ POKYNY K BEZPEČNOSTI A K POUŽÍVÁNÍ

Tento výrobek je součástí osobních ochranných prostředků (OOP) k ochraně proti pádům z výšky a měl by být přidělen jedné osobě.

Tento návod k použití obsahuje důležité pokyny pro správné a přiměřené použití v praxi.

Tyto pokyny je nezbytné před použitím tohoto výrobku obsahově pochopit a musí se dodržovat během používání. Tyto podklady musí prodávající poskytnout uživateli v jazyce země určení a musí se po celou dobu používání uchovávat u vybavy.

 varningstexterna och bruksanvisningarna måste läsas och beaktas!

Bild på korrekt användning av justeringselementet Angivelse av storleksområdet för höftsele och benöglor „R“ Återhållningsögla enligt EN 358

„only use for TreeRex ...“: används endast med TreeRex „xx kg max.“: maximal last vid befästningspunkt

CE 0123: övervakningsorgan för produktion av personlig skyddsutrustning

FÖRSÄKRAN OM ÖVERENSSTÄMMELSE

EDELRID GmbH & Co. KG intygar härmed att denna produkt uppfyller de grundläggande kraven och relevanta bestämmelser i EU-förordning 2016/425. Original-försäkran om överensstämmelse kan laddas ner under följande länk: edelrid.com/...

Våra produkter tillverkas med största noggrannhet. Skulle det ändå finnas skäl för berättigade klagomål ber vi dig att uppges lottnummer.

Tekniska förändringar förbehålls.

Pouhé přečtení návodu k použití však nikdy nemůže nahradit zkušenosti, vlastní odpovědnost a znalosti nebezpečí hrozičích při horolezectví, lezení a práci ve výškách a hloubkách a vlastní riziko nese uživatel.

Použití je povoleno pouze vyškoleným a zkušeným osobám nebo s odpovídajícím vedením a dozorem, které provádí zkušená osoba s odpovídající kvalifikací.

Výrobek se smí používat pouze v kombinaci se součástími osobních ochranných prostředků k ochraně před pádem označenými značkou CE.

Při kombinaci tohoto výrobku s jinými součástmi hrozí nebezpečí vzájemného negativního omezení bezpečnosti při používání.

Za kompatibilitu součástí vybavení a za vázací body je zodpovědná osoba, která vybavení používá, nebo osoba provádějící dohled. Špatný fyzický nebo psychický zdravotní stav představuje za normálních okolností a v případě nouze bezpečnostní riziko.

Horolezectví, lezení a práce ve výškách a hloubkách často skrývají rizika a nebezpečí způsobená většími vlivy.

Chyby a neopatrnost mohou vést k vážným nehodám, zraněním nebo dokonce smrti.

Vybavení nesmí být upravováno způsobem, který není písemně doporučen výrobcem.

Před každým použitím a po něm musí být zkontrolován a zajištěn použitelný stav a správná funkce vybavení. Výrobek okamžitě vyřadte, pokud máte i ty sebemenší pochybnosti o jeho bezpečnosti při používání.

V případě zneužití a/nebo nesprávného použití se výrobce zříká veškeré odpovědnosti. Odpovědnost a riziko nesou ve všech případech uživatelé nebo zodpovědné osoby. Doporučujeme navíc dodržovat národní pravidla pro používání výrobku.

Výrobky OOP se smí používat výhradně k zajištění osob. Před použitím vybavení musí uživatelé definovat koncepci záchrany, který zajistí, že osoba, která spadne do OOP, může být okamžitě, bezpečně a efektivně zachráněna. Pozor: Nedodržení tohoto návodu k použití může mít za následek vážná zranění nebo dokonce smrt.

INFORMACE SPECIFICKÉ PRO VÝROBEK, VYSVĚTLENÍ OBRÁZKŮ

Tento produkt (použití podle EN 813 a EN 358) je schválen pro uživatele do hmotnosti 150 kg včetně nářadí a vybavení. Produkty podle EN 358 a EN 813 nejsou vhodné k zachycení pádů, a proto by se neměly používat, pokud existuje předvídatelné riziko visu v úvazku nebo vystavení se neúmyslnému zatížení. Je nutné vždy zvažovat možnou potřebu záchytného systému. Spojovací prostředek pro polohovací stroj je nutné udržovat vždy napnutý, vázací bod se musí nacházet nad nebo ve výšce kyčlí. Nehybný vis v úvazku může způsobit těžká zranění až smrt (trauma z visu na laně). Přetížení nebo dynamické namáhání úvazku může poškodit nejen úvazek, ale i použité lano nebo jiné díly.

Vázací body

Pro bezpečnost je rozhodující určit polohu vázacího prostředku nebo vázacího bodu a druh prováděné práce tak, aby se minimalizovalo nebezpečí volného pádu a možná výška pádu. Před použitím záchytného systému se musí zajistit, aby byl pod uživatelem k dispozici dostatečný prostor (včetně jakýchkoliv v místě namontovaných prvků). Aby nedocházelo k vysokému zatížení a kyvadlovým pádům, musí být z bezpečnostních důvodů vázací bod vždy co nejvíce svisle nad jistěnou osobou. Ostré hrany, otřepy

a uskřípnutí mohou nebezpečně snížit pevnost. Hrany a otřepy na strukturách v pracovní oblasti OOP se musí tam, kde je to potřeba, zakrýt vhodnými pomůckami. Vázací bod a vázací prostředek musí odolat zatížením očekávaným v nejnepříznivějším případě. I když se používají tlumiče pádu (podle EN 355), musí být vázací body schopny absorbovat sílu nejméně 12 kN. Viz také EN 795. Vázací body podle ANSI/ASSE Z359.4 musí absorbovat nejméně 13,8 kN (3100 lbs) nebo se musí používat s bezpečnostním faktorem 5, (pokud jsou tyto body stanoveny a kontrolovány kompetentní osobou); je možné zvolit nižší z obou hodnot.

1 Tabulka velikostí

2 Názvy dílů

A: Navazovací kroužek pro použití podle EN 813 a ASTM F887, 25.4

B: Přidržovací oka EN 358 a ASTM F887 25.4

C: Oka pro lanové můstky (pár) pro použití podle EN 813 a ASTM F887, 25.4

D: Lanový můstek pro použití podle EN 813 a ASTM F887, 25.4, včetně vhodného spojovacího prvku (7)

E: Navazovací oko SRT podle EN 813 a ASTM F887 25.4

F: Prusíkův uzel pro nastavení délky lanového můstku

G: Navázání prsního úvazku EDELRIID Vector Y

H: Poutka na materiál

I: Zadržné oko EN 358

J: Nastavovací mechanismus pro přední spojení nohavičky-bederní pás

K: Možnosti upevnění pro karabiny na materiál

L: Přezky pro zadní spojení nohavičky-bederní pás

3 Nastavování přezek

Pravidelně kontrolujte všechny zajišťovací a nastavovací prvky.

4 Nasazení úvazku

Zapněte a upravte bederní pás, zapněte a upravte nohavičky, upravte zadní spojení nohavičky-bederní pás.

Před použitím úvazku se musí provést na bezpečném místě zkouška ve visu pro ověření pohodlí při nošení a nastavitelnosti během plánovaného použití.

5 Ovládání nastavitelného mechanismu předního spojení nohavičky-bederní pás

6 Správná instalace lanového SRT jako závěsného bodu podle EN 813, ASTM F887 25.4.

7 Úvazek se může používat také v kombinaci s prsními úvazky EDELRIID Vector jako zachycovací stroj. K tomu viz návod k použití pro Vector.

8a: Správná instalace nastavitelného jednolanového můstku

8b: Příklady nesprávné instalace nastavitelného jednolanového můstku

9 Správná instalace dvoulanového můstku

Lana použitelná pro lanové můstky: EN 1891-A, Ø ≥ 10,5 mm, nová se zatavenými konci.

Pozor: Všechny konce musí být zajištěny dvojitým rybářským uzlem. Z uzlu musí vyčnívat minimálně 12 cm lana. Během použití se musí pravidelně kontrolovat uzly a konce lan.

10 Správná instalace dvoulanového můstku s prusíkovým uzlem

Pro prusíkův uzel se musí použít pomocná šňůra podle EN 564 s průměrem 6 mm.

Pozor: Všechny konce musí být zajištěny dvojitým rybářským uzlem. Z uzlu musí vyčnívat minimálně 12 cm lana. Během použití se musí pravidelně kontrolovat uzly a konce lan.

K 8, 9 a 10

Lana použitelná pro lanové můstky: EN 1891-A, Ø ≥ 10,5 mm, nová se zatavenými konci.

Pozor: Všechny konce musí být zajištěny dvojitým rybářským uzlem. Z uzlu musí vyčnívat minimálně 12 cm lana. Během použití se musí pravidelně kontrolovat uzly a konce lan.

11 Instalace spojovacích prvků pro lanové můstky

V lanových můstcích se smí používat výlučně kovové spojovací prvky podle EN 362, PPE-R/11.114 nebo PPE-R/11.135 s poloměrem hrany ≥ 0,5 mm.

Oka pro lanové můstky se musí používat vždy jako pár spojením s lanovým můstkem nebo vhodným spojovacím prostředkem (EN 354).

12 Použití integrovaného pryžového popruhu pro výstup po laně

13 Všechny součásti se musí před každým použitím zkontrolovat, zda nejsou poškozeny. Pokud se poškození týká výměnitelných dílů jako lanový můstek nebo přední spojení nohavičky-bederní pás, lze je vyměnit. Jinak se musí produkt vyřadit.

ÚDRŽBA, SKLADOVÁNÍ A PŘEPRAVA

14 Správné skladování a přeprava

K ochraně při přepravě a skladování by se měl používat přepravní, příp. skladovací obal. Skladujte produkt tak, aby byl chráněn před vodou, UV zářením, mechanickým namáháním, před chemikáliemi a nečistotami.

15 Údržba

V případě potřeby lze použít běžné dezinfekční prostředky na bázi alkoholu (např. isopropanol). Klouby kovových dílů se musí pravidelně a po očištění promazat olejem bez obsahu kyselin nebo prostředkem na PTFE nebo na silikonové bázi.

ŽIVOTNOST A VÝMĚNA

16a Maximální životnost v letech. Maximální životnost odpovídá době od data výroby do stavu zralého na výměnu. Produkty z chemických vláken (polyamid, polyester, Dyneema®, Aramid, Vectran®) podléhají i bez používání určení stárnutí; jejich životnost závisí především na intenzitě ultrafialového záření a dalších klimatických podmínkách, kterým jsou vystaveny. Aramidová vlákna mají nízkou odolnost vůči UV záření, a proto by neměla být trvale vystavena slunci.

Vysokopevnostní polyethylenová vlákna mají nižší bod tání (140 °C) než jiná syntetická vlákna a mnohem nižší koeficient tření, což může ztížit kontrolu takových textilních výrobků při používání.

16b Maximální doba používání v letech v případě správného používání bez viditelného opotřebení a při optimálních podmínkách skladování. Doba používání odpovídá době od prvního použití do stavu, kdy je výrobek zralý na výměnu. Po uplynutí doby používání nebo nejpozději po dosažení maximální životnosti se musí výrobek vyřadit.

Časté používání nebo extrémně vysoké zatížení může výrazně zkrátit životnost.

Proto před použitím zkontrolujte produkt z hlediska možného poškození a správné funkce. Pokud platí jeden z uvedených bodů, musí se výrobek okamžitě vyřadit z používání a předat odborníkovi nebo výrobci k provedení kontroly a/nebo opravy (seznam nemusí být úplný):

- když existují pochybnosti ohledně jeho bezpečné použitelnosti;
- když ostré hrany poškozují lano nebo by mohly zranit uživatele;
- když jsou viditelné vnější projevy poškození (např. trhliny, plastická deformace);
- když je materiál silně zkorodovaný nebo když se materiál dostal do kontaktu s chemikáliemi;
- při poškození krajů popruhů, nebo když jsou z materiálu popruhu vytažena vlákna;
- když švy vykazují viditelná poškození nebo známky oděru;
- když kovové části ležely na ostrých hranách;
- když kovové části mají silně odřená místa, např. následkem úběru materiálu;
- když zámek již není možné zavřít;
- když došlo k tvrdému pádovému zatížení.

PŘEKOUŠENÍ A DOKUMENTACE

16c Při profesionálním používání musí být výrobek pravidelně kontrolován, minimálně jednou ročně, výrobcem, odborníkem nebo licencovanou zkušebnou; a v případě potřeby se musí provést jeho údržba nebo výměna. Přitom se musí zkontrolovat také čitelnost označení výrobku. Kontroly a údržbové práce se musí dokumentovat pro každý produkt zvlášť. Musí být zaznamenány následující informace: označení a název produktu, název výrobce a kontaktní údaje, jednoznačná identifikace, datum výroby, datum zakoupení, datum prvního použití, datum příští plánované kontroly, výsledek kontroly a podpis odpovědného odborníka. Vhodný vzor najdete na adrese edelrid.com.

17 Povolená teplota pro použití v suchém stavu. Vysoké, nízké teploty, vlhkost, námraza, olej a prach mohou negativně ovlivnit funkci.

18 Kontaktní údaje: V případě otázek se na nás obraťte. Kontaktní údaje najdete na zadní straně. Návody k použití se mohou změnit. Na adrese edelrid.com najdete vždy aktuální verzi.

19 Notifikovaná instituce s oprávněním vystavovat EU potvrzení o provedení prototypové zkoušky konstrukčního vzorku výrobku.

20 Instituce provádějící dohled nad výrobou OOP.

MATERIÁL: polyester, polyamid, hliník, ocel.

ZNAČENÍ NA VÝROBKU

Výrobce: EDELRID

Adresa výrobce

Model: TreeRex II

Označení výrobku: Sedací postroj podle EN 813:2024, polohovací pás podle EN 358:2018, ASTM F887-20: 25.4.1 / 25.4.2,

Číslo šarže: GV XXX XXXX

YYYY MM rok a měsíc výroby

 čtěte a dodržujte varování a návody

Obrázek správného používání nastavovacích prvků

Údaje k rozsahu velikosti v pase a u nohaviček

„R“ zádržné oko podle EN 358

„only use for TreeRex ...“: používá pouze s TreeRex „xx kg max.“: maximální zatížení na závěsném bodě

 0123: Instituce provádějící dohled nad výrobou OOP

PROHLÁŠENÍ O SHODĚ

Tímto společnost EDELRID GmbH & Co. KG prohlašuje, že tento výrobek je v souladu se základními požadavky a příslušnými předpisy nařízení EU 2016/425. Originální prohlášení o shodě naleznete na následujícím internetovém odkazu: edelrid.com/...

Naše výrobky vyrábíme s maximální pečlivostí. Pokud se přesto najde důvod k oprávněné reklamaci, prosíme o uvedení čísla šarže.

Technické změny vyhrazeny.

RO

Centură de poziționare la postul de lucru și de rețineră conform EN 358; centură tip scaun conform EN 813; centură pentru întreținerea copacilor conform ASTM F887, secțiunea 25.4, centură pentru întreținerea copacilor conform ANSI Z133

Acest produs este conform cu Regulamentul (UE) 2016/425 privind echipamentul individual de protecție (EIP).

INSTRUCȚIUNI GENERALE DE SIGURANȚĂ ȘI DE UTILIZARE

Acest produs este parte componentă a unui echipament individual de protecție (EIP), pentru protecția împotriva căderilor de la înălțime și trebuie atribuit unei persoane. Aceste instrucțiuni de utilizare conțin indicații importante pentru o utilizare corectă și practică. Prezentele instrucțiuni trebuie să fie înțelese înainte de a utiliza produsul și trebuie respectate în timpul utilizării acestuia.

Aceste documente trebuie puse la dispoziția utilizatorului în limba țării de destinație, de către persoana juridică care revinde produsul și trebuie păstrate pe toată durata de utilizare lângă echipament.

Simpla citire a instrucțiunilor de utilizare nu poate înlocui niciodată experiența, responsabilitatea proprie și cunoștințele privind pericolele care apar în timpul alpinismului, escaladei și lucrului la înălțime și adâncime, și nu vă degrevează de riscul individual asumat.

Utilizarea echipamentului este permisă numai persoanelor calificate și cu experiență sau sub îndrumarea și supravegherea directă a unei persoane calificate și cu experiență. Produsul poate fi utilizat numai împreună cu componentele echipamentului individual de protecție (EIP) împotriva căderii de la înălțime cu marcaje CE.

La combinarea acestui produs cu alte componente, există pericolul de interferențe negative reciproce în timpul utilizării.

Compatibilitatea componentelor echipamentului și a punctelor de prindere este responsabilitatea persoanei care utilizează sau supraveghează echipamentul.

Trebuie să fie clar pentru fiecare utilizator, că o sântate fizică sau mentală slabă reprezintă un risc de siguranță, atât în circumstanțe normale cât și în caz de urgență.

În cauza influențelor exterioare, activitățile de alpinism, escaladă și lucrul la înălțime și adâncime prezintă adesea riscuri și pericole care nu pot fi identificate. Greșelile și neatenția pot avea drept consecință accidente și vătămări corporale grave sau chiar decesul.

Dacă producătorul nu recomandă în scris, echipamentul nu trebuie sub nicio formă modificat.

Starea utilizabilă și buna funcționare a echipamentului trebuie verificate și asigurate înainte și după fiecare utilizare. Produsul trebuie imediat scos din uz, dacă există dubii cu privire la siguranța în utilizarea acestuia.

În caz de abuz și/sau utilizare greșită, producătorul își declină toată responsabilitatea. Responsabilitatea și riscul revin în toate cazurile utilizatorilor, respectiv persoanelor care poartă responsabilitatea.

Se recomandă respectarea, în plus, a normelor naționale de utilizare a produsului.

Produsele EIP sunt omologate exclusiv pentru asigurarea persoanelor.

Înainte de utilizarea echipamentului, utilizatorii trebuie să stabilească un concept de salvare, care să garanteze că o persoană care cade în EIP poate fi salvată imediat, sigur și efectiv.

Atenție: Nerespectarea acestor instrucțiuni de utilizare poate duce la vătămări corporale grave sau chiar la deces.

INFORMAȚII SPECIFICE PRODUSULUI, EXPLICAREA FIGURILOR

Acest produs (utilizare conform EN 813 și EN 358) este admis pentru utilizatori cu o greutate de până la 150 kg, inclusiv scule și echipament. Produsele conform EN 358 și EN 813 nu sunt adecvate pentru prinderea persoanelor în cădere, și ca atare, nu trebuie utilizate dacă există și cel mai mic risc previzibil de a rămâne agățat în ham sau de a fi expus unor solicitări accidentale. Necesitatea posibilă a unui sistem anticădere, trebuie mereu analizată. Mijlocul de legătură pentru centurile de poziționare trebuie ținut întins, iar punctul de prindere trebuie să se găsească deasupra sau la înălțimea goldului.

Atârănarea în ham în stare nemișcată poate conduce la grave vătămări, până la deces (traumă de suspendare). Supraincercarea sau solicitarea dinamică a hamului poa-

te deteriora nu numai hamul, ci și coarda utilizată sau alte componente.

Puncte de fixare

Pentru siguranță, este decisiv ca poziția pentru mijloacele de fixare sau pentru punctul de fixare, precum și tipul lucrării care urmează a fi executată, să se stabilească de așa manieră încât pericolul unei căderi libere și înălțimea de cădere posibilă să fie minimizezate. Înainte să utilizați un sistem anticădere, asigurați-vă, că sub utilizator este disponibil suficient spațiu (inclusiv orice suprastructuri). Pentru a evita încărcările mari și căderile cu pendulare, punctul de prindere pentru scopurile de asigurare trebuie să fie întotdeauna cât mai vertical posibil, deasupra persoanei care este asigurată. Muchiile ascuțite, bavurile și punctele de strivire pot reduce în mod periculos rezistența. Acolo unde este necesar, muchiile și bavurile de la structurile din zona de lucru trebuie acoperite cu mijloace ajutoare adecvate. Punctul de fixare și mijloacele de fixare trebuie să facă față sarcinilor preconizate chiar și în cazul cel mai defavorabil. Chiar dacă se utilizează un amortizor de cădere (conform EN 355), punctele de prindere trebuie să poată prelua o forță de cel puțin 12 kN. A se vedea și EN 795. În conformitate cu ANSI/ASSE Z359.4 punctele de prindere trebuie să preia o sarcină de cel puțin 3100 lbs (sau 13,8 kN) sau să corespundă unui factor de siguranță de 5 (dacă acestea sunt stabilite și monitorizate de o persoană competentă); se poate alege valoarea mai mică din cele două.

1 Tabelul de mărimi

2 Denumirea componentelor

- A: Inel de atașare pentru utilizarea conform EN 813 și ASTM F887, 25.4
- B: Urechi de susținere conform EN 358 și ASTM F887 25.4
- C: Urechi de legătură (tip punte) în perechi pentru utilizarea conform EN 813 și ASTM F887, 25.4, inclusiv elementul de legătură corespunzător (7)
- D: Punte de corzi pentru utilizarea conform EN 813 și ASTM F887, 25.4, inclusiv elementul de legătură corespunzător (7)
- E: Buclă de legătură SRT conform EN 813 și ASTM F887 25.4

- F: Nod de blocare pentru reglarea pe lungime a punții de corzi
- G: Legare pentru centura de piept EDELRIID Vector Y
- H: Bucle de material
- I: Ureche de reținere conform EN 358
- J: Mecanism de reglare pentru legătura bucla din față pentru picior - centura de la nivelul șoldului
- K: Posibilități de fixare pentru carabiniera pentru materiale
- L: Catarame pentru legătura bucla din față pentru picior - centura de la nivelul șoldului

3 Utilizarea cataramelor

Verificați periodic toate elementele de închidere și de reglare.

4 Punerea centurii

Închideți și ajustați centura de la nivelul șoldului, încheieți și ajustați buclele pentru picior, ajustați legătura dintre buclele pentru picior din spate și centura de la nivelul șoldului. Înainte de a utiliza centura, efectuați un test de agățare într-un loc sigur pentru a verifica confortul la purtare și capacitatea de reglare în timpul utilizării prevăzute.

5 Operare mecanism de reglare pentru legătura bucla din față pentru picior - centura de la nivelul șoldului

6 Instalarea corectă a punții SRT, ca punct de legătură conform EN 813, ASTM F887 25.4.

7 Hamul poate fi utilizat ca centură complexă în combinație cu centurile de piept EDELRIID Vector. A se vedea în acest sens instrucțiunile de utilizare pentru Vector.

8a: Instalarea corectă a punții de corzi individuale reglabile

8b: Exemple pentru instalarea incorectă a punții de corzi individuale reglabile

9 Instalarea corectă a punții de corzi duble

Corzi care trebuie utilizate pentru punțile de corzi: EN 1891-A, Ø ≥ 10,5 mm, stare ca nouă și cu capetele topite.

Atenție: Toate capetele trebuie asigurate cu un nod pescăresc dublu. După nod, coarda trebuie să iasă cel puțin 12 cm. Nodurile și capetele corzilor trebuie verificate periodic în timpul utilizării.

10 Instalarea corectă a punții de corzi duble cu nod de blocare.

Pentru nodul de blocare trebuie utilizată o coardă conform EN 564, cu un diametru de 6 mm. Atenție: Toate capetele trebuie asigurate cu un nod pescăresc dublu. După nod, coarda trebuie să iasă cel puțin 12 cm. Nodurile și capetele corzilor trebuie verificate periodic în timpul utilizării.

La 8, 9 și 10

Corzi care trebuie utilizate pentru punțile de corzi: EN 1891-A, Ø ≥ 10,5 mm, stare ca nouă și cu capetele topite.

Atenție: Toate capetele trebuie asigurate cu un nod pescăresc dublu. După nod, coarda trebuie să iasă cel puțin 12 cm. Nodurile și capetele corzilor trebuie verificate periodic în timpul utilizării.

11 Instalarea elementelor de legătură pentru punțile de corzi

În punțile de corzi pot fi utilizate numai elemente de legătură metalice în conformitate cu EN 362, PPE-R/11.114 sau PPE-R/11.135 cu o rază a marginii ≥ 0,5mm. Ochiurile punții trebuie utilizate întotdeauna în perechi, prin conectarea la o punte de corzi sau la un element de legătură adecvat (EN 354).

12 Utilizarea ghidajului pentru elastic integrat pentru urcarea pe coardă

13 Toate componentele trebuie verificate înainte de fiecare utilizare, cu privire la eventualele deteriorări. Dacă sunt afectate componentele schimbabile, cum ar fi puntea de corzi sau mijlocul de legătură bucla din față pentru picior - centura de la nivelul șoldului, acestea pot fi înlocuite. În caz contrar, produsul trebuie eliminat.

ÎNȚREȚINERE, DEPOZITARE ȘI TRANSPORT

14 Depozitarea și transportul corecte

Pentru protecție în timpul transportului și depozitării utilizați un container de transport sau de depozitare. Depozitați produsul protejat de apă, radiații UV, solicitări mecanice, substanțe chimice și murdărie.

15 Întreținere

Dacă este necesar, pot fi utilizați agenți de dezinfectare uzuali, din comerț, pe bază de alcool (de ex. izopropanol). Articulațiile componentelor metalice se ung după curățare, cu regularitate, cu ulei sau cu o substanță pe bază de politetrafluoretilenă sau silicon care nu prezintă urme de acid.

DURATA DE VIAȚĂ ȘI ÎNLOCUIREA

16a Durata maximă de viață în ani. Durata maximă de viață corespunde perioadei de timp de la data fabricației până la data eliminării. Produsele fabricate din fibre chimice (poliamidă, poliester, dyneema[®], aramidă, vectran[®]) sunt supuse la o anumită îmbătrânire, chiar dacă nu sunt utilizate; durata lor de viață depinde în special de intensitatea radiației ultraviolete, precum și de alte influențe climatice la care sunt expuse. Fibrele de aramidă au o rezistență redusă la razele UV, motiv pentru care nu ar trebui expuse pe termen lung la razele solare. Fibrele de polietilenă ultrarezistente au punctul de topire mai mic (140 °C) decât alte fibre sintetice și o coeficient de frecare mult mai mic; de aceea, aceste produse textile sunt mai dificil de controlat în timpul utilizării.

16b Durata maximă de utilizare în ani, la o utilizare corectă, fără uzură vizibilă și condiții optime de depozitare. Durata de utilizare corespunde timpului scurs de la prima utilizare până la atingerea caracteristicilor de uzură ce impun scoaterea din uz. După expirarea duratei de utilizare, respectiv cel mai târziu după expirarea duratei maxime de viață, produsul trebuie scos din uz.

Utilizarea frecventă sau încălzirea extrem de mare pot scurta considerabil durata de viață. Din acest motiv, înainte de utilizare, produsul trebuie verificat dacă prezintă deteriorări și dacă funcționează corect. Dacă unul din următoarele puncte este aplicabil, produsul trebuie imediat scos din uz și trebuie predat unei

persoane competente sau producătorului pentru inspec-
tare și/sau reparație (lista nu se preține a fi completă):
- dacă există dubii cu privire la utilizarea în siguranță;
- dacă muchiile ascuțite ar putea deteriora coarda sau
râni utilizatorii;
- dacă sunt vizibile semne exterioare de deteriorare (de
ex. fisuri, deformări plastice);
- dacă materialul este puternic corodat sau a venit în
contact cu substanțe chimice;
- la deteriorarea muchiilor chingii sau când sunt trase fi-
bre din materialul chingii
- atunci când cusăturile prezintă deteriorări vizibile sau
semne de uzură prin frecare;
- dacă componentele metalice au fost așezate pe muchii
ascuțite;
- dacă componentele metalice prezintă locuri cu puterni-
ce urme de uzură, de ex. prin tocirea materialului;
- dacă sistemul de blocare nu se mai poate închide;
- dacă a apărut o solicitare puternică la cădere;

VERIFICAREA ȘI DOCUMENTAȚIA

16c În cazul utilizării comerciale, produsul trebuie să fie
verificat periodic, cel puțin o dată pe an, de produ-
cător, de o persoană competentă sau de o unitate
de verificare autorizată; dacă este necesar, produsul
trebuie apoi supus unor operațiuni de întreținere
sau scos din uz. Trebuie să se verifice și lizibilitatea
marcajului produsului. Verificările și lucrările de în-
treținere trebuie să fie documentate separat pentru
fiecare produs. Trebuie documentate următoarele
informații: Marcajul și denumirea produsului, nume-
le producătorului și datele de contact, identificarea
clară, data fabricației, data cumpărării, data primei
utilizări, data următoarei verificări periodice, rezulta-
tul verificării și semnătura persoanei competente și
responsabile. Un model adecvat găsiți pe site-ul
web edelrid.com

17 Temperatura de utilizare în stare uscată. Căldura, frig-
ul, umezeala, uleiul și praful pot influența negativ
buna funcționare.

18 Detalii de contact: Contactați-ne dacă aveți întrebări.
Detaliile de contact se găsesc pe verso.

Instrucțiunile de utilizare se pot modifica. Găsiți întot-
deauna cea mai recentă versiune pe site-ul web edelrid.
com.

19 Organismul notificat care este competent pentru eli-
berarea certificatului de examinare UE de tip pentru
produs.

20 Organismul de monitorizare a producției EIP.

MATERIAL: poliamidă, poliester, aluminiu, oțel.

MARCAJELE DE PE PRODUS

Producător: EDELRID

Adresa producătorului

Model: TreeRex II

Denumire produs: Centură tip scaun conform EN 813:
2024, centura de rețineră conform EN 358:2018,
ASTM F887-20: 25.4.1 / 25.4.2,

Număr lot: GV XXX XXXX

YYYY MM anul de fabricație și luna

 avertizările și instrucțiunile trebuie citite și respectate
Reprezentarea descrierii corecte a elementelor de reglare
Informații privind intervalul de mărmi pentru șold și bu-
clele pentru picioare

Ureche de rețineră „Respectiv” conform EN 358

„only use for TreeRex ...”: a se folosi numai cu TreeRex
„xx kg max.”: sarcină maximă la punctul de suspensie

 0123: organismul de monitorizare a producției EIP

DECLARAȚIE DE CONFORMITATE

Prin prezenta, EDELRID GmbH & Co. KG declară că acest
produs este în concordanță cu cerințele de bază și cu
prescripțiile relevante ale Regulamentului UE 2016/425.
Declarația de conformitate originală poate fi consultată
la următorul link: edelrid.com/...

Produsele noastre sunt fabricate cu cea mai mare aten-
ție. În cazul în care, totuși, ar exista motive întemeiate de
reclamație, vă rugăm să ne comunicați numărul lotului.

Ne rezervăm dreptul la modificări tehnice.

**Valjaat työasemointiin ja varmistamiseen, EN 358;
Lantiovaljaat, EN 813; Arboristin valjaat, ASTM F887,
kohta 25.4, arboristin valjaat, ANSI Z133**

Tuote vastaa henkilönsuojaimista annettua direktiivää
(EU) 2016/425.

YLEISET TURVALLISUUTTA JA KÄYTTÖÄ KOSKEVAT OHJEET

Tämä tuote kuuluu henkilönsuojaimiin, jotka suojaavat
korkeilta paikoilta putoamista vastaan, ja sen tulisi olla
vain yhden henkilön käytössä.

Tämä käyttöohje sisältää asianmukaisen ja toimivan käytön
kannalta tärkeitä ohjeita.

Ohjeiden sisältö on ennen tuotteen käyttöä ymmärrettävä
ja ohjeita on noudatettava käytön aikana.

Jälleennympäin tulee antaa nämä asiakirjat käyttäjälle
asianomaisena käyttöön kielisenä versiona, ja ne täy-
tyy säilyttää varusteen koko käyttöajan ajan.

Pelkkä käyttöohjeen lukeminen ei kuitenkaan koskaan
voi korvata kokemusta, omavastuuta ja vuoristokiipeilyyn
ja korkeilla ja syvillä paikoilla kiipeilyyn ja työskentelyyn
liittyvien vaarojen tuntemista eikä vapautta käyttäjää hen-
kilökohtaisesta vastuusta.

Käyttö on sallittu vain koulutetuille ja kokeneille henkilöil-
le tai koulutettujen ja kokeneiden henkilöiden suorassa
ohjauksessa ja valvonnassa.

Tuotetta saa käyttää vain yhdessä korkeilta paikoilta pu-
toamista vastaan suojaavien henkilönsuojaimien
CE-merkittyjen osien kanssa.

Kun tämä tuote yhdistetään muihin osiin, on olemassa
osien turvallisuuden keskinäisen heikentymisen vaara
käytön aikana.

Käyttäjä tai käyttöä valvova henkilö on vastuussa varus-
teiden ja kiinnityspisteiden yhteensopivuudesta.

Huono fyysinen tai psyykinen terveydentila voi normaai-
sena olosuhteissa ja hätätilanteessa olla turvallisuusris-
ki. Vuorikiipeilyyn, kalliokiipeilyyn sekä korkealla ja syvä-
nteissä työskentelyyn liittyä usein ulkopuolisista tekijöistä
riippuvia piileviä riskejä ja vaaroja. Virheet ja huolimatto-
muus voivat johtaa vakaviin onnettomuuksiin, vammoihin
tai jopa kuolemaan.

Varusteita ei saa muuttaa millään tavalla, joka ei ole val-
mistajan kirjallisten ohjeiden mukaisesti suositeltua.

Varusteiden käyttökelpoinen kunto ja asianmukainen
toiminta on tarkastettava ennen jokaista käyttöä ja jokai-
sen käytön jälkeen. Tuote on poistettava käytöstä välittömä-
sti, jos sen käyttöturvallisuudesta on epäilystä.

Valmistaja ei vastaa millään tavalla väärinkäytön ja/tai
epäasianmukaisen käytön aiheuttamista vahingoista.
Käyttäjät tai vastuuhenkilöt kantavat kaikissa tapauksis-
sa vastuun ja riskin.

Suosittellemme noudattamaan lisäksi tuotteen käyttöä
koskevia kansallisia säädöksiä.

Henkilönsuojaintuotteet on hyväksytty käytettäväksi yksinomaan ihmisten varmistamiseen.

Käyttäjien on ennen varusteiden käyttöä määritettävä
pelastussuunnitelma, joka varmistaa, että henkilönsuo-
jaimen putoava henkilö voidaan pelastaa välittömästi,
turvallisesti ja tehokkaasti.

Huomio: Käyttöohjeen tietojen noudattamatta jättämi-
nen voi johtaa vakaviin loukkaantumisiin tai jopa kuole-
maan.

TUOTEKOHTAISET TIEDOT, KUVIEN SELITYS

Tämä tuote (käyttö standardien EN 813 ja EN 358 mukai-
sesti) on hyväksytty käyttäjille 150 kg:n painoon saakka
työkälu ja varusteet mukaan luettuna. Standardien EN 358
ja EN 813 mukaiset tuotteet eivät sovellu putoamisen
pysäyttämiseen eikä niitä sen vuoksi tulisi käyttää, jos
ennakoitavissa on vaara jäädä riippumaan valjaiden va-
raan tai altistua tahattomalle kuormitukselle. Putoamisen
pysäyttävän järjestelmän tarve on aina arvioitava. Ase-
mointivaljaiden liitosköysi on pidettävä kireällä, kiinnitys-
pisteen on oltava lantion korkeudella tai sitä ylempänä.

Liikkumaton riippuminen valjaissa voi johtaa vakaviin vam-
moihin ja jopa kuolemaan (suspension trauma). Laitteen
liikakuormitus tai dynaaminen kuormitus voivat laitteen li-
säksi vioittaa myös käytettävää köyttä tai muita osia.

Kiinnityspisteet

Turvallisuuden kannalta on ratkaisevan tärkeää, että kiin-
nitysvälineen tai kiinnityspisteen sijainti ja suoritettavan
työn tyyppi määritetään siten, että vapaan putoamisen

vaara ja mahdollinen putoamiskorkeus on mahdollisimman pieni. Ennen putoamissuojainjärjestelmän käyttöä on varmistettava, että käyttäjien alapuolella on käytettävissä riittävästi tilaa (kaikki rakenteet mukaan luettuna). Jotta suuret kuormitukset ja heiluriputoamiset vältettäisiin, turvallisuuden varmistavan kiinnityspisteen täytyy aina sijaita mahdollisimman kohtisuorassa varmistettavan henkilön yläpuolella. Terävät reunat, jäyste ja puristuksiin jääminen voivat vähentää lujuutta vaarallisissa määrin. Reunat ja jäysteet on henkilönsuojaimien työskentelyalueella tarvittaessa peitettävä sopivilla apuvälineillä. Kiinnityspisteen ja kiinnitysvälineen on oltava soveltuvia kestämään negatiivisimmassa tapauksessa odotettavissa olevat kuormitukset. Silloinkin, kun käytetään nykykäsenvaimenninta (EN 355), kiinnityspisteiden on kestettävä vähintään 12 kN:n kuormitus. Katso myös EN 795. ANSI/ASSE Z359.4 -standardin mukaisten kiinnityspisteiden on kestettävä vähintään 3100 lbs (tai 13,8 kN) tai vastattava turvakerointa 5 (kun asiantunteva henkilö määrittää ne ja valvoo niitä, voidaan valita kahdesta arvosta alhaisempi).

1 Kokotaulukko

2 Osien nimitykset

- A: Liitosrennas standardien EN 813 ja ASTM F887, 25.4 mukaista käyttöä varten
- B: Kiinnityspisteet EN 358 ja ASTM F887 25.4
- C: Siltakiinnityspisteet standardien EN 813 ja ASTM F887, 25.4 mukaista käyttöä varten
- D: Köysisillat standardien EN 813 ja ASTM F887, 25.4 mukaista käyttöä varten, ml. sopiva liitososa (7)
- E: SRT-kiinnitysenkki, EN 813 ja ASTM F887 25.4
- F: Kiinnityssolmu köysisillan pituuden säätämiseen
- G: Liitos EDELTRID Vector Y -rintavaljasta varten
- H: Varustelennkit
- I: Takakiinnityspiste EN 358
- J: Etumaisen jalkalennkien ja lantiovaljaan liitännän säätömekanismi
- K: Lenkit varustelusulkurenkaille
- L: Takimmaisien jalkalennkien ja lantiovaljaan liitännän soljet

3 Solkien käyttö

Tarkasta kaikki sulkujen ja säätöelementit säännöllisesti.

4 Valjaiden pukeminen

Sulje ja säädä lantiovaljaat, sulje ja säädä jalkalennkit, säädä takimmainen jalkalennkki ja lantiovaljaan liitäntä. Ennen valjaiden käyttöä on suoritettava turvallisessa paikassa vähintään viisi minuuttia kestävä riippumuksesta käyttökäytön mukavuuden ja säädettävyyden tarkistamiseksi.

5 Etumaisen jalkalennkien ja lantiovaljaan liitännän säätömekanismien käyttö

6 SRT-sillan oikea asennus standardien EN 813, ASTM F887 25.4. mukaiseksi liitospisteeksi.

7 Valjaita voidaan käyttää myös EDELTRID Vector -rintavaljaisiin yhdistettyinä kokovaljaina. Katso tietoja myös Vector-käyttöohjeesta.

8a: Säädettävän yksittäisen köysisillan oikea asennus 8b: Esimerkkejä säädettävän yksittäisen köysisillan vääristä asennuksesta

9 Kaksoisköysisillan oikea asennus

Köysisiltoihin käytettävät köydet: EN 1891-A, Ø ≥ 10,5 mm, uudenveroiset ja sulatuilla päillä.
Huomio: Kaikki päät on varmistettava kaksinkertaisella kalastajansolmulla. Solmun takana on oltava vähintään 12 cm köyttä. Solmut ja köyden päät on tarkastettava käytön aikana säännöllisesti.

10 Kaksoisköysisillan oikea asennus kiinnityssolmuilla

Kiinnityssolmuihin on käytettävä standardin EN 564 mukaista apuköyttä, jonka halkaisija on 6 mm
Huomio: Kaikki päät on varmistettava kaksinkertaisella kalastajansolmulla. Solmun takana on oltava vähintään 12 cm köyttä. Solmut ja köyden päät on tarkastettava käytön aikana säännöllisesti.

Kohdat 8, 9 ja 10

Köysisiltoihin käytettävät köydet: EN 1891-A, Ø ≥ 10,5 mm, uudenveroiset ja sulatuilla päillä.
Huomio: Kaikki päät on varmistettava kaksinkertaisella kalastajansolmulla. Solmun takana on oltava vähintään 12 cm köyttä. Solmut ja köyden päät on tarkastettava käytön aikana säännöllisesti.

11 Köysisiltojen liitososien asennus

Köysisillassa saa käyttää ainoastaan standardin EN 362, PPE-R/11.114 tai PPE-R/11.135 mukaisia liitososia, joiden reunasaide on ≥ 0,5mm.
Siltakiinnityspisteitä on aina käytettävä pareittain ja ne on yhdistettävä köysisiltaan tai soveltuvaan liitosköyteen (EN 354).

12 Integroidun kuminauhan käyttö köyden varassa nousumiseen

13 Kaikki osat on tarkastettava ennen jokaista käyttöä mahdollisten vaurioiden varalta. Jos vaurioita löytyy vaihdettava osista, kuten esimerkiksi köysisillasta tai etummaisesta jalkalennkien ja lantiovaljaan liitännästä, kyseiset osat voidaan vaihtaa. Muussa tapauksessa tuote on poistettava käytöstä.

KUNNOSSAPITO, SÄILYTYS JA KULJETUS

14 Oikea säilytys ja kuljetus

Laitte tulisi suojata kuljetuksen ja säilytyksen aikana käyttämällä kuljetus- tai varastointilaitteita. Säilytä laitetta vedellä, UV-säteilyltä, mekaaniselta kuormitukselta, kemikaaleilta ja lältä suojattuna.

15 Kunnossapito

Tarvittaessa voidaan käyttää tavallisia, alkoholipohjaisia (esim. isopropanoli) desinfiointiaineita. Metalliosien nivelet täytyy voidella säännöllisesti puhdistuksen jälkeen hapottomalla öljyllä tai PTFE- tai silikonipohjaisella aineella.

KESTOIKÄ JA VAIHTAMINEN

16a Maksimikestoikä vuosina. Maksimikestoikä vastaa aikaa valmistuspäivästä käytöstä poistoon saakka. Kemiallisista kuiduista (polyamidi, polyesteri, Dyneema®, aramidi, Vectran®) valmistetut tuotteet altistuvat myös ilman käyttöä tietyille vanhenemiselle; niiden kestoikä riippuu erityisesti ultraviolettisäteilyn voimakkuudesta sekä ilmastollisista ympäristöolosuhteista. Aramidikuidut kestävät huonosti ultraviolettisäteilyä ja niitä ei sen vuoksi tulisi altistaa jatkuvasti auringolle.
Erikoislujuilla polyeteenikuiduilla on muita synteettisiä kuituja alhaisempi salumisipiste (140 °C) ja huomattavasti pienempi kitakerroin, mikä saattaa tehdä tällaisten tekstiilituotteiden valvonnasta käytössä hankalampaa.

16b Maksimikäyttökä vuosina asianmukaisessa käytössä ilman havaittavaa kulumista ja optimaalisissa varastointiolosuhteissa. Käyttökä vastaa aikaa ensimmäisestä käytöstä poistoon saakka. Tuote on poistettava käytöstä käyttöiän kuluttua tai viimeistään maksimaalisen kestoian kuluttua loppuun.

Usein tapahtuva käyttö tai äärimmäisen suuri kuormitus voivat lyhentää kestoikä huomattavasti.
Se vuoksi ennen käyttöä on tarkistettava tuotteen oikea toiminta ja mahdolliset vauriot. Jos havaitaan yksi seuraavista seikoista, tuote on välittömästi poistettava käytöstä ja annettava asiantuntevan henkilön tai valmistajan tarkastettavaksi ja/tai korjattavaksi (luettelon ei ole tarkoitus olla täydellinen):
- turvallisesta käytöstä on epäilystä
- terävät reunat voisivat vaurioittaa köyttä tai loukata käyttäjä
- näkyvissä on ulkoisia vaurioitumisen merkkejä (esim. halkeamia, vääntymä)
- materiaalin on korrodoinut voimakkaasti tai joutunut kosketuksiin kemikaalien kanssa
- hihnan reunat ovat vioittuneet tai hihnamateriaalista on irronnut lankoja
- saumoissa on näkyvissä vaurioita tai kulumisen merkkejä
- metalliosat ovat olleet terävien reunojen päällä
- metalliosissa on voimakkaasti hankautuneita kohtia, esim. materiaalin kulumisen takia
- suljinta ei voi enää sulkea
- on esiintynyt voimakas putoamiskuormitus

TARKASTUS JA DOKUMENTOINTI

16c Valmistajan, pätevän henkilön tai hyväksytyt tarkastuslaitoksen on tarkastettava ammattikäytössä oleva tuote säännöllisesti ja vähintään kerran vuodessa; sen jälkeen se on tarvittaessa huollettava tai poistettava käytöstä. Sen yhteydessä on tarkistettava myös tuotteen merkinnän luettavuus. Tarkastukset ja huoltotyöt on dokumentoitava jokaiselle tuotteelle erikseen. Seuraavat tiedot on merkittävä ylös: tuotteen merkintä ja nimi, valmistajan nimi ja yhteystiedot, yksilöllinen tunnistus, valmistuspäivä, ostopäivä, ensimmäisen käytön päivämäärä, seuraavan säännöllisen tarkastuksen päivämäärä, tarkastus-

sen tulos ja vastaavan asiantuntevan henkilön allekirjoitus. Soveltuva malli löytyy osoitteesta www.edelrid.com.

17 Käyttölämpötila kuivana. Kuumuus, kylmyys, kosteus, jäätyminen, öljy ja pöly voivat heikentää toimintaa.

18 Yhteystiedot: Ota meihin yhteyttä, jos sinulla on jotakin kysyttävää. Yhteystiedot löytyvät takasivulta. Käyttöohjeet voivat muuttua. Uusin versio löytyy aina osoitteesta www.edelrid.com.

19 Ilmoitettu laitos, joka on vastuussa tuotteen EU-tyyppihyväksynnän antamisesta.

20 Henkilönsuojaimien valmistusta valvova tah.

MATERIAALI: Polyamidi, polyesteri, alumiini, teräs.

TUOTTEESSA OLEVAT MERKINNÄT

Valmistaja: EDELRID
Valmistajan osoite
Malli: TreeRex II

Tuotenimike: Lantiovaljaat, EN 813:2024, asemointivaljaat, EN 358:2018, ASTM F887-20: 25.4.1/25.4.2, Eränumero: GV XXX XXXX

XXXX MM valmistusvuosi ja -kuukausi
Varoitukset ja ohjeet tulee lukea ja huomioida Säätoelementtien oikean käytön kuva
Lantion ja jalkalenkien kokoaluetta koskevat tiedot "R" takakiinnityspiste, EN 358
"only use for TreeRex ...": käytä vain TreeRexille
"xx kg max.": maksimikuormitus ripustuskohdassa
CE 0123: henkilönsuojaimien valmistusta valvova tah.

VAATIMUSTENMUKAISUUSVAKUUTUS

EDELRID GmbH & Co. KG vakuuttaa täten, että nämä tuote vastaa EU-direktiivin 2016/425 asettamia olennaisia vaatimuksia ja asiaankuuluvia määräyksiä. Alkuperäinen vaatimustenmukaisuusvakuutus on katsottavissa seuraavan linkin kautta: [edelrid.com/...](http://edelrid.com/)

Tuotteemme valmistetaan suurella huolellisuudella. Jos kuitenkin havaitset jotakin valituksen aihetta, ilmoita meille tuotteen eränumero.

Oikeudet teknisiin muutoksiin pidätetään.

Tieto pokyny musí používatel pred použitím tohto výrobku obsahovo pochopí a musí ich dodržiavať počas jeho používania.

Tieto podklady musí predávajúci poskytnúť používateľovi v jazyku krajiny určenia a musia byť uschovávané pri vybavení počas celej doby používania výrobku. Samotné prečítanie návodu na použitie však nikdy nemôže nahradiť skúsenosti, vlastnú zodpovednosť a znalosti nebezpečenstiev hroziacich pri horolezectve, lezení a práci vo výškach a hĺbkach, takže používateľ nesie osobné riziko.

Používanie je povolené len vyškoleným a skúseným osobám alebo pod priamym vedením a dohľadom kvalifikovanej a skúsenej osoby.

Výrobok sa smie používať iba v kombinácii so súčastami osobnej ochrannej výbavy na ochranu pred pádom označenými značkou CE.

Pri kombinácii tohto výrobku s inými súčastami hrozí pri používaní nebezpečenstvo vzájomného negatívneho obmedzenia bezpečnosti.

Za kompatibilitu súčastí vybavenia a za viazacie body je zodpovedná osoba, ktorá vybavenie používa, alebo osoba vykonávajúca dohľad.

Zlý fyzický alebo psychický zdravotný stav predstavuje za normálnych okolností a v prípade núdze bezpečnostné riziko.

Horolezectvo, lezenie a práca vo výškach a hĺbkach sú často spojené so skrytými rizikami a nebezpečenstvami spôsobenými vonkajšími vplyvmi. Chyby a neopatrnosť môžu viesť k vážnym nehodám, zraneniam alebo dokonca smrti.

Vybavenie sa nesmie upravovať žiadnym spôsobom, ktorý nie je písomne odporúčaný výrobcom.

Pred každým použitím a po ňom sa musí skontrolovať a zabezpečiť použiteľný stav a správna funkcia vybavenia. Výrobok okamžite vyradte, ak máte akékoľvek pochybnosti o jeho bezpečnom používaní.

Výrobca odmieta v prípade zneužitia a/alebo nesprávneho použitia akúkoľvek zodpovednosť a ručenie. Zodpovednosť a riziko nesú vo všetkých prípadoch používateľa alebo zodpovedné osoby.

Odporúčame navyše dodržiavať národné predpisy a pravidlá pre používanie výrobku.

Výrobky OOP sa smú používať výhradne pre zaistenie osôb. Pred použitím vybavenia musí používateľ definovať koncept záchranu, ktorý zabezpečí, že osoba, ktorá spadne do OOP, môže byť okamžite, bezpečne a efektívne zachránená.

Pozor: Nerešpektovanie tohto návodu na použitie môže viesť k ťažkým až smrteľným zraneniam.

INFORMÁCIE ŠPECIFICKÉ PRE VÝROBOK, VYSVETLENIE OBRÁZKOV

Tento výrobok (použitie podľa EN 813 a EN 358) je schválený pre používateľov do hmotnosti 150 kg vrátane náradia a vybavenia. Výrobky podľa EN 358 a EN 813 nie sú vhodné na zachytenie pádov a preto by sa nemali používať, ak existuje predvidateľné riziko visenia v úväzku alebo riziko vystavenia sa neúmyselnému zafazneniu. Vždy

je potrebné zvážiť možnú potrebu záchytného systému. Spojovací prostriedok pre polohovacie pásy musí byť vždy napnutý, viazaci bod sa musí nachádzať nad výškou alebo vo výške bedier.

Nehybné visenie v úväzku môže spôsobiť ťažké zranenia až smrť (trauma z visu na lane). Preťaženie alebo dynamické namáhanie úväzku môže poškodiť nielen úväzok, ale aj použité lano alebo iné diely.

Viazacie body

Pre bezpečnosť je rozhodujúce určiť polohu viazacieho prostriedku alebo viazacieho bodu a druh vykonávanej práce tak, aby sa čo najviac minimalizovalo nebezpečenstvo voľného pádu a možná výška pádu. Pred použitím záchytného systému musíte zaistiť, aby bol pod použitiatelom k dispozícii dostatočný priestor (vrátane akýchkoľvek v mieste namontovaných prvkov). Aby sa vylúčilo vysoké zafaznenie a kyvadlový pohyb pri páde, musí sa viazaci bod pre zaistenie nachádzať vždy pokiaľ možno zvisle nad zaisťovanou osobou. Ostré hrany, výronky a zmliadenia môžu nebezpečne znížiť pevnosť. Hrany a výronky na štruktúrach v pracovnej oblasti OOP sa musia tam, kde je to potrebné, zakryť vhodnými pomôckami. Viazaci bod a viazaci prostriedok musia odolávať zafazneniu, ktoré sa očakáva v najnepriaznivejšom prípade. Aj v prípade, keď sa používajú tlmiče pádu (podľa EN 355), musia byť viazacie body schopné absorbovať silu najmenej 12 kN. Pozri tiež EN 795. Viazacie body podľa ANSI/ASSE Z359.4 musia absorbovať minimálne 13,8 kN (3100 lbs) alebo mať bezpečnostný faktor 5 (ak sú tieto body stanovené a kontrolované odborne kvalifikovanou osobou); zvoliť sa môže nižšia z oboch hodnôt.

1 Tabuľka veľkostí

2 Názvy dielov

- A: Naväzovací krúžok na použitie podľa EN 813 a ASTM F887, 25.4
- B: Pridržiavacie oká EN 358 a ASTM F887 25.4
- C: Oká pre lanové mostíky (pár) na použitie podľa EN 813 a ASTM F887, 25.4
- D: Lanový mostík na použitie podľa EN 813 a ASTM F887, 25.4, vrátane vhodného spojovacieho prvku (7)
- E: Naväzovacie oko SRT podľa EN 813 a ASTM F887 25.4

SK

Postroj na pracovné polohovanie a zadržanie podľa EN 358; sedací postroj podľa EN 813; Arboristický postroj podľa ASTM F887, časť 25.4, arboristický postroj podľa ANSI Z133

Tento výrobok zodpovedá nariadeniu o osobných ochranných prostriedkoch OOP (EÚ) 2016/425.

VŠEOBECNÉ BEZPEČNOSTNÉ POKYNY A POKYNY NA POUŽÍVANIE

Tento výrobok je súčasťou osobného ochranného vybavenia (OOP) na ochranu proti pádu z výšky a mal by byť pridelený jednej osobe.

Tento návod na použitie obsahuje dôležité pokyny pre odborné a primerané používanie v praxi.

F: Prusíkov uzol pre nastavenie dĺžky lanového mostíka
G: Naviazanie hrudného úväzku EDELRID Vector Y
H: Pútka na materiál
I: Zadrživacie oko EN 358
J: Nastavovací mechanizmus pre predné spojenie nohavičky-bedrový pás
K: Možnosti upevnenia pre karabíny na materiál
L: Pracky pre zadné spojenie nohavičky-bedrový pás

3 Nastavovanie praciek

Pravidelne kontrolujte všetky zaisťovacie a nastavovacie prvky.

4 Nasadenie úväzku

Zapnite a upravte bedrový pás, zapnite a upravte nohavičky, upravte zadné spojenie nohavičky-bedrový pás. Pred použitím úväzku sa musí vykonať na bezpečnom mieste skúška vo vise pre overenie pohodlia a nastavitelnosti počas zamýšľaného použitia.

5 Ovládanie nastaviteľného mechanizmu pre predné spojenie nohavičky-bedrový pás

6 Správna inštalácia mostíka SRT ako závesného bodu podľa EN 813, ASTM F887 25.4.

7 Úväzok sa môže používať aj v kombinácii s hrudnými úväzkami EDELRID Vector ako zachytávací postroj. Pozrite si návod na použitie pre Vector.

8a: Správna inštalácia nastaviteľného jednolanového mostíka

8b: Príklady nesprávnej inštalácie nastaviteľného jednolanového mostíka.

9 Správna inštalácia dvojlánového mostíka

Laná použiteľné pre lanové mostíky: EN 1891-A, Ø ≥ 10,5 mm, nové so zatavenými koncami.

Pozor: Všetky konce musia byť zabezpečené dvojitým rybárskym uzlom. Z uzla musí vyčnievať minimálne 12 cm lana. Uzly a konce lán sa musia počas používania pravidelne kontrolovať.

10 Správna inštalácia dvojlánového mostíka s prusíkovým uzlom

Pre Prusíkov uzol sa musí použiť pomocná šnúra podľa EN 564 s priemerom 6 mm.

Pozor: Všetky konce musia byť zabezpečené dvojitým rybárskym uzlom. Z uzla musí vyčnievať minimálne 12 cm lana. Uzly a konce lán sa musia počas používania pravidelne kontrolovať.

K 8, 9 a 10

Laná použiteľné pre lanové mostíky: EN 1891-A, Ø ≥ 10,5 mm, nové so zatavenými koncami.

Pozor: Všetky konce musia byť zabezpečené dvojitým rybárskym uzlom. Z uzla musí vyčnievať minimálne 12 cm lana. Uzly a konce lán sa musia počas používania pravidelne kontrolovať.

11 Inštalácia spojovacích prvkov pre lanové mostíky

V lanových mostíkoch sa smú používať výlučne kovové spojovacie prvky podľa EN 362, PPE-R/11.114 alebo PPE-R/11.135 s polomerom hrany ≥ 0,5 mm.

Oká pre lanové mostíky sa musia používať vždy ako pár, spojením s lanovým mostíkom alebo s vhodným spojovacím prostriedkom (EN 354).

12 Použitie integrovaného gumového popruhu pre výstup po lane

13 Všetky súčasti sa musia pred každým použitím skontrolovať, či nie sú poškodené. Ak sú poškodené vymeniteľné časti, ako napríklad lanový mostík alebo predné spojenie nohavičky-bedrový pás, je možné ich vymeniť. V opačnom prípade sa výrobok musí vyradiť.

ÚDRŽBA, SKLADOVANIE A PREPRAVA

14 Správne skladovanie a preprava

Na ochranu pri preprave a skladovaní by sa mal používať prepravný, príp. skladovací obal. Skladujte výrobok tak, aby bol chránený pred vodou, UV žiarením, mechanickým namáhaním, chemikáliami a nečistotami.

15 Údržba

V prípade potreby môžete použiť bežné dezinfekčné prostriedky na báze alkoholu (napr. izopropanol). Kĺby kovových dielov sa musia pravidelne a po každom čistení

premazaf olejom bez obsahu kyselín alebo prostriedkom na PTFE alebo silikónovej báze.

ŽIVOTNOSŤ A VÝMENA

16a Maximálna životnosť v rokoch: Maximálna životnosť zodpovedá dobe od dátumu výroby do stavu zreleho na vyradenie. Výrobky vyrobené z chemických vlákien (polyamid, polyester, Dyneema®, aramid, Vectran®) podliehajú i bez používania určitému starnutiu; ich životnosť závisí hlavne od intenzity ultrafialového žiarenia a od ďalších klimatických podmienok, ktorým sú vystavené. Aramidové vlákna majú nízku odolnosť voči UV žiareniu, a preto by nemali byť trvalo vystavené slnku. Vysoko pevné polyetylénové vlákna majú nižší bod topenia (140 °C) ako iné syntetické vlákna a podstatne nižší koeficient trenia, čo môže sťažiť kontrolu takýchto textilných výrobkov pri používaní.

16b Maximálna doba používania v rokoch pri správnom používaní bez viditeľného opotrebenia a pri optimálnych podmienkach skladovania. Doba používania zodpovedá dobe od prvého použitia do stavu, kedy je výrobok zrelý na vyradenie. Po uplynutí doby používania alebo najneskôr po dosiahnutí maximálnej životnosti sa výrobok musí vyradiť z používania.

Časté používanie alebo extrémne vysoké zaťaženie môže výrazne skrátiť životnosť.

Pred použitím preto skontrolujte, či nie je výrobok poškodený a či správne funguje. Ak platí jeden z nasledujúcich bodov, musí sa výrobok okamžite vyradiť z používania a odovzdať odborníkovi alebo výrobcovi na vykonanie kontroly a/alebo opravy (zoznam nemusí byť úplný):

- keď existujú pochybnosti o jeho bezpečnej použiteľnosti;
- keď ostré hrany poškodzujú lano alebo by mohli zraniť používateľa;
- keď sú viditeľné vonkajšie známky poškodenia (napr. trhliny, plastická deformácia);
- keď je materiál silne skorodovaný alebo keď sa materiál dostal do kontaktu s chemikáliami;
- pri poškodení okrajov popruhov alebo keď sú z materiálu popruhov vytiahnuté vlákna;
- keď švy vykazujú viditeľné poškodenia alebo známky oderu;
- keď kovové časti ležali na ostrých hranách;

- keď kovové časti majú silne odreté miesta, napr. následkom úberu materiálu;
- keď sa zámok už nedá zavrieť;
- keď došlo k tvrdému zaťaženiu pádom.

PREKSÚŠANIE A DOKUMENTÁCIA

16c Pri profesionálnom používaní musí byť výrobok pravidelne kontrolovaný, najmenej raz ročne, výrobcom, odbornikom alebo autorizovanou skúšobňou; v prípade potreby sa musí vykonať jeho údržba alebo výrobok musí byť vyradený z používania. Pritom sa musí skontrolovať aj čitateľnosť označenia výrobku. Kontroly a údržbové práce sa musia zdokumentovať osobitne pre každý výrobok. Musia byť zaznamenané nasledovné informácie: označenie a názov výrobku, názov výrobcu a kontaktné údaje, jednoznačná identifikácia, dátum výroby, dátum zakúpenia, dátum prvého použitia, dátum nasledujúcej plánovanej kontroly, výsledok kontroly a podpis zodpovedného odborníka. Vhodný vzor nájdete na adrese edelrid.com.

17 Povolená teplota pre použitie v suchom stave. Vysoké alebo nízke teploty, vlhkosť, námraza, olej a prach môžu negatívne ovplyvniť funkciu.

18 Kontaktné údaje: Ak máte nejaké otázky, kontaktujte nás. Kontaktné údaje nájdete na zadnej strane. Návod na použitie sa môžu zmeniť. Na adrese edelrid.com nájdete vždy aktuálnu verziu.

19 Notifikovaná inštitúcia s oprávnením vystavovať potvrdenie EÚ o vykonaní prototypovej skúšky konštrukčného vzoru výrobku.

20 Inštitúcia vykonávajúca dohľad nad výrobou OOP.

MATERIÁL: polyamid, polyester, hliník, oceľ.

ZNAČENIE NA VÝROBKU

Výrobca: EDELRID

Adresa výrobcu

Model: TreeRex II

Označenie výrobku: Sedací postroj podľa EN 813:2024, polohovací pás podľa EN 358:2018, ASTM F887-20: 25.4.1/25.4.2.

Číslo šarže: GV XXX XXXX

YYYY MM rok a mesiac výroby

Prečítajte si a dodržujte výstražné pokyny a návody
Zobrazenie správneho použitia nastavovacích prvkov
Údaje o rozsahu veľkostí v páse a nahavičiek

„R“ zadržiavacie oko podľa EN 358

„only use for TreeRex ...“: používať len s TreeRex

„xx kg max.“: maximálne zaťaženie v bode zavesenia

CE 0123: inštitúcia vykonávajúca dohľad nad výrobou
OOP

VYHLÁSENIE O ZHODE

Týmto spoločnosť EDELRID GmbH & Co. KG prehlasuje, že tento výrobok je v súlade so základnými požiadavkami a príslušnými predpismi nariadenia EÚ 2016/425. Originálne vyhlásenie o zhode nájdete na nasledujúcom internetovom odkaze: edelrid.com/...

Naše výrobky vyrábame s maximálnou starostlivosťou. Ak by sa napriek tomu našiel dôvod na oprávnenú reklamáciu, prosíme o uvedenie čísla šarže.

Technické zmeny vyhradené.

HU

Öv a munkahelyzet beállítására és fékezésre az EN 358 szerint; beülőheveder az EN 813 szerint; faápoló hevederzet az ASTM F887 25.4. bekezdése szerint, faápoló hevederzet az ANSI Z133 szerint

Ez a termék megfelel a személyi védőfelszerelésekről szóló (EU) 2016/425 rendelet előírásainak.

ÁLTALÁNOS BIZTONSÁGI ÉS ALKALMAZÁSI TUDNIVALÓK

Ez a termék a magasból történő zuhanás elleni személyi védőfelszerelés részét képezi, egyetlen személy számára. Ez a használati útmutató fontos tudnivalókat tartalmaz a szakszerű és a gyakorlatnak megfelelő felhasználásról. Ezen tudnivalók megértése a termék használata előtt elengedhetetlen, és betartása a használat során kötelező. Ezeket a dokumentumokat a vizonteladónak a célszág nyelvén a használó rendelkezésére kell bocsátania, és a használat teljes ideje alatt a felszerelés mellett kell tartani. A használati útmutató elolvasása azonban önmagában nem pótolja a hegymászás, sziklamászás és magasban, ill. mélyben végzett munka során fennálló veszélyekkel kapcsolatos tapasztalatot, saját felelősséget és tudást, és nem mentesít a személyes kockázatvállalás alól.

A használat csak képzett és tapasztalt személyek számára, vagy képzett és tapasztalt személy által közvetlen útmutatás és felügyelet mellett megengedett.

A termék csak a magasból történő zuhanás elleni személyi védőfelszerelés CE-jelöléssel ellátott alkotórészeivel együtt használható.

A termék más alkotórészekkel történő kombinációja esetén fennáll a veszély, hogy a használat során egymást hátrányosan befolyásolják.

A felszerelés alkotórészeinek és a biztosítási pontoknak a kompatibilitása a használó vagy felügyelő személy felelőssége.

A rossz fizikai vagy pszichés egészségi állapot normál körülmények között és vészhelyzetben egyaránt biztonsági kockázatot jelent.

A hegymászás, sziklamászás és magasban, ill. mélyben végzett munka gyakran külső behatások miatti, előre nem látható kockázatokkal és veszélyekkel jár. A hibák és a figyelmen kívül hagyás súlyos balesetekhez, sérülésekhez, vagy akár halálhoz is vezethetnek.

A felszerelést – a gyártó által írásban ajánlott mód kivételével – tilos módosítani.

A felszerelés használatnak megfelelő állapotát és előírás szerű működését minden használat előtt és után ellenőrizni és biztosítani kell. A terméket azonnal le kell selejtezni, ha a használat biztonságával szemben kétely merül fel.

Visszaélés és/vagy hibás használat esetén a gyártó minden felelősséget kizár. A felelősséget és kockázatot minden esetben a használó, ill. a felelős személy viseli.

A termék alkalmazásához ajánljuk továbbá a helyi szabályozások figyelembe vételét.

A személyi védőfelszerelések kizárólag személyek biztosítására engedélyezettek.

A felszerelés használójának a használat előtt mentési tervet kell készítenie, amely biztosítja a személyi védőeszközbe zuhanó személy azonnali, biztonságos és hatékony mentését.

Figyelem! A jelen használati útmutató előírásainak be nem tartása súlyos sérülésekhez vagy akár halálhoz vezethet.

TERMÉKSPECIFIKUS INFORMÁCIÓK, AZ ÁBRÁK MAGYARÁZATA

Ez a termék (az EN 813 és EN 358 szerinti felhasználás) szerszámmal és felszereléssel együtt max. 150 kg tömegű használó számára engedélyezett. Az EN 358 és EN 813 szerinti termékek nem alkalmasak zuhanás felfogására, ezért nem használható olyan esetben, ha előreláthatólag fennáll a kockázata a hevederben történő függésnek, illetve az előre nem látható terhelésnek. A zuhanásbiztosító rendszer igényét mindig mérlegelni kell. A tartóhevederek rögzítőkötélét szorosan kell tartani, a biztosítási pontnak a csipő magasságában vagy afelett kell lennie. A hevederben történő mozdulatlan függés súlyos sérüléshez, akár halálhoz is vezethet (függés okozta trauma). A heveder túlterhelése vagy dinamikus igénybe vétele károsíthatja nemcsak a hevedert, hanem a használt kötelet vagy más alkatrészeket is.

Biztosítási pontok

A biztonság szempontjából meghatározó a biztosítóeszköz és a biztosítási pont, illetve az elvégzendő munka jellegének olyan módon történő meghatározása, hogy a szabadesés veszélye és a lehetséges zuhanási magasság lehetőleg minél kisebb legyen. Zuhanásbiztonsági rendszer alkalmazása előtt mindig ellenőrizni kell, hogy a használó által elegendő hely áll rendelkezésre (bármilyen felépítménnyel együtt). A nagy terhelések és az ingazuhanás elkerülése érdekében a biztosításként használt biztosítási pontnak lehetőleg függőlegesen kell lennie a biztosítandó személy felett. Az éles peremek, sorja és zűzódások veszélyesen csökkenthetik a szilárdságot. A személyi védőfelszerelés munkaterületén lévő szerkezetek éleit és sorjait szükség esetén megfelelő segédeszköz-

zökkel le kell takarni. A biztosítási pontnak és biztosítóeszköznek a várható legkedvezőtlenebb esetben fellepő terheléseknek kell ellenállnia. A biztosítási pontoknak akkor is fel kell tudni venniük legalább 12 kN erőhatást, ha (az EN 355 szerinti) energiaelnyelőket alkalmaznak. Lásd az EN 795 szabványt is. Az ANSI/ASSE Z359.4 szerinti biztosítási pontoknak legalább 3100 lbs (13,8 kN) erőhatásnak kell ellenállniuk, vagy 5-ös biztonsági tényezővel kell rendelkezniük (ha ezt szakismerettel rendelkező személy meghatározza és felügyeli); a két érték közül a kisebbik választható.

1 Méretábrázat

2 Az alkatrészek elnevezése

- A: Bekötőgyűrű az EN 813 és az ASTM F887 25.4 szerinti alkalmazáshoz
- B: Tartószemek, EN 358 és ASTM F887 25.4
- C: Biztosítószemek páronként az EN 813 és az ASTM F887 25.4 szerinti alkalmazáshoz
- D: Kötélbiztosító az EN 813 és az ASTM F887 25.4 szerinti alkalmazáshoz, megfelelő csatlakozóval együtt (7)
- E: SRT bekötőhurok az EN 813 és ASTM F887 25.4 szerint
- F: Szorítócsomó a kötélbiztosító hosszának beállításához
- G: Bekötés EDELRID Vector Y mellhevederhez
- H: Anyagtartó fülek
- I: Nyugtató szem, EN 358
- J: Állítómechanizmus az elülső lábheveder-csipőheveder összekötőhöz
- K: Anyagtartó karabinerek rögzítési lehetőségei
- L: Csatok a hátsó lábheveder-csipőheveder összekötőhöz

3 A különböző csatok kezelése

Rendszeresen ellenőrizze az összes záró- és beállítóelemet.

4 A heveder felhelyezése

Zárja és állítsa be a csipőhevedert, zárja és állítsa be a lábhevedert, állítsa be a hátsó lábheveder-csipőheveder összekötőt.

A heveder használata előtt biztonságos helyen függeszkedési próbát kell végezni, hogy ellenőrizni lehessen a

viselési kényelmet és a beállíthatóságot a rendelésszerű használat során.

5 Az elülső lábheveder-csipőheveder összekötő állítómechanizmusának kezelése

6 Az SRT biztosító helyes felszerelése bekötési pontként az EN 813, ASTM F887 25.4 szerint.

7 A heveder EDELRIID Vector mellhevederekkel kombinálva testhevederként is használható. Lásd a Vector használati útmutatóját.

8a: Az állítható egykötéses biztosítás helyes alkalmazása

8b: Példák az állítható egykötéses biztosítás helytelen alkalmazására

9 A kétkötéses biztosítás helyes alkalmazása

Kötéses biztosításhoz használandó kötelek adatai: EN 1891-A, Ø ≥ 10,5 mm, új és olvasztott végekkel. Figyelem: Minden véget dupla halász csomóval kell biztosítani. A csomók mögött legalább 12 cm kötélnek kell kilógnia. A csomókat és a kötélvégeket használat közben rendszeresen ellenőrizni kell.

10 A kétkötéses biztosítás helyes alkalmazása szorítócsomóval

A szorítócsomóhoz az EN 564 szerinti, 6 mm átmérőjű segédkötelet kell használni.

Figyelem: Minden véget dupla halász csomóval kell biztosítani. A csomók mögött legalább 12 cm kötélnek kell kilógnia. A csomókat és a kötélvégeket használat közben rendszeresen ellenőrizni kell.

A 8., 9. és 10. pontoz

Kötéses biztosításhoz használandó kötelek adatai: EN 1891-A, Ø ≥ 10,5 mm, új és olvasztott végekkel. Figyelem: Minden véget dupla halász csomóval kell biztosítani. A csomók mögött legalább 12 cm kötélnek kell kilógnia. A csomókat és a kötélvégeket használat közben rendszeresen ellenőrizni kell.

11 A kötélbiztosítók csatlakozóinak felszerelése

A kötélbiztosítón csak EN 362, PPE-R/11.114 vagy PPE-R/11.135 szabvány szerinti, ≥ 0,5 mm élűsugarral rendelkező fém csatlakozók használhatók. A biztosítószemeket mindig párban, kötélbiztosítóhoz vagy megfelelő rögzítőkötélhez (EN 354) csatlakoztatva kell használni.

12 A beépített gumiszinór használata a kötélben való felmászáshoz

13 Minden használat előtt az összes alkatrészt ellenőrizni kell az esetleges sérülések szempontjából. A kötélbiztosító vagy az elülső lábheveder-csipőheveder összekötő érintettsége esetén ezek kicserélhetők. Egyéb esetben a terméket le kell selejtezni.

KARBANTARTÁS, TÁROLÁS ÉS SZÁLLÍTÁS

14 Helyes tárolás és szállítás

A szállítás és tárolás során a védelem érdekében megfelelő tárolót kell használni. Víz, UV-sugárzás, mechanikai igénybevétel, vegyi anyagok és szennyeződések ellen védve kell tárolni.

15 Karbantartás

Szükség esetén használhatók a kereskedelmi forgalomban kapható, alkoholalapú (pl. izopropanol) fertőtlenítőszer. A fémrészek csuklóit rendszeresen és tisztítás után savmentes olajjal vagy teflon-/szilikonbázisú kenőanyaggal meg kell kenni.

ÉLETTARTAM ÉS CSERE

16a Maximális élettartam évben. A maximális élettartam a gyártás dátumától a leselejtezés időpontjáig eltelt időnek felel meg. A szintetikus szálakból (poliamid, poliészter, dyneema®, aramid, vectran®) készült termékek használat nélkül is bizonyos öregedésnek vannak kitéve; a termék élettartama elsősorban az ultraibolya sugárzás erősségétől, valamint az időjárási körülményektől függ. Az aramid-szál csekély ellenálló képességgel rendelkezik az UV-sugárzással szemben, ezért tartósan ne tegye ki napsugárzásnak.

A nagy szilárdságú polietilén szálak alacsonyabb olvadásponttal rendelkeznek (140 °C), mint más szintetikus szálak, sűrűldási együtthatójuk pedig jelentősen kisebb,

ezért az ebből készült textiltermékek a felhasználás során nehezen irányíthatóvá válhatnak.

16b Maximális használati időtartam évben szakszerű használat mellett, észlelhető kopás nélkül és optimális tárolási körülmények esetén. A használati időtartam az első használat dátumától a leselejtezés időpontjáig eltelt időnek felel meg. A használati időtartam letelte után, ill. legkésőbb a maximális élettartam lejártakor a terméket le kell selejtezni.

A gyakori használat és az extrém nagy terhelés az élettartamot jelentősen lerövidítheti. Ezért használat előtt ellenőrizze a terméket, hogy nincsenek-e sérülések rajta, és hogy megfelelően működik-e. Ha az alábbi körülmények bármelyike fennáll, azonnal selejtezze le, és adja át hozzáértő személynek vagy a gyártónak átvizsgálás és/vagy javítás céljából (az alábbi felsorolás nem teljes körű):

- ha kétség merül fel a biztonságos használhatóságával kapcsolatban;
- ha éles szélek károsítják a kötelet, vagy a használat miattuk sérülést szenvedhet;
- ha a sérülés külső jelei láthatók (pl. repedés, rugalmas deformáció);
- ha az anyag vegyi anyagokkal érintkezett;
- ha a hevederszalagok szélei sérülnek, vagy fonalak húzódnak ki a heveder anyagából;
- ha a varratokon szemmel látható sérülések vannak, vagy ha a varratok láthatóan kopottak;
- ha a fém alkatrészek éles peremeken támaszkodtak;
- ha a fém alkatrészek erős kopás látható, pl. anyaglemunkálódás miatt;
- ha a zárat már nem lehet bezárni;
- ha a zuhanásból eredő nagy terhelésnek volt kitéve.

FELÜLVIZSGÁLAT ÉS DOKUMENTÁCIÓ

16c Szakipari használat esetén a terméket rendszeresen, legalább évente egyszer ellenőriznie kell a gyártónak, egy szakértőnek vagy egy engedéllyel rendelkező vizsgálóállomásnak, és ha szükséges, karbantartást kell végezni vagy le kell selejtezni. Ennek során a termékjelölést is ellenőrizni kell. Az ellenőrzéseket és a karbantartásokat minden egyes termékénél külön

kell dokumentálni. Ennek a következő információkat kell tartalmaznia: termékjelölés és -név, a gyártó neve és elérhetőségi adatai, egyértelmű azonosító, gyártási idő, vásárlás dátuma, az első használat dátuma, a következő tervezett ellenőrzés dátuma, az ellenőrzés eredménye és a felelős szakértő aláírása. Megfelelő mintát a következő címen talál: edelrid.com.

17 Használati hőmérséklet száraz állapotban. A hőség, a hideg, a pára, a jegesedés, és olaj és a por csökkentheti a működőképességet.

18 Elérhetőségi adatok: Bármilyen kérdés esetén forduljon hozzánk bízalommal. Az elérhetőségek a hátoldalon találhatók. A használati útmutatók módosulhatnak. Az aktuális verziót bármikor megtalálhatja az edelrid.com webhelyen.

19 A termék EU-típusvizsgálati tanúsítványának kiállításáért felelős, bejegyzett vizsgálóállomás.

20 A személyi védőfelszerelés gyártását felügyelő vizsgálóállomás.

ANYAG: Poliamid, poliészter, alumínium, acél.

JELÖLÉSEK A TERMÉKEN

Gyártó: EDELRIID

Gyártó címe

Modell: TreeRex II

Termékmegnevezés: Beülőheveder az EN 813:2024 szerint, tartóheveder az EN 358:2018, ASTM F887-20 szerint: 25.4.1/25.4.2.

Gyártási szám: GV XXX XXXX

YY YY MM Gyártás éve és hónapja

 a figyelmeztető jelzéseket és az utasításokat figyelembe kell venni és el kell olvasni

A beállítóelemek helyes kezelését bemutató ábra

A csipő és lábheveder mérettartományának adatai

„R” Visszatartó szem az EN 358 szerint

„only use for TreeRex ...”: csak TreeRex-szel használható „xx kg max.”: maximális terhelés a felfüggesztési ponton

 0123: a személyi védőfelszerelés gyártását felügyelő vizsgálóállomás

МЕГФЕЛЕЛЪСЪГИ NYILATKOZAT

Az EDELRID GmbH & Co. KG ezúton kijelenti, hogy ez a termék megfelel a 2016/425 számú EU-rendelet alapvető követelményeinek és vonatkozó előírásainak. Az eredeti megfelelőségi nyilatkozat elérhető a következő internetes hivatkozáson: edelrid.com/...

Termékeink a legnagyobb gondossággal készülnek. Amennyiben ennek ellenére jogos kifogások merülnének fel, kérjük, adja meg a gyártási számot.

A műszaki változtatások joga fenntartva.

BG

Колан за позициониране на работното място и за задържане съгласно EN 358; Работна седалка съгласно EN 813; Колан за работа по дървета съгласно ASTM F887, раздел 25.4, колан за работа по дървета съгласно ANSI Z133

Този продукт съответства на Европейския регламент за ЛПС (ЕС) 2016/425.

ОБЩИ УКАЗАНИЯ ЗА БЕЗОПАСНОСТ И ПРИЛОЖЕНИЕ

Този продукт е част от лично предпазно средство (ЛПС) за защита срещу падане от височина и трябва да бъде предоставен на един човек. Това ръководство за употреба съдържа важни указания за правилното и съобразено с практиката приложение.

Преди използването на продукта трябва да се разбере съдържанието на тези указания и те трябва да бъдат спазвани по време на използването.

Тези документи трябва да се предоставят от продавача на потребителя на езика на страната по предназначение и трябва да се пазят заедно с оборудването през цялата продължителност на използване.

Въпреки това само прочитането на ръководството за употреба никога не може да замени опита, собственото отговорност и познанията за възникващите при алпинизма, катеренето и дейностите на височина и под земята опасности и не освобождава от лична отговорност за рисковете.

Използването е разрешено само на обучени и опитни лица или при непосредствен инструктаж и под надзора на обучени и опитни лица. Продуктът може да се използва само в комбинация със съставни части от лични предпазни средства срещу падане от височина със CE маркировка.

При комбиниране на този продукт с други съставни части е налице опасност от взаимно нарушаване на сигурността при употреба.

За съвместимостта на съставните части от оборудването и точките на закрепване отговорност носи ползващото или надзираващото лице.

Лошото физическо или психическо здравословно състояние може да представлява риск за безопасността при нормални обстоятелства и при аварийен случай.

С алпинизма, катеренето и дейностите на височина и под земята често пъти са свързани не-

различими рискове и опасности, които се дължат на външни влияния. Грешките и невниманието могат да доведат до тежки злополуки, наранявания или дори до смърт.

Оборудването не бива да се променя по никакъв начин, който не е писмено препоръчан от производителя.

Годното за употреба състояние и безупречното функциониране на оборудването трябва да се проверяват и гарантират преди и след всяко използване. Продуктът трябва незабавно да се бракува, ако е налице съмнение по отношение на безопасната му употреба.

Производителят отказва да поеме каквато и да е отговорност в случай на злоупотреба и/или погрешно използване. При всички случаи отговорността и рискът са изцяло за сметка на потребителите, съотв. отговорните лица.

Препоръчва се допълнително да се спазват националните правила за приложението на продукта.

ЛПС продуктите са одобрени само за осигуряване на хора.

Преди използване на оборудването потребителите трябва да дефинират концепцията за спасяване, която да гарантира, че дадено лице, което падне в ЛПС, може незабавно, безопасно и ефективно да бъде спасено.

Внимание: Неспазването на това ръководство за употреба може да доведе до тежки наранявания или дори до смърт.

СПЕЦИФИЧНА ЗА ПРОДУКТА ИНФОРМАЦИЯ, ОБЯСНЕНИЕ НА ФИГУРИТЕ

Този продукт (приложение съгласно EN 813 и EN 358) е разрешен за потребители с тегло до 150 kg, включително инструментите и оборудването. Продуктите съгласно EN 358 и EN 813 не са подходящи за улавяне при падания и затова не бива да се използват, ако е налице предвидим риск от увисване в колана или от излагане на неочаквано натоварване. Винаги трябва да се обмисли евентуалната нужда за предпазна система. Съединителят за предпазни колани трябва да е обтегнат, точката на закреп-

ване трябва да е над или на височината на бедрата.

Неподвижното висене на колана може да доведе до тежки наранявания и дори до смърт (травма при висене). Претоварването или динамичното натоварване на колана могат да повредят не само колана, но и използваното въже или други части.

Точки на закрепване

От решаващо значение за безопасността е позицията за закачното средство или точката на закрепване и видът подлежаща на изпълнение работа да се определят така, че опасността от свободно падане и възможната височина на падане по възможност да бъдат сведени до минимум. Преди да се използва спирална система, трябва да се уверите, че под потребителите има достатъчно пространство (включително всякакви постройки). За да се избегне голямо натоварване и люлеене при падане, точката на закрепване за осигуряването трябва винаги да е разположена възможна най-вертикално над осигуряваното лице. Острите ръбове, краищата и прищипванията могат опасно да намалат якостта. Където е необходимо, ръбовете и краищата на структурите в работната зона на ЛПС трябва да се покрият с подходящи помощни средства. Точката на закрепване и закачното средство трябва да могат да издържат на очакваните натоварвания в най-неблагоприятния случай. Дори когато се използват поглъщатели на енергия (съгласно EN 355), точките на закрепване трябва да могат да поемат сила от най-малко 12 kN. Виж също EN 795. Точките на закрепване съгласно ANSI/ASSE Z359.4 трябва да поемат най-малко 3100 lbs (13,8 kN) или да съответстват на коефициент на безопасност от 5, (ако същите се дефинират и контролират от експерт); може да се избере по-малката от двете стойности.

1 Таблица с размери

2 Наименование на частите

- A: Пръстен за завързване за приложението съгласно EN 813 и ASTM F887, 25.4
B: Халки EN 358 и ASTM F887 25.4
C: Огнати халки по двойки съгласно за приложението съгласно EN 813 и ASTM F887, 25.4
D: Въжен мост за приложението съгласно EN 813 и ASTM F887, 25.4, вкл. подходящ свързващ елемент (7)
E: Халка за завързване SRT съгласно EN 813 и ASTM F887 25.4
F: Протриващ възел за регулирането на дължината на въжения мост
G: Свързване за гръден колан EDELRIID Vector Y
H: Инвентарници
I: Задържаща халка EN 358
J: Регулиращ механизъм за предната връзка между примката за краката и бедрения колан
K: Възможности за закрепване за карабинери за материал
L: Катарамии за задната връзка между примката за краката и бедрения колан

3 Боравене с катарамите

Редовно проверявайте всички заключващи и регулиращи елементи.

4 Поставяне на колана

Закопчайте и регулирайте бедрения колан, закопчайте и регулирайте примките за краката, регулирайте задната връзка между примката за краката и бедрения колан.

Преди използване на колана трябва да се извърши пробно висене на безопасно място, за да се провери комфорта при носене и възможността за регулиране по време на предвиденото използване.

5 Боравене с регулираща механизъм за предната връзка между примката за краката и бедрения колан

6 Правилна инсталация на моста SRT като точка на свързване съгласно EN 813, ASTM F887 25.4.

7 Коланът може да се използва и в комбинация с гръдни колани EDELRIID Vector като предпазен колан срещу падане. В тази връзка виж ръководството за употреба на Vector.

8a: Правилна инсталация на регулиращия се единичен въжен мост

8b: Примери за неправилна инсталация на регулиращия се единичен въжен мост

9 Правилна инсталация на двойния въжен мост

Подлежащи на използване въжета за въжени мостове: EN 1891-A, $\varnothing \geq 10,5$ mm, неупотребявани и със стопени краища.

Внимание: Всички краища трябва да се осигурят чрез двоен английски възел. Зад възела трябва да виси минимум 12 cm въже. По време на употребата възлите и краищата на въжето трябва редовно да се проверяват.

10 Правилна инсталация на двойния въжен мост с протриващ възел

За протриващия възел трябва да се използва спомагателен шнур съгласно EN 564 с диаметър от 6 mm

Внимание: Всички краища трябва да се осигурят чрез двоен английски възел. Зад възела трябва да виси минимум 12 cm въже. По време на употребата възлите и краищата на въжето трябва редовно да се проверяват.

Към 8, 9 и 10

Подлежащи на използване въжета за въжени мостове: EN 1891-A, $\varnothing \geq 10,5$ mm, неупотребявани и със стопени краища.

Внимание: Всички краища трябва да се осигурят чрез двоен английски възел. Зад възела трябва да виси минимум 12 cm въже. По време на употребата възлите и краищата на въжето трябва редовно да се проверяват.

11 Инсталация на свързващи елементи за въжените мостове

Във въжения мост могат да се използват само метални свързващи елементи съгласно EN 362, PPE-R/11.114 или PPE-R/11.135 с радиус на ръба $\geq 0,5$ mm.

Огнатите халки трябва винаги да се използват по двойки, чрез свързване с въжен мост или подходящ съединител (EN 354).

12 Използване на вградения ластик за качването по въжето

13 Всички съставни части трябва да се проверяват за евентуални повреди преди всяко използване. Ако са засегнати сменяеми части като въженият мост или предната връзка между примката за краката и бедрения колан, същите могат да се сменят. В противен случай продуктът трябва да се бракува.

ПОДДЪРЖАНЕ В ИЗПРАВНОСТ, СЪХРАНЕНИЕ И ТРАНСПОРТИРАНЕ

14 **Правилно съхранение и транспортиране**
За защита при транспортиране и съхранение трябва да се използва контейнер за транспортиране, съответно съхранение. Съхранявайте на място, защитено от вода, ултравиолетово лъчение, механично натоварване, химикали и мръсотия.

15 Поддържане в изправност

Наличните в търговската мрежа дезинфектанти на алкохолна основа (напр. изопропанол) могат да се използват при нужда. Шарнирите на металните елементи трябва редовно и след почистване да се смазват с несъдържащо киселина масло или средство на тефлонова или силиконова основа.

СРОК НА ЕКСПЛОАТАЦИЯ И СМЯНА

16a **Максимален срок на експлоатация в години.** Максималният срок на експлоатация съответства на времето от датата на производство до извеждането от експлоатация. Продуктите от

химически влакна (полиамид, полиестер, Dyneema®, арамид, Vectran®), дори и без да се използват, подлежат на известно стареене; срокът им на експлоатация зависи най-вече от силата на ултравиолетовото лъчение и от останалите климатични въздействия, на които са изложени. Арамидните влакна имат ниска устойчивост на ултравиолетови лъчи и затова не бива да се излагат продължително на слънце.

Високоякостните полиетиленови влакна имат по-ниска температура на толене (140°C) от другите синтетични влакна и много по-нисък коефициент на триене, което при определени обстоятелства затруднява контрола върху подобни текстилни продукти при употреба.

16b **Максимална продължителност на използване в години** при правилно използване без видимо износване и оптимални условия на съхранение. Продължителността на използване съответства на времето от първото използване до извеждането от експлоатация. След изтичане на продължителността на използване, съответно най-късно след изтичане на максималния срок на експлоатация, продуктът трябва да се бракува.

Честата употреба или изключително високото натоварване могат значително да съкратят срока на експлоатация.

Затова преди употреба проверете продукта за евентуални повреди и за правилно функциониране. Ако е налице някоя от следните точки, веднага бракувайте продукта и го предайте на експерт или на производителя за инспекция и/или ремонт (списъкът не претендира за изчерпателност):

- при съмнения по отношение на безопасната му употреба;
- ако остри ръбове биха могли да повредят въжето или да наранят потребителите;
- ако са налице външни признаци за повреда (напр. пукнатини, пластична деформация);
- ако материалът е корозирал в значителна степен или е влязъл в контакт с химикали;

- при повреда на ръбовете или ако от материална на лентата стърчат влакна;
- ако по шевовете има видими повреди или протривания;
- ако металните части са се опирали до остри ръбове;
- ако по металните части са налице силни протривания, напр. поради износване на материална;
- ако ключалката вече не може да се затвори;
- ако е възникнало силно натоварване при падане.

ПРОВЕРКА И ДОКУМЕНТАЦИЯ

16c При професионално използване продуктът трябва редовно, най-малко веднъж годишно, да се проверява от производителя, от експерт или от сертифицирана тестова лаборатория; ако е необходимо, след това трябва да се извърши техническо обслужване или същият да се бракува. При това трябва да се провери и четливостта на продуктово обозначение. Проверките и работите по техническото обслужване трябва да се документират поотделно за всеки продукт. Трябва да се запише следната информация: продуктово обозначение и наименование на продукта, име на производителя и данни за контакт, еднозначна идентификация, дата на производство, дата на покупка, дата на първото използване, дата на следващата планирана проверка, резултат от проверката и подпис на отговорния експерт. Подходящ образец ще намерите на www.edelrid.com.

17 Температура на използване в сухо състояние. Горещината, студът, влагата, замръзването, маслото и прахта могат да влошат функционирането.

18 Данни за контакт: При въпроси се обърнете към нас. Данните за контакт ще намерите от обратната страна.

Ръководствата за употреба могат да се променят. На www.edelrid.com винаги ще намерите актуалната версия.

19 Нотифициран орган, компетентен за изготвянето на сертификата за типово изпитване на ЕС за продукта.

20 Контролиращ орган за производството на ЛПС.

МАТЕРИАЛ: Полиамид, полиестер, алуминий, стомана.

ОБОЗНАЧЕНИЯ ВЪРХУ ПРОДУКТА

Производител: EDELRID
 Адрес на производителя
 Модел: TreeRex II
 Наименование на продукта: Работна седалка съгласно EN 813:2024, предпазен колан съгласно EN 358:2018, ASTM F887-20:25.4.1/25.4.2,
 Номер на партида: GV XXX XXXX
 GGGG MM Година и месец на производство
 Предупредителните указания и ръководствата трябва да се прочетат и да се спазват
 Фигура за правилното боравене с елементите за настройка
 Данни за размерите на примките за бедрата и краката
 Задържаща халка „R“ съгласно EN 358 „only use for TreeRex ...“: да се използва само с TreeRex
 „xx kg max.“: максимално натоварване в точката на закачване
 C 0123: контролиращ орган за производството на ЛПС

ДЕКЛАРАЦИЯ ЗА СЪОТВЕТСТВИЕ

С настоящото фирма EDELRID GmbH & Co. KG декларира, че този продукт съответства на основните изисквания и на релевантните разпоредби на Регламента на ЕС 2016/425. Оригиналната декларация за съответствие може да

се изтегли на следния интернет линк: [edelrid.com/...](http://edelrid.com/)

Нашите продукти се произвеждат с максимална грижливост. Ако въпреки всичко е налице повод за правомерна reclamaция, молим да посочите номера на партидата.

Запазва се правото на технически промени.

GR

Μποντριέ ρύθμισης θέσης εργασίας και συγκράτησης κατά EN 358 - μποντριέ κάτω κατά EN 813 - μποντριέ δενδροκομίας κατά ASTM F887, ενότητα 25.4, μποντριέ δενδροκομίας κατά ANSI Z133

Το προϊόν αυτό πληροί τις απαιτήσεις του Κανονισμού για τα ΜΑΠ (ΕΕ) 2016/425.

ΓΕΝΙΚΕΣ ΥΠΟΔΕΙΞΕΙΣ ΑΣΦΑΛΕΙΑΣ ΚΑΙ ΧΡΗΣΗΣ

Το προϊόν αυτό αποτελεί μέσο ατομικής προστασίας (ΜΑΠ) για την προστασία έναντι πτώσης από ύψος και είναι κατάλληλο για ένα μόνο άτομο. Αυτές οι οδηγίες χρήσης περιέχουν σημαντικές υποδείξεις για τη σωστή και πρακτική εφαρμογή. Το περιεχόμενο αυτών των υποδείξεων πρέπει να έχει γίνει κατανοητό πριν από τη χρήση, και πρέπει να τηρούνται κατά τη διάρκεια της χρήσης. Τα έγγραφα αυτά πρέπει να διατίθενται στον χρήστη από τον μεταπωλητή στη γλώσσα της χώρας προορισμού και πρέπει να φυλάσσονται καθ' όλη τη διάρκεια χρήσης μαζί με τον εξοπλισμό. Ωστόσο, η ανάγνωση του χειριδίου χρήσης σε καμία περίπτωση δεν μπορεί να αντικαταστήσει την εμπειρία, την ατομική ευθύνη και τη γνώση σχετικά με τους κινδύνους που σχετίζονται με την ορειβασία, την αναρρίχηση και την εργασία σε ύψος ή σε βάθος, και δεν απαλλάσσει από τον ατομικά αναλαμβανόμενο κίνδυνο.

Η χρήση επιτρέπεται μόνο σε καθαρισμένα και έμπειρα άτομα ή με την άμεση καθοδήγηση και εποπτεία τέτοιων ατόμων.

Το προϊόν επιτρέπεται να χρησιμοποιείται μόνο σε συνδυασμό με στοιχεία ατομικού εξοπλισμού προστασίας από πτώση που φέρουν σήμανση CE.

Σε περίπτωση συνδυασμού αυτού του προϊόντος με άλλα στοιχεία, υφίσταται κατά τη χρήση κίνδυνος αμοιβαίων αρνητικών επιπτώσεων.

Για τη συμβατότητα των στοιχείων εξοπλισμού και των σημείων ανάρτησης, υπεύθυνος είναι ο χρήστης ή ο επιβλέπων.

Η κακή φυσική ή ψυχολογική κατάσταση ενδέχεται, υπό συνθήκες και σε περίπτωση ανάγκης, να ενέχει κίνδυνο για την ασφάλεια.

Η ορειβασία, η αναρρίχηση και η εργασία σε ύψος και βάθος συνδέονται συχνά με μη αντιληπτούς κινδύνους λόγω εξωτερικών επιδράσεων. Τα λάθη και οι απροσεχείς ενδέχεται να οδηγήσουν σε σοβαρά ατυχήματα, τραυματισμούς ή ακόμη και θάνατο.

Ο εξοπλισμός δεν επιτρέπεται να τροποποιείται με κανέναν τρόπο που δεν συνιστάται γραπτώς από τον κατασκευαστή.

Η ετοιμότητα για χρήση και η σωστή λειτουργία του εξοπλισμού πρέπει να ελέγχονται και να διασφαλίζονται πριν και μετά από κάθε χρήση. Το προϊόν πρέπει να αποσύρεται αμέσως αν υπάρχει αμφιβολία για την ασφάλεια χρήσης του.

Σε περίπτωση κατάχρησης ή/και εσφαλμένης χρήσης, ο κατασκευαστής δεν φέρει καμία ευθύνη. Η ευθύνη και ο κίνδυνος βαρύνουν σε κάθε περίπτωση τους χρήστες ή/και τους υπευθύνους.

Συνιστάται να τηρούνται επιπλέον και οι εθνικοί κανόνες για τη χρήση του προϊόντος.

Τα προϊόντα ΜΑΠ έχουν εγκριθεί αποκλειστικά για την ασφάλιση ατόμων.

Πριν από τη χρήση του εξοπλισμού, ο χρήστης πρέπει να ορίσει ένα σχέδιο διάσωσης, το οποίο διασφαλίζει ότι ένα άτομο που πέφτει ενώ χρησιμοποιεί το ΜΑΠ μπορεί να διασωθεί άμεσα, με ασφάλεια και αποτελεσματικά.

Προσοχή: Σε περίπτωση μη τήρησης των οδηγιών χρήσης, ενδέχεται να προκληθούν σοβαροί τραυματισμοί ή ακόμη και θάνατος.

ΕΙΔΙΚΕΣ ΠΛΗΡΟΦΟΡΙΕΣ ΓΙΑ ΤΟ ΠΡΟΪΟΝ, ΕΠΕΞΗΓΗΣΗ ΕΙΚΟΝΩΝ

Το προϊόν αυτό (χρήση κατά EN 813 και EN 358) είναι εγκεκριμένο για χρήστες με βάρος έως 150 kg μαζί με τα εργαλεία και τον εξοπλισμό τους. Τα προϊόντα κατά EN 358 και EN 813 δεν είναι κατάλληλα για την ανύψωση πτώσεων, και συνεπώς θα πρέπει να αποσύρονται από τη χρήση, όταν υφίσταται προβλέψιμος κίνδυνος να μείνει ο χρήστης κρεμασμένος από το μποντριέ ή να υποβληθεί το μποντριέ σε ακούσια επιβάρυνση. Θα πρέπει πάντα να εξετάζεται η πιθανή αναγκαιότητα ενός συστήματος συγκράτησης. Το μέσο σύνδεσης για ζώνες στερέωσης θα πρέπει να διατηρείται τεντωμένο, ενώ το σημείο ανάρτησης θα πρέπει να βρίσκεται στο ύψος των γοφών ή πιο πάνω.

Η αιώρηση στη ζώνη σε στατική θέση μπορεί να προκαλέσει σοβαρούς τραυματισμούς έως και θάνατο (τραύμα ανάρτησης). Υπερφόρτωση ή δυναμική καταπόνηση του μποντριέ μπορεί να προκαλέσει ζημιά όχι μόνο στο μποντριέ, αλλά και στο χρησιμοποιούμενο σχοινί ή άλλα μέρη.

Σημεία ανάρτησης

Στο πλαίσιο της ασφάλειας είναι σημαντικό να ορίζεται η θέση του εξαρτήματος αρτάνης ή του σημείου ανάρτησης και το είδος της προς εκτέλεση εργασίας, έτσι ώστε ο κίνδυνος ελεύθερης πτώσης και το

ύψος πτώσης να ελαχιστοποιούνται όσο το δυνατόν περισσότερο. Πριν από τη χρήση ενός συστήματος ανακοπής πτώσης, πρέπει να έχει διασφαλιστεί ότι κάτω από τον χρήστη υπάρχει επαρκής διαθέσιμος χώρος (συνυπολογίζονται και τυχόν κατασκευές). Προκειμένου να αποφευχθεί το υψηλό φορτίο και οι πτώσεις με ταλάνωση, πρέπει για λόγους ασφαλείας, το σημείο ανάρτησης να βρίσκεται όσο το δυνατόν κατακόρυφα πάνω από το ασφαλισμένο άτομο. Οι αιχμηρές άκρες, οι προεξοχές και οι παραμορφώσεις μπορούν να περιορίσουν την αντοχή σε επικίνδυνο βαθμό. Οι άκρες και οι προεξοχές δομών της περιοχής χρήσης των ΜΑΠ πρέπει, όπου απαιτείται, να καλύπτονται με τα κατάλληλα βοηθητικά μέσα. Το σημείο ανάρτησης και τα εξαρτήματα αρτάνης πρέπει να αντέχουν στις καταπονήσεις που αναμένονται στη δυσμενέστερη πιθανή περίπτωση. Ακόμη και σε περίπτωση χρήσης αποσβεστήρων πτώσης (κατά EN 355), τα σημεία ανάρτησης πρέπει να μπορούν να ανταποκρίνονται σε δύναμη τουλάχιστον 12 kN. Βλ. και EN 795. Τα σημεία ανάρτησης κατά ANSI/ASSE Z359.4 πρέπει να αντέχουν σε βάρος τουλάχιστον 3100 lbs (13,8 kN) ή να εφαρμόζονται σε αυτά συντελεστής ασφάλειας 5, (όταν καθαρίζονται και επιτηρούνται από αρμόδιο άτομο). Μπορεί να επιλεγεί η χαμηλότερη από αυτές τις δύο τιμές.

1 Πίνακας μεγεθών

2 Ονομασίες εξαρτημάτων

A: Κρίκος πρόσδεσης για την εφαρμογή κατά EN 813 και ASTM F887, 25.4

B: Δακτύλιοι στερέωσης EN 358 και ASTM F887 25.4

C: Κρίκοι γέφυρας σε ζεύγη για την εφαρμογή κατά EN 813 και ASTM F887, 25.4

D: Σχοινογέφυρα για την εφαρμογή κατά EN 813 και ASTM F887, 25.4, μαζί με το κατάλληλο συνδετικό στοιχείο (7)

E: Θηλιές πρόσδεσης SRT κατά EN 813 και ASTM F887 25.4

F: Κόμπος σύσφιξης για ρύθμιση μήκους της σχοινογέφυρας

G: Σύνδεση για μποντριέ θώρακα EDELRID Vector Y

H: Θηλιές ανάρτησης εξοπλισμού

I: Δακτύλιοι συγκράτησης EN 358

J: Μηχανισμός σύνδεσης για τη μπροστινή σύνδεση θηλιών μηρών - ζώνης γοφών

K: Δυνατότητες στερέωσης караμπίνερ για υλικά

L: Πόρτες για πίσω σύνδεση θηλιών μηρών - ζώνης γοφών

3 Χειρισμός των πορτών

Ελέγχετε τακτικά όλα τα κλείστρα και τα στοιχεία ρύθμισης.

4 Εφαρμογή του μποντριέ

Κλείστε και προσαρμόστε τη ζώνη γοφών, κλείστε και προσαρμόστε τις θηλιές μηρών, προσαρμόστε την πίσω σύνδεση θηλιών μηρών - ζώνης γοφών. Πριν από τη χρήση του μποντριέ θα πρέπει να διεξαχθεί μια δοκιμή ανάρτησης σε ασφαλείς σημεία, για να ελεγχθεί η άνεση και η δυνατότητα ρύθμισης κατά την προβλεπόμενη χρήση.

5 Χειρισμός μηχανισμού σύνδεσης για τη μπροστινή σύνδεση θηλιών μηρών - ζώνης γοφών

6 Σωστή τοποθέτηση της γέφυρας SRT ως σημείο πρόσδεσης κατά EN 813, ASTM F887 25.4.

7 Το μποντριέ μπορεί σε συνδυασμό με τα μποντριέ θώρακα EDELRID Vector να χρησιμοποιηθεί και ως ζώνη ανύψωσης πτώσης. Ανατρέξτε στις σχετικές οδηγίες χρήσης Vector.

8a: Σωστή τοποθέτηση της ρυθμιζόμενης μεμονωμένης σχοινογέφυρας.

8b: Παραδείγματα εσφαλμένων τοποθετήσεων της ρυθμιζόμενης μεμονωμένης σχοινογέφυρας

9 Ορθή τοποθέτηση της διπλής σχοινογέφυρας

Χρησιμοποιούμενοι τύποι σχοινίων για σχοινογέφυρες: EN 1891-A, Ø ≥ 10,5 mm, σε άφογη κατάσταση και με συγχωνευμένα άκρα.

Προσοχή: Όλα τα άκρα πρέπει να ασφαρίζονται με διπλό φαρόκομπο. Πίσω από τον κόμπο θα πρέπει να περισσέει σχοινί μήκους τουλάχιστον 12 cm. Οι κόμποι και τα άκρα του σχοινίου θα πρέπει να ελέγχονται τακτικά κατά τη χρήση.

10 Σωστή τοποθέτηση της διπλής σχοινογέφυρας με κόμπο σύσφιξης

Για τον κόμπο σύσφιξης θα πρέπει να χρησιμοποιηθεί βοηθητικό σχοινί κατά EN 564 με διάμετρο 6 mm.

Προσοχή: Όλα τα άκρα πρέπει να ασφαρίζονται με διπλό φαρόκομπο. Πίσω από τον κόμπο θα πρέπει να περισσέει σχοινί μήκους τουλάχιστον 12 cm. Οι κόμποι και τα άκρα του σχοινίου θα πρέπει να ελέγχονται τακτικά κατά τη χρήση.

Για τα 8, 9 και 10

Χρησιμοποιούμενοι τύποι σχοινίων για σχοινογέφυρες: EN 1891-A, Ø ≥ 10,5 mm, σε άφογη κατάσταση και με συγχωνευμένα άκρα.

Προσοχή: Όλα τα άκρα πρέπει να ασφαρίζονται με διπλό φαρόκομπο. Πίσω από τον κόμπο θα πρέπει να περισσέει σχοινί μήκους τουλάχιστον 12 cm. Οι κόμποι και τα άκρα του σχοινίου θα πρέπει να ελέγχονται τακτικά κατά τη χρήση.

11 Τοποθέτηση συνδετικών στοιχείων για τις σχοινογέφυρες

Στη σχοινογέφυρα επιτρέπεται να χρησιμοποιούνται αποκλειστικά μεταλλικά συνδετικά στοιχεία κατά EN 362, PPE-R/11.114 ή PPE-R/11.135 με ακτίνα ακμής ≥ 0,5mm.

Οι κρίκοι γέφυρας πρέπει να χρησιμοποιούνται πάντα κατά ζεύγη, σε σύνδεση με μια σχοινογέφυρα ή ένα κατάλληλο μέσο σύνδεσης (EN 354).

12 Χρήση του ενσωματωμένου ιμάντα καουτσούκ για την ανάβαση με το σχοινί

13 Όλα τα εξαρτήματα πρέπει να ελέγχονται για τυχόν ζημιές πριν από κάθε χρήση. Αν κάποια αντικαταστάσιμα εξαρτήματα όπως η σχοινογέφυρα ή η μπροστινή σύνδεση θηλιών μηρών - ζώνης γοφών έχουν υποστεί ζημιές, μπορούν

να αντικατασταθούν. Σε διαφορετική περίπτωση, το προϊόν θα πρέπει να απορρίπτεται.

ΑΠΟΘΗΚΕΥΣΗ ΚΑΙ ΜΕΤΑΦΟΡΑ

14 Ορθή αποθήκευση και μεταφορά

Για την προστασία κατά τη μεταφορά και την αποθήκευση θα πρέπει να χρησιμοποιείται ένας περιέκτης μεταφοράς ή/και αποθήκευσης. Να φυλάσσεται σε μέρος προστατευμένο από νερό, υπερϊώδη ακτινοβολία, μηχανικές καταπονήσεις, χημικές ουσίες και ρύπους.

15 Συντήρηση

Αν χρειάζεται, μπορούν να χρησιμοποιηθούν απολυμαντικά με βάση το αλκοόλ (π.χ. ισοπροπανόλη). Οι αρθρώσεις των μεταλλικών εξαρτημάτων θα πρέπει να λιπαίνονται τακτικά και μετά τον καθαρισμό με λάδι χωρίς οξεία ή με κάποιο μέσο με βάση το PTFE ή τη σιλικόνη.

ΔΙΑΡΚΕΙΑ ΖΩΗΣ ΚΑΙ ΑΝΤΙΚΑΤΑΣΤΑΣΗ

16α Μέγιστη διάρκεια ζωής σε έτη

Η μέγιστη διάρκεια ζωής αντιστοιχεί στον χρόνο από την ημερομηνία κατασκευής έως την απόσυρση. Τα προϊόντα που είναι κατασκευασμένα από χημικές ίνες (πολυαμιδίο, πολυεστέρας, Dyntheta®, αραμιδίο, Vectran®) υπόκεινται σε φυσιολογική φθορά λόγω παλαιότητας ακόμα και χωρίς να χρησιμοποιούνται, και η διάρκεια ζωής τους εξαρτάται κυρίως από την ένταση της υπερϊώδους ακτινοβολίας και από κλιματικές επιδράσεις του περιβάλλοντος. Οι ίνες από αραμιδίο έχουν μικρή αντίσταση στις υπερϊώδεις ακτίνες και, για τον λόγο αυτόν δεν θα πρέπει να εκτίθενται μόνιμα στον ήλιο.

Οι υψηλής αντοχής ίνες πολυαιθυλενίου έχουν χαμηλότερο σημείο τήξης (140°C) από άλλες συνθετικές ίνες και πολύ χαμηλότερο συντελεστή τριβής, κάτι το οποίο δυσκολεύει τον έλεγχο των υφασμάτων προϊόντων με τέτοιες ίνες κατά τη χρήση υπό ορισμένες συνθήκες.

16b Μέγιστη διάρκεια χρήσης σε έτη, για ορθή χρήση χωρίς εμφανή φθορά και με βέλτιστες συνθήκες αποθήκευσης Η διάρκεια χρήσης αντιστοιχεί στον χρόνο από την πρώτη χρήση έως την

απόσυρση. Μετά την παρέλευση της διάρκειας χρήσης, και το αργότερο όταν περάσει η μέγιστη διάρκεια ζωής του, το προϊόν θα πρέπει να αποσύρεται από τη χρήση.

Η συχνή χρήση ή η ακραία υψηλή καταπόνηση μπορούν να περιορίσουν σημαντικά τη διάρκεια ζωής.

Κατά συνέπεια, πριν από τη χρήση το προϊόν θα πρέπει να ελέγχεται για τυχόν ζημιές και για τη σωστή του λειτουργία. Αν διαπιστώσετε κάτι από τα παρακάτω, το προϊόν θα πρέπει να αποσυρθεί αμέσως και να παραδοθεί σε έναν ειδικό ή στον κατασκευαστή για επιθεώρηση ή/και επισκευή (η λίστα δεν είναι πλήρης):

- αν υπάρχουν αμφιβολίες σχετικά με τη δυνατότητα ασφαλούς χρήσης,
- αν υπάρχουν αιχμηρές ακμές που μπορούν να προκαλέσουν ζημιά στο σχοινί ή να τραυματίσουν τον χρήστη,
- αν υπάρχουν εξωτερικά σημάδια ζημιές (π.χ. ρωγμές, πλαστική παραμόρφωση),
- αν το υλικό έχει διαβρωθεί έντονα ή έχει έρθει σε επαφή με χημικές ουσίες,
- αν οι άκρες του μίαντα έχουν υποστεί ζημιά ή εάν το υλικό του μίαντα έχει ξεφτίσει,
- αν οι ραφές παρουσιάζουν ορατές ζημιές ή ίχνη φθοράς,
- αν τα μεταλλικά μέρη έχουν βρεθεί πάνω σε αιχμηρές ακμές,
- αν τα μεταλλικά μέρη εμφανίζουν σημεία έντονης αποτριβής, π.χ. λόγω φθοράς του υλικού,
- αν το κλείστρο δεν κλείνει πλέον,
- αν προκύψει έντονη καταπόνηση λόγω πτώσης.

ΕΛΕΓΧΟΣ ΚΑΙ ΤΕΚΜΗΡΙΩΣΗ

16c Αν το προϊόν χρησιμοποιείται επαγγελματικά, θα πρέπει να ελέγχεται από τον κατασκευαστή, από ειδικό ή από αδειοδοτημένο φορέα ελέγχου τακτικά, αλλά τουλάχιστον μία φορά τον χρόνο και, αν χρειάζεται, να υποβάλλεται σε συντήρηση ή να απορρίπτεται. Κατά τη διαδικασία αυτή πρέπει επίσης να ελέγχεται αν είναι ευανάγνωστη η σήμανση του προϊόντος.

Οι έλεγχοι και οι εργασίες συντήρησης πρέπει να καταγράφονται ξεχωριστά για κάθε προϊόν. Οι ακόλουθες πληροφορίες πρέπει να καταγράφονται: Σήμανση και εμπορική ονομασία του προϊόντος, όνομα κατασκευαστή και στοιχεία επικοινωνίας, μονοσήμαντα στοιχεία αναγνώρισης του προϊόντος, ημερομηνία κατασκευής και αγοράς, ημερομηνία πρώτης χρήσης, ημερομηνία επόμενου προγραμματισμένου ελέγχου, τόπος του ελέγχου και υπογραφή του αρμόδιου ειδικού. Μπορείτε να βρείτε ένα κατάλληλο υπόδειγμα στη διεύθυνση edelrid.com.

17 Θερμοκρασία χρήσης σε στεγνή κατάσταση. Η θερμότητα, το ψύχος, η υγρασία, το πάγωμα, το λάδι και η σκόνη ενδέχεται να επηρεάσουν τη λειτουργία.

18 Στοιχεία επικοινωνίας: Αν έχετε ερωτήσεις, απευθυνθείτε σε εμάς. Τα στοιχεία επικοινωνίας θα τα βρείτε στο οπισθόφυλλο. Οι οδηγίες χρήσης ενδέχεται να τροποποιηθούν. Στον ιστότοπο edelrid.com υπάρχει πάντοτε διαθέσιμη η πλέον πρόσφατη έκδοση.

19 Κοινοποιημένος οργανισμός, αρμόδιος για την έκδοση βεβαίωσης ΕΕ για τον έλεγχο κατασκευαστικού δείγματος του προϊόντος.

20 Επιτηρούσα αρχή της παραγωγής ΜΑΠ.

ΥΛΙΚΟ: Πολυαμιδίο, πολυεστέρας, αλουμίνιο, χάλυβας.

ΣΗΜΑΝΣΕΙΣ ΠΑΝΩ ΣΤΟ ΠΡΟΪΟΝ

Κατασκευαστής: EDELRID

Διεύθυνση κατασκευαστή

Μοντέλο: TreeRex II

Χαρακτηρισμός προϊόντος: Κάτω μποντριέ κατά EN 813:2024, ζώνη στερέωσης κατά EN 358: 2018, ASTM F887-20: 25.4.1/25.4.2, αριθμός παρτίδας: GV XXX XXXX

■ EEEE MM Έτος και μήνας κατασκευής

☐ i οι προειδοποιητικές υποδείξεις και οι οδηγίες πρέπει να διαβάζονται και να τηρούνται Απαικόνιση του σωστού χειρισμού των στοιχείων ρύθμισης

Στοιχεία για το εύρος διαστάσεων γοφών και θηλιών μπρών

«R» Δακτύλιος συγκράτησης κατά EN 358

«only use for TreeRex ...»: χρήση μόνο με το TreeRex

«xx kg max.»: μέγιστο επιτρεπτό φορτίο στο σημείο ανάσχεσης

CE 0123: επιτηρούσα αρχή της παραγωγής ΜΑΠ

ΔΗΛΩΣΗ ΣΥΜΜΟΡΦΩΣΗΣ

Με το παρόν, η EDELRID GmbH & Co. KG δηλώνει ότι το παρόν προϊόν συμμορφώνεται με τις βασικές απαιτήσεις και τους σχετικούς κανόνες του Κανονισμού ΕΕ 2016/425. Για την πρωτότυπη δήλωση συμμόρφωσης ανατρέξτε στον παρακάτω σύνδεσμο Internet: edelrid.com/...

Τα προϊόντα μας κατασκευάζονται με τη μέγιστη επιμέλεια. Ωστόσο, αν παρ' όλα αυτά έχετε τεκμηριωμένα παράπονα, σας παρακαλούμε να αναφέρετε τον αριθμό παρτίδας.

Με την επιφύλαξη τεχνικών τροποποιήσεων.

Varnostni pas za delovno mesto in zadrževanje po standardu EN 358; sedežni pas po standardu EN 813; arboristični pas po ASTM F887, oddelek 25.4, arboristični pas po ANSI Z133.

Ta izdelek je skladen z Uredbo (EU) 2016/425 o osebnih zaščitni opremi.

SPLOŠNA VARNOSTNA NAVODILA IN NAVODILA ZA UPORABO

Ta izdelek je del osebne zaščitne opreme (OZO) za zaščito pred padcem z višine in ga je treba dodeliti vsaki osebi posebej.

Ta navodila za uporabo vsebujejo pomembne informacije za pravilno in praktično uporabo.

Ta navodila je pred uporabo treba prebrati in jih vsebinsko razumeti, med uporabo pa jih morate vedno upoštevati.

Prodajalec mora navodila uporabniku predati v jeziku namembne države. Tekom celotne uporabe se navodila morajo nahajati pri opremi.

Vendar sam pouk o informacijah nikakor ne nadomešča izkušenj, samoodgovornosti in poznavanja nevarnosti pri plezanju v gorah, drugem plezanju in delu na višini ali v globlini in ne odvezuje od tveganja, za katerega odgovarja vsak sam.

Uporaba je dovoljena samo usposobljenim in izkušenim osebam ali v neposrednem primeru, ko sta zagotovljena ustrezno vodstvo in nadzor.

Izdelek se lahko uporablja samo v povezavi s sestavnimi deli z oznako CE osebne zaščitne opreme za zaščito pred padci.

Pri kombiniranju tega izdelka z drugimi sestavinami obstaja nevarnost medsebojnega motenja pri uporabi. Za združljivost sestavnih delov opreme in točk za pripenjete je odgovorna oseba, ki opremo uporablja ali nadzoruje. Slabo telesno ali duševno zdravje lahko ogroža varnost v običajnih okoliščinah in v nujnih primerih.

Alpinizem, plezanje in delo na višini in globlini so pogosto povezani z nepredvidljivimi tveganji in nevarnostmi, ki so pogojeni z zunanjimi vplivi. Napake in nepravilnost lahko povzročijo hude nesreče, poškodbe ali celo smrt.

Opreme se ne sme spreminjati na noben način, ki ga proizvajalec ni pisno odobril.

Pred vsako uporabo in po njej je treba preveriti in zagotoviti brezhibno stanje in pravilno delovanje opreme. Izdelek je treba takoj izločiti iz uporabe, če obstajajo dvomi glede varnosti pri uporabi.

Proizvajalec v primeru zlorabe in/ali napačne uporabe izdelka ne prevzema nobene odgovornosti. Odgovornost in tveganje sta v vseh primerih pri uporabniku oz. odgovorni osebi.

Priporočljivo je, da dodatno upoštevate nacionalne predpise za uporabo izdelka.

Izdelki osebne zaščitne opreme so atestirani in se smejo uporabljati samo za varovanje oseb.

Pred uporabo opreme morajo uporabniki določiti reševalni koncept, ki zagotavlja, da je mogoče osebo, ki pade v osebno zaščitno opremo, takoj varno in učinkovito rešiti.

Pozor: Neupoštevanje teh navodil za uporabo lahko ima za posledico težje poškodbe ali celo smrt.

INFORMACIJE, SPECIFIČNE ZA IZDELEK TER ZALAGA SLIK

Ta izdelek (uporaba po EN 813 in EN 358) je atestiran za uporabnike teže do 150 kg vključno z orodjem in opremo. Izdelki v skladu z EN 358 in EN 813 niso predvideni za prestrezanje pri padcu in se jih naj ne uporabljajo, če je mogoče predvideti tveganje, da oseba obvisi v pasu ali tveganje izpostavljenosti nenadni obremenitvi. Vedno je treba posebej najprej premisliti in pretehtati, ali je treba uporabljati varovalni sistem. Povezovalno sredstvo za držalne pasove mora biti napeto, sidrišče pa mora biti nad ali v višini pasu.

Negibno visenje v pasu lahko ima za posledico težje poškodbe ali celo smrt (travma zaradi visenja). Preobremenitev ali dinamična obremenitev pasu lahko poškoduje ne le pas, temveč tudi uporabljeno vrv ali druge dele.

Točke pripenjanja

Za varnost je odločujoče, da se določijo položaj sredstva za pripenjanje ali točka pripetja ter vrsta dela, ki se bo izvajalo, tako, da bosta nevarnost prostega padca in morebitna višina padca po možnosti čim manjša. Pred upo-

rabo varovalnega sistema je treba zagotoviti, da je pod uporabnikom dovolj prostora (vključno z morebitno nadgradnjo). Da se pri padcu preprečijo visoke obremenitve in nihanje, mora točka pripetja za varovanje osebe ležati vedno po možnosti navpično nad zavarovano osebo. Ostri robovi, zarobki in stisnine lahko trdno močno zmanjšajo. Robove in zarobke na strukturah v delovnem območju osebne zaščitne opreme je treba, kjer je to potrebno, s primernimi pomagali prekriti. Točka za pripenje in sredstvo za pripetje morata v neugodnem primeru vzdržati pričakovane obremenitve. Tudi če uporabite dušilec padca (po EN 355), morajo biti točke za pripetje tako določene, da lahko sistem prevzame minimalno obremenitev pri padcu 12 kN; glejte tudi. Glejte tudi EN 795. Točke za pripetje, ki ustrezajo standardu ANSI/ASSE Z359.4, morajo zdržati vsaj 3100 lbs (13,8 kN) ali izpolnjevati varnostni faktor 5 (če jih je določila in jih nadzoruje usposobljena oseba); lahko se izbere manjša od obeh vrednosti.

1 Tabela velikosti

2 Poimenovanje delov

A: Vezni obroč za uporabo v skladu z EN 813 in ASTM F887, 25.4

B: Držalna ušesa EN 358 in ASTM F887 25.4

C: Mostna ušesa v pari za uporabo v skladu z EN 813 in ASTM F887, 25.4

D: Vrvi most za uporabo v skladu z EN 813 in ASTM F887, 25.4, vključno z ustreznim povezovalnim elementom (7)

E: SRT-povezovalna zanka po EN 813 in ASTM F887 25.4

F: Vpenjalni vozal za nastavitve dolžine vrvene mosta

G: Povezava za oprsni pas EDELRID Vector Y

H: Materialne zanke

I: Zadrževalna ušesa EN 358

J: Mehanizem za nastavitve sprednje povezave med nožnimi zankami in bočnim pasom

K: Možnost pripetja za vponko (karabinerja) za material

L: Zaponke za zadnje povezave med nožnimi zankami in bočnim pasom

3 Posluževanje zaponk

Redno preverjajte vse zapiralne in nastavne elemente.

4 Namestitve pasu

zaprte in prilagodite bočni pas, zaprte in prilagodite nožne zanke, prilagodite zadnjo povezavo med nožnimi zankami in bočnim pasom.

Pred uporabo varnostnega pasu je treba na varnem mestu opraviti preizkus visenja, da preverite udobje in nastaviteljivost med predvideno uporabo.

5 Upravljanje mehanizma za nastavitve sprednje povezave med nožnimi zankami in bočnim pasom

6 Pravilna namestitvev SRT-mostu kot točke pripetja po EN 813, ASTM F887 25.4.

7 Pas se lahko uporablja tudi v kombinaciji z oprsnimi varnostnimi pasovi EDELRID Vector kot varnostni pas za zaustavitev padca. Oglejte si navodila za uporabo naprave Vector.

8a: Pravilna namestitvev nastavljlive enovrvene mostne povezave

8b: Primeri nepravilne namestitve nastavljlive enovrvene mostne povezave

9 Pravilna namestitvev dvojne vrvene mostne povezave

Vrvi, ki se lahko uporabljajo za vrvene mostne povezave: EN 1891-A, $\emptyset \geq 10,5$ mm, kot novi in z zlitimi konci. Pozor: Vsi konci morajo biti zavarovani z dvojnimi ribiškimi vozli. Za vozlo mora segati ven najmanj 12 cm vrvi. Vozle in konce vrvi je treba med uporabo redno preverjati.

10 Pravilna namestitvev dvojne vrvene mostne povezave z vpenjalnim vozalom

Za drsni vozal je treba uporabiti pomožno vrv po EN 564 s premerom 6 mm. Pozor: Vsi konci morajo biti zavarovani z dvojnimi ribiškimi vozli. Za vozlo mora segati ven najmanj 12 cm vrvi. Vozle in konce vrvi je treba med uporabo redno preverjati.

K 8, 9 in 10

Vrvi, ki se lahko uporabljajo za vrvene mostne povezave: EN 1891-A, $\emptyset \geq 10,5$ mm, kot novi in z zlitimi konci. Pozor: Vsi konci morajo biti zavarovani z dvojnimi ribiškimi vozli. Za vozlo mora segati ven najmanj 12 cm vrvi. Vozle in konce vrvi je treba med uporabo redno preverjati.

11 Namestitev povezovalnih elementov za vrvne mostove

Na vrvnem mostu se lahko uporabljajo samo kovinski povezovalni elementi v skladu z EN 362, PPE-R/11.114 ali PPE-R/11.135 s polmerom roba $\geq 0,5$ mm.

Mostna ušesa je treba vedno uporabljati v paru, tako da jih povežete z vrvnim mostom ali ustreznim povezovalnim sredstvom (EN 354).

12 Uporaba integriranega elastičnega vleka za vzpenjanje po vrvi

13 Vse sestavne dele je treba pred vsako uporabo preveriti na morebitne poškodbe. Če so poškodovani zamenljivi deli, kot je vrvni most ali sprednja povezava med nožnimi zankami in bočnim pasom, jih lahko zamenjate. Sicer je treba izdelek izločiti iz uporabe.

POPRAVILA, SHRANJEVANJE IN TRANSPORT

14 Pravilno shranjevanje in transport

Za zaščito pri transportu in skladiščenju je treba uporabiti transportno ali skladiščno posodo. Shranjujte zaščiteno pred vodo, UV sevanjem, mehanskimi obremenitvami, kemikalijami in umazanijo.

15 Čiščenje

Po potrebi uporabite v trgovini dobavljiva dezinfekcijska sredstva, ki temeljijo na alkoholu (izopropanolu). Zglobe kovinskih delov je treba redno mazati, po čiščenju pa namazati z oljem brez kisline ali sredstvom na osnovi PTFE ali silikona.

ŽIVLJENJSKA DOBA IN MENJAVA

16a Najdaljša življenjska doba in letih

Najdaljša življenjska doba ustreza času od datuma izdelave do datuma zavrženja. Iz kemičnih vlaken (poliamid, poliester, Dyneema®, Aramid, Vectran®) izdelani izdelki se starajo tudi, če jih ne uporabljamo, na kar še posebej vplivajo ultravijolično sevanje ter drugi klimatski okoljski pogoji. Aramidna vlakna so slabo odporna proti UV-žarkom, zato jih ne smemo trajno izpostavljati soncu. Polietilenska vlakna visoke trdnosti imajo nižje tališče (140 °C) kot druga sintetična vlakna in veliko nižji koeficient trenja, zaradi česar je takšne tekstilne izdelke pri uporabi težje nadzorovati.

16b Najdaljša doba uporabe v letih pri pravilni uporabi brez vidnih znakov obrabe in optimalnem shranjevanju. Najdaljša doba uporabe ustreza času od prve uporabe do datuma zavrženja. Po preteku dobe uporabe oz. najpozneje po preteku maksimalne življenjske dobe izdelke odstranite iz uporabe.

Pogosta uporaba ali izjemno velike obremenitve lahko znatno skrajšajo življenjsko dobo.

Zato pred uporabo preverite morebitne poškodbe in pravilno delovanje izdelka. Če je ena izmed naslednjih točk zadevna, potem je treba izdelek takoj izločiti iz uporabe in ga posredovati strokovnjaku ali proizvajalcu v preverjanje in/ali popravilo (seznam morda ni popoln):

- če obstajajo dvomi glede varne uporabe;
- če bi ostri robovi lahko poškodovali vrv ali uporabnika;
- če so vidni zunanji znaki poškodb (npr. razpoke, plastične deformacije);
- če je material močno porjavel ali prišel v stik s kemikalijami;
- pri poškodbah robov pasov ali če molijo vlakna ven iz pasu;
- če so šivi vidno poškodovani ali imajo znake obrabe;
- če kovinski deli ležijo na ostrih robovih;
- če so na kovinskih delih vidne močne sledi obrabe, npr. zaradi odstranjevanja materiala;
- če se zapiralo ne da več zapreti;
- če je prišlo do močne obremenitve pri padcu.

PREVERJANJE IN DOKUMENTIRANJE

16c Pri uporabi v industrijske namene mora proizvajalec, strokovnjak ali pooblaščen presojevalni organ redno, vendar najmanj enkrat letno, opravljati preglede in, če je treba, nato opraviti vzdrževanje ali izdelek izločiti iz uporabe. Pri tem je treba preveriti tudi čitljivost označb na izdelku. Preverjanja in vzdrževalna dela je treba za vsak izdelek posebej dokumentirati. Naslednje informacije morajo pri tem biti zapisane: oznaka in ime izdelka, ime proizvajalca in kontaktni podatki, jasna identifikacija, datum proizvodnje, datum nakupa, datum prve uporabe, datum naslednjega načrtovanega preverjanja, rezultat preverjanja in podpis odgovorne strokovne osebe. Primeren vzorec najdete na spletni strani edelrid.com.

17 Temperatura uporabe v suhem stanju. vročina, hlad (zaledenitev), vlaga, olje in prah lahko negativno vplivajo na delovanje.

18 Kontaktni podatki: Če imate kakršna koli vprašanja, se obrnite na nas. Kontaktno podatke najdete na hrbtni strani. Navodila za uporabo se lahko spremenijo. Pod edelrid.com vedno najdete trenutno različico.

19 Priglašeni organ, ki je pristojen za izdajo certifikata o pregledu tipa EU-izdelka.

20 Nadzorni organ za proizvodnjo osebne zaščitne opreme.

MATERIAL: poliamid, poliester, aluminij, jeklo.

OZNAKE NA IZDELKU

Proizvajalec: EDELRID

Naslov proizvajalca

Model: TreeRex II

Oznaka izdelka: sedežni pas po EN 813:2024, držalni pas po EN 358:2018, ASTM F887-20: 25.4.1/25.4.2,

Številka šarže: GV XXX XXXX

III mm Leto in mesec izdelave

ⓘ Opozorilne napotke in navodila je treba prebrati in jih upoštevati.

Prikaz pravilnega delovanja nastavitvenih elementov Podrobnosti o velikostnem razponu za boke in noge »R« zadrževalno uho v skladu s standardom EN 358 „only use for TreeRex ...“: uporabite samo z napravo TreeRex

„xx kg max.“: Največja obremenitev v točki pripetja
CE 0123: Nadzorni organ za proizvodnjo osebne zaščitne opreme

IZJAVA O SKLADNOSTI

S tem izjavlja podjetje EDELRID GmbH & Co. KG, da je ta izdelek skladen z osnovnimi zahtevami in zadevnimi predpisi EU-uredbe 2016/425. Izvirnik izjave o skladnosti najdete na spodnji internetni povezavi: edelrid.com/...

Naši izdelki so izdelani izjemno skrbno. Če je reklamacija kljub temu upravičena, pri reklamiranju navedite tudi številko šarže.

Pridržujemo si pravico do tehničnih sprememb.

TR

EN 358 standardına uygun çalışma yeri konumlandırma ve tutma amaçlı kemer; ASTM F887 (bölüm 25.4) standardına uygun ağaç bakım kemeri; ANSI Z133 standardına uygun ağaç bakım kemeri

Bu ürün Kişisel Koruyucu Donanımına ilişkin AB 2016/425 yönetmeliğine uygundur.

GENEL GÜVENLİK VE UYGULAMA BİLGİLERİ

Bu ürün yüksekten düşmeye karşı kullanılan kişisel koruyucu donanımın (KKD) bir kısmı olup kişiye özel bir üründür.

Bu kullanım kılavuzu doğru kullanıma yönelik önemli bilgiler içeriyor.

Bu bilgiler ürünün kullanılmadan önce anlaşılmalı ve kullanım sırasında uygulanmalı.

Satıcı, bu dokümanları kullanıcıya ürünün satıldığı ülkenin dilinde teslim etmeli. Bu dokümanlar, kullanım süresi boyunca donanım ile birlikte saklanmalı.

Bununla birlikte, bu kullanım kılavuzunu okumak dağcılık, tırmanış ve yükseklerdeki/derinlerdeki çalışma sırasında ortaya çıkabilecek tehlikelerle ilgili deneyim, sorumlu davranış ve bilginin yerini tutmaz ve kullanıcıyı kişisel sorumluluğundan muaf tutmaz.

Ürün sadece eğitimli ve deneyimli kişilerce ya da eğitimli ve deneyimli kişilerden doğrudan rehberliği ve gözetimi altında kullanılmalı.

Ürün sadece düşmeye karşı koruma sağlayan CE işaretli kişisel koruyucu donanımla birlikte kullanılmalıdır.

Bu ürün başka ekipmanlarla birlikte kullanıldığında kullanıma güvenliği karşılıklı olarak olumsuz etkilenmez.

Donanım bileşenlerinin ankraj noktalarıyla uyumlu olması, donanımı kullanan veya denetleyen kişinin sorumluluğundadır. Bedensel veya ruhsal rahatsızlıklar hem normal koşullar altında hem de acil durumlarda bir güvenlik riski teşkil edebilir.

Dağıcılık, tırmanış ve yüksek ve derinlerdeki çalışmalar sık sık dış etkenlerden kaynaklanan görünmez risk ve tehlikeleri içeriyor. Hatalar ve dikkatsizlikler ciddi kazalara, yaralanmalara ve hatta ölüme yol açabilir.

Donanım üreticinin yazılı olarak tavsiye etmediği hiçbir şekilde modifiye edilmemelidir.

Donanımın kullanıma uygun ve işlevsel durumda olması her kullanımdan önce ve sonra kontrol edilmeli ve sağlanmalıdır. Kullanım güvenliği açısından bir kuşku varsa, ürün derhal kullanımdan dışı bırakılmalıdır.

Üretici firma, amaç dışı ve/veya yanlış kullanımdan doğabilecek her türlü hasanın sorumluluğunu reddeder. Sorumluluk ve risk her hâlikârda kullanıcılara ya da sorumlu kişilere aittir.

Ayrıca, ürünün kullanımına ilişkin ulusal mevzuatın da dikkate alınması tavsiye olunur.

KKD ürünlerinin onaylanmış kullanımı, şahısların güvenliğinin sağlanmasıyla sınırlanmıştır.

Kullanıcılar donanımı kullanmadan önce, KKD'ye düşen bir kişinin derhal güvenli ve etkili şekilde kurtarılabilmesini sağlayan bir kurtarma planı oluşturmalıdır.

Dikkat: Bu kullanım kılavuzuna uyulmadığı takdirde ağır yaralanma veya ölüm tehlikesi söz konusu olabilir.

ÜRÜNLE İLGİLİ BİLGİLER, ŞEKİLLERİN AÇIKLANMASI

Bu ürün (EN 813 ve EN 358 standartlarına göre uygulandığı takdirde), ağırlığı araç gereç dahil 150 kg'a kadar olan kullanıcılar için onaylanmıştır. EN 358 ve EN 813 standartlarına uygun ürünler, düşüşleri durdurmak için uygun değildir. Bu nedenle, bu ürünler kemerde asılı kalma veya öngörülmemeyen bir yükü maruz kalma riski söz konusu olabileceksiz kullanılmamalıdır. Bir düşme önleyici sistemin gerekli olup olmadığı her zaman değerlendirilmelidir. Tutma kemeri için lanyard gergin tutulmalıdır. Ankraj noktası bel seviyesinin üzerinde veya bel seviyesinde olmalıdır.

Hareketsiz olarak kemerde asılı kalmak ağır yaralanmalara, hatta ölüme neden olabilir (askı travması). Kemerin aşırı yük ya da dinamik yükü maruz bırakılması sadece kemere değil, kullanılan ipe veya başka parçalara da zarar verebilir.

Ankraj noktaları

Güvenlik için, bağlantı malzemesinin konumu ya da ankraj noktası ve yapılacak iş, serbest düşüş tehlikesini ve olası düşme yüksekliğini minimize etmek üzere ayarlanmalıdır. Bir düşme önleyici sistem kullanılmadan önce, kullanıcıların altında yeterince yer olup olmadığı kontrol edilmeli (olası yapılar hesaba katılmalıdır). Fazla yükü ve sallanarak düşmeyi önlemek için, ankraj noktası her zaman mümkün olduğu kadar dikey olarak emniyeti alınan kişinin üzerinde bulunmalıdır. Keskin kenarlar, çapaklar ve ezilmeler sağlamlığı tehlikeli ölçüde azaltabilir. KKD'nin çalışma alanındaki açılarda bulunan kenarlar ve çapaklar gerekirse uygun malzemelerle örtülmelidir. Ankraj noktası ve bağlantı malzemesi, en kötü durumda beklenilecek yükleri dayanıklı olmalıdır. Şok emiciler (EN 355 standardına uygun) kullanılırsa bile, ankraj noktaları en az 12 kN'lık bir kuvvete dayanıklı olmalıdır. EN 795 standardına da bkz. ANSI/ASSE Z359.4 standardına uygun ankraj noktaları en az 3100 lbs'lik (1406 kg ya da 13,8 kN) bir kuvvete dayanıklı olmalı ya da 5'lik bir güvenlik faktörü eklenmeli (yetkili bir kişi tarafından tespit edilip denetlenirse); bu iki değerden daha küçük olanı seçilebilir.

1 Beden tablosu

2 Parçaların isimleri

- A: EN 813 ve ASTM F887 (bölüm 25.4) standartlarına uygun kullanım için ip halkası
B: EN 358 ve ASTM F887 (bölüm 25.4) standartlarına uygun tutma halkaları
C: EN 813 ve ASTM F887 (bölüm 25.4) standartlarına uygun kullanım için köprü gözleri (çift olarak)
D: EN 813 ve ASTM F887 (bölüm 25.4) standartlarına uygun kullanım için ip köprüsü, uygun bağlayıcı (7) dahil
E: EN 813 ve ASTM F887 (bölüm 25.4) standartlarına uygun SRT bağlantı ilmeği
F: İp köprüsü uzunluk ayarı için sıkıştırma düğümü
G: EDELRID Vector Y üst gövde kemere bağlantısı

H: Taşıma halkaları

I: EN 358 standardına uygun tutma gözü

J: Öndeki bacak kayışı-bel kuşağı bağlantısı için ayar mekanizması

K: Malzeme karabinaları için bağlantı yerleri

L: Arkadaki bacak kayışı-bel kuşağı bağlantısı için tokalar

3 Tokaların kullanımı

Tüm kilit ve ayar elemanlarını düzenli olarak kontrol edin.

4 Kemerin takılması

Bel kuşağını kapatın ve ayarlayın, bacak kayışlarını kapatın ve ayarlayın, arkadaki bacak kayışı-bel kuşağı bağlantısını ayarlayın.

Kemer kullanmadan önce, öngörülen kullanım sırasında konforu ve ayarlanabilirliği kontrol etmek için güvenli bir yerde bir asılma testi gerçekleştirilmelidir.

5 Kullanım - öndeki bacak kayışı-bel kuşağı bağlantısı için ayar mekanizması

6 SRT köprüsünün EN 813, ASTM F887 (bölüm 25.4) standartlarına uygun bağlantı noktası olarak kurulumu

7 Kemer ayrıca EDELRID Vector üst gövde kemerleriyle birlikte düşüş durdurucu kemer olarak da kullanılabilir. Bununla ilgili Vector'un kullanım kılavuzuna bkz.

8a: Ayarlanabilir teklî ip köprüsünün doğru kurulumu 8b: Ayarlanabilir teklî ip köprüsünün yanlış kurulumuna ilişkin örnekler

9 Çifte ip köprüsünün doğru kurulumu

İp köprüleri için kullanılacak ipler: EN 1891-A, Ø ≥ 10,5 mm, yeni gibi, uçları kaynaşmış.
Dikkat: Tüm uçlar çifte balıkcı bağıyla sabitlenmelidir. Düşümün arkasında en az 12 cm ip kalmalı. Düşümler ve ip uçları kullanım sırasında düzenli olarak kontrol edilmelidir.

10 Sıkıştırma düğümlü çifte ip köprüsünün doğru kurulumu

Sıkıştırma düğümü için EN 564 standardına uygun, çapı 6 mm olan bir yardımcı ip kullanılmalıdır.

Dikkat: Tüm uçlar çifte balıkcı bağıyla sabitlenmelidir. Düşümün arkasında en az 12 cm ip kalmalı. Düşümler ve ip uçları kullanım sırasında düzenli olarak kontrol edilmelidir.

8, 9 ve 10 ile ilgili

İp köprüleri için kullanılacak ipler: EN 1891-A, Ø ≥ 10,5 mm, yeni gibi, uçları kaynaşmış.
Dikkat: Tüm uçlar çifte balıkcı bağıyla sabitlenmelidir. Düşümün arkasında en az 12 cm ip kalmalı. Düşümler ve ip uçları kullanım sırasında düzenli olarak kontrol edilmelidir.

11 Kurulum - ip köprüleri için bağlayıcılar

İp köprüsünde sadece EN 362, PPE-R/11.114 veya PPE-R/11.135 standardına uygun, kenar yarıçapı ≥ 0,5 mm olan metal bağlayıcılar kullanılmalıdır. Köprü gözleri her zaman çift olarak, bir ip köprüsü veya uygun bir lanyarda (EN 354) bağlanarak kullanılmalıdır.

12 Dahilli lastiğin ipten tırmanmak için kullanılması

13 Tüm parçalar her kullanımdan önce olası hasarlara karşı kontrol edilmelidir. İp köprüsü veya öndeki bacak kayışı-bel kuşağı bağlantısı gibi değiştirilebilir parçaların etkilendiyse, bunlar değiştirilebilir. Aksi takdirde ürün kullanım dışı bırakılmalıdır.

BAKIM, SAKLAMA VE NAKLİYE

14 Doğru saklama ve nakliye

Nakliye ve saklama sırasında ürünü korumak için bir nakliye veya saklama kabı kullanın. Su, morötesi (UV) ışınlar, mekanik yük, kimyasal maddeler ve kirden uzak bir ortamda saklayın.

15 Bakım

Temizlik için gerekirse alkol (örn. izopropanol) içeren dezenfektanlar kullanılabilir. Metal parçaların eklemeleri düzenli olarak ve temizlendikten sonra asit içermeyen yağ ya da PTFE veya silikon içeren bir maddeyle yağlanmalıdır.

ÜRÜN ÖMRÜ VE DEĞİŞTİRME

16a Azami ürün ömrü (yıl olarak). Azami ürün ömrü, üretim tarihinden kullanım dışı bırakma tarihine kadar geçen süredir. Sentetik malzemenin (polyamid, polyester, Dyneema®, aramid, Vectran®) üretilmiş ürünler kullanıldığında da belirli ölçüde ypranabilir; bu ürünlerin ömrü

özellikle UV ışınlarının yoğunluğu ve maruz kaldıkları başka iklim koşullarına bağlıdır. Aramid elyafın UV ışınlarına karşı direnci düşüktür ve bu nedenle sürekli olarak güneşe maruz bırakılmamalı.

Yüksek mukavemetli polietilen elyaf diğer sentetik elyafardan daha düşük bir erime noktasına (140°C) ve çok daha düşük bir sürtünme katsayısına sahiptir. Bu nedenle, bu tür tekstil ürünlerini kullanım sırasında kontrol etmek daha zor olabilir.

16b Talimatlara uygun şekilde kullanıldığında, aşınma görünmüyorsa ve uygun saklama koşullarında **azami kullanım ömrü (yıl olarak)**. Kullanım ömrü, ilk kullanımdan kullanım dışı bırakma tarihine kadar geçen süredir. Ürün, kullanım ömrünün sonunda ya da en geç azami ürün ömrünün sonunda kullanım dışı bırakılmalı.

Sık kullanım ya da aşırı yük ürün ömrünü belirgin ölçüde kısaltabilir.

Bu nedenle, ürün kullanılmadan önce gözden geçirilip işlevselliği ve herhangi bir hasarın söz konusu olup olmadığı kontrol edilmeli. Aşağıda sıralanan durumlardan biri söz konusuysa ürün derhal kullanım dışı bırakılıp kontrol ve/veya tamir için üreticiye veya yetkili bir kişiye gönderilmeli (bu, listede yer almayan başka durumlarda da gerekli olabilir):

- Güvenli kullanılabilirliği konusunda kuşku varsa
- Keskin kenarların ipe zarar verme ya da kullanıcıları yaralama ihtimali varsa
- Harici hasar görünüyorsa (örn. çatlaklar, şekil bozukluğu)
- Malzeme aşırı paslanmışsa ya da kimyasallara maruz kaldıysa
- Kayış kenarları hasar görmüşse ya da kayış malzemesinden lifler çıkarılmışsa
- Dikişlerde görünür şekilde hasar ya da aşınma görünüyorsa
- Metal parçalar keskin kenarlara oturduysa
- Metal parçalarda yoğun aşınma meydana geldiyse
- Kilit artık kapanmıyorsa
- Sert bir düşüş gerçekleştiyse

DENETLEME, DOKÜMANTASYON

16c Ticari kullanım söz konusuysa ürün düzenli aralıklarla (en az yılda bir kez) üretici, bilirkişi ya da yetkili bir

denetleme kurumu tarafından denetlenmeli. Daha sonra gerekirse ürünün bakımı yapılmalı veya ürün kullanım dışı bırakılmalı. Denetleme sırasında ürün tanımının okunabilirliği de denetlenmeli. Denetlemeler ve bakım işleri her ürün için ayrı olarak belgelenmeli. Şu bilgiler kaydedilmeli: Ürün tanımı ve adı, üretici firmanın adı ve irtibat bilgileri, benzersiz tanımlayıcı, üretim tarihi, satın alma tarihi, ilk kullanım tarihi, sonraki olağan denetleme tarihi, denetlemenin sonucu ve sorumlu yetkili kişinin imzası. edelrid.com sitesinde bir örnek bulabilirsiniz.

17 Kuru durumdaki kullanım sıcaklığı. Sıcak, soğuk, rutubet, buzlanma, yağ ve toz işlevselliği olumsuz etkileyebilir.

18 İletişim bilgileri: Sorularınız varsa bize başvurun. İletişim bilgileri arkada bulunmalıdır. Kullanım kılavuzları değişebilir. Güncel sürümü edelrid.com altında bulabilirsiniz.

19 Ürünün AB tip inceleme sertifikasını düzenlemeye yetkili merci.

20 KKD'nin üretimini denetleyen merci.

MALZEME: Polyester, polyamid, alüminyum, çelik

ÜRÜN ÜZERİNDEKİ İŞARETLEME

Üretici firma: EDELRID
Üreticinin adresi
Model: TreeRex II
Ürün tanımı: EN 813:2024 standardına uygun oturma kemeri, EN 358:2018, ASTM F887-20:25.4.1 / 25.4.2, ANSI Z133-2017 standartlarına uygun tutma kemeri
Parti numarası: GV XXX XXXX
CE YYYY MM Üretim yılı ve ayı
 Uyanlar ve talimatlar okunmalı ve onlara uyulmalı.

Ayar elemanlarının doğru kullanımını gösteren şekil Bel ve bacak kayışlarının bedenleri
"R": EN 358 standardına uygun tutma gözü
"only use for TreeRex ...": Sadece TreeRex ile kullanın.
"xx kg max.": Askı noktasındaki azami yük
CE 01 23: KKD'nin üretimini denetleyen merci

UYGUNLUK BEYANI

EDELRID GmbH & Co. KG bu ürünün AB 2016/425 yönetmeliğinin temel talepleri ve ilgili düzenlemelerine uygun olduğunu beyan eder. Uygunluk beyanının aslına şu linkten ulaşabilirsiniz: edelrid.com/...

Ürünlerimiz özenle üretiliyor. Buna rağmen herhangi bir arıza veya eksiklik tespit ederseniz, lütfen parti numarasını bize bildirin.

Teknik değişiklik yapma hakkımız saklıdır.

KOR

EN 358'e 따른 작업 위치 선정 및 지지용 하네스; EN 813에 따른 하단 하네스; ASTM F887, 25.4 항목에 따른 수목관리용 하네스, ANSI Z133에 따른 수목관리용 하네스

본 제품은 PPE 규정 (EU) 2016/425를 준수합니다.

일반 안전 및 사용 지침

본 제품은 높은 곳으로부터 추락을 방지하기 위한 개인 보호 장비(PPE)의 일부이며 한 명의 개인에게 지정되어야 합니다.
본 사용 설명서는 실용적이고 올바른 사용에 관한 중요한 지침을 포함하고 있습니다.
제품을 사용하기 전에 본 지침의 내용을 이해하고 사용자 시 준수해야 합니다.
소매업체는 본 문서를 해당 국가의 언어로 사용자에게 제공해야 하며, 사용 전 기간 동안 본 문서를 항상 장비와 함께 보관해야 합니다.
그러나 사용 설명서의 숙지만으로는 등산, 암벽 등반 및 고지대 혹은 저지대에서의 작업 시 발생할 수 있는 위험에 관한 경험, 본인 책임 및 지식을 철저히 대체할 수 없으며, 본 제품의 사용으로 인한 위험부담의 개인적 책임은 본인에게 있습니다.
전문교육을 받은 숙련된 경험자에게만 또는 혹은 전문교육을 받은 숙련된 경험자의 지도와 감독하에서만 사용이 허가됩니다.

반드시 CE 마크로 인증된 추락 방지용 개인 보호 장비의 구성제품과 함께 사용하십시오.

본 제품을 다른 구성품과 조합하는 경우 사용 시 상호 간섭의 위험이 있습니다.

장비 구성요소와 앵커리지 포인트의 호환성에 대한 책임은 사용자 또는 감독자에게 있습니다.

열악한 신체적 또는 정신적 건강 상태로 인하여 정상적인 상황 및 비상 상황에서 안전에 위험을 초래할 수 있습니다.

등산, 암벽 등반 및 고지대 혹은 저지대에서의 작업은 종종 외부 영향으로 인하여 인지 불가능한 위험과 연관됩니다. 실수나 부주의로 인해 심각한 사고를 당하거나 중상을 입거나 심지어 사망에 이를 수 있습니다.

제조업체가 서면으로 권장하지 않은 방법으로 장비를 수정하거나 개조해서는 절대로 안 됩니다.

매번 사용 전후에 장비의 사용 가능한 상태 및 올바른 기능을 점검 및 보장해야 합니다. 제품의 사용 안전성이 의심되는 경우, 즉시 제품을 폐기해야 합니다.

제조업체는 장비의 오용 및/또는 부적절한 사용에 대해 어떠한 책임도 지지 않습니다. 모든 경우에 사용자 또는 책임자가 책임과 위험을 부담합니다.

추가로 제품 사용에 관한 국가규정을 준수할 것을 권장합니다.

PPE 제품은 오직 인명 안전확보용으로만 허용됩니다.

장비 사용에 앞서 사용자는 PPE로 추락하는 인명의 즉각적이고 안전하며 효과적인 구조를 보장하는 구조 컨셉트를 결정해야 합니다.
주의: 본 사용 설명서를 준수하지 않는 경우 중상을 입거나 심지어 사망 위험이 있습니다.

제품사양 정보, 그림 해설

본 제품(EN 813 및 EN 358에 따른 사용)의 사용자 무게는 도구 및 장비를 포함하여 최고 150 kg까지 허용됩니다. EN 358 및 EN 813에 따른 제품은 추락 방지용으로 적합하지 않으며, 따라서 하네스에 연결 매달리거나 의도하지 않은 하중에 노출될 위험이 예측가능한 경우 사용해서는 안 됩니다. 낙하 방지 시스템의 잠재적 필요성을 항상 고려해야 합니다. 패스너는 팽팽하게 고정되어야 하며 앵커리지 포인트는 허리 높이 또는 그보다 위에 있어야 합니다.
움직이지 않고 하네스에 매달린 경우, 심각한 부상이나 죽음에 이를 수 있습니다(서스펜션 트라우마). 하네스에 과부하 또는 동적 응력이 가해지는 경우, 하네스뿐만 아니라 사용된 로프 또는 다른 부품 또한 손상될 수 있습니다.

앵커리지 포인트

안전성 위해, 앵커리지 장치 또는 앵커리지 포인트의 위치 및 수행할 작업 유형을 결정하여 자유 낙하 위험과 가능한 낙하 높이를 최소화하는 것이 중요합니다. 추락 방지 시스템을 사용하기 전에 사용자의 아래쪽에 여유공간(모든 종류의 설치를 포함)이 충분히 확보되도록 보장해야 합니다. 높은 하중과 진자 추락을 방지하려면, 고정 목적의 앵커리지 포인트가 항상 피확보자 위에 가능한 한 수직이 되도록 위치해야 합니다. 날카로운 모서리, 돌출부 및 돌림현상은 강도를 위험하게 감소시킬 수 있습니다. PPE 작업 구역의 구조물에서 모서리 및 돌출부는 필요한 경우 적당한 보조물로 덮어야 합니다. 앵커리지 포인트와 앵커리지 장치는 최악의 경우 예상되는 하중을 견뎌야 합니다. 소크 업소버(EN 355에 따른)를 사용하더라도, 앵커리지 포인트는 최소 12 kN의 장력을 견딜 수 있어야 합니다. EN 795 참조. ANSI/ASSE Z359.4에 따른 앵커리지 포인트는 최소 3100 lbs(13.8 kN)를 견딜 수 있거나 안전 계수 5 가 가해져야 합니다(전면가가 지정하고 감속하는 경우); 두 값 중 더 낮은 값을 선택할 수 있습니다.

1 치수표

2 부품 명칭

- A: EN 813 및 ASTM F887, 25.4에 따른 사용을 위한 연결링
- B: 고정 아이렛 EN 358 및 ASTM F887 25.4
- C: EN 813 및 ASTM F887, 25.4에 따른 사용을 위한 브리지 아이렛 한 쌍
- D: EN 813 및 ASTM F887, 25.4에 따른 사용을 위한 로프 브리지, 적합한 연결 요소(7) 포함
- E: EN 813 및 ASTM F887 25.4에 따른 SRT 타이 인 루프
- F: 로프 브리지 길이 조절용 프릭션히치 매듭
- G: 에델리드 벡터 Y 가슴 벨트용 연결 요소
- H: 기어 루프
- I: 지지 아이렛 EN 358
- J: 레그 루프-허리 벨트 연결요소 연결용 조절 메커니즘
- K: 기어 카라비너 장착 옵션
- L: 후면 레그 루프-허리 벨트 연결요소 연결용 버클

3 버클 사용법

모든 잠금 및 조정 장치를 정기적으로 점검하십시오.

4 하네스 착용하기

허리 벨트 잠금 및 조절, 레그 루프 잠금 및 조절, 후면 레그 루프-허리 벨트 연결요소 조절, 하네스를 사용하기 전에 연결한 장소에서 매달리기 테스트를 수행하여, 계획된 사용 도중 착용감 및 조절 가능성을 확인해야 합니다.

5 전면 레그 루프-허리 벨트 연결요소용 조절 메커니즘 사용법

6 EN 813, ASTM F887 25.4에 따라 SRT 브리지를 연결점으로 하는 올바른 설치.

7 하네스는 또한 에델리드 벡터 가슴 벨트과 결합하여 안전 하네스로 사용할 수 있습니다. 이를 위해 벡터 사용 설명서를 참조하십시오.

- 8a: 조절 가능한 단일 로프 브리지의 올바른 설치.
- 8b: 조절 가능한 단일 로프 브리지를 잘못 설치한 예

9 이중 로프 브리지의 올바른 설치

로프 브리지를 위해 사용할 로프: EN 1891-A, $\varnothing \geq 10.5$ mm, 신축과 동일한 상태, 끝단 불로 지짐.
주의: 모든 단부는 이중 피셔맨 매듭으로 고정해야 합니다. 매듭 뒤 로프 길이를 최소 12 cm 남겨 두어야 합니다. 매듭 및 로프 단부는 사용 도중 정기적으로 점검해야 합니다.

10 프릭션히치 매듭을 이용한 이중 로프 브리지의 올바른 설치

프릭션히치 매듭에는 EN 564에 따라 지름 6 mm 의 액세서리 코드를 사용해야 합니다.
주의: 모든 단부는 이중 피셔맨 매듭으로 고정해야 합니다. 매듭 뒤 로프 길이를 최소 12 cm 남겨 두어야 합니다. 매듭 및 로프 단부는 사용 도중 정기적으로 점검해야 합니다.

8, 9 및 10 항에 대해

로프 브리지를 위해 사용할 로프: EN 1891-A, $\varnothing \geq 10.5$ mm, 신축과 동일한 상태, 끝단 불로 지짐.
주의: 모든 단부는 이중 피셔맨 매듭으로 고정해야 합니다. 매듭 뒤 로프 길이를 최소 12 cm 남겨 두어야 합니다. 매듭 및 로프 단부는 사용 도중 정기적으로 점검해야 합니다.

11 로프 브리지용 연결 요소 설치

EN 362, PPE-R/11.114 또는 PPE-R/11.135에 따른 모서리 반경 ≥ 0.5 mm인 금속 재질의 연결 요소만 로프 브리지에서 사용할 수 있습니다. 브리지 아이렛은 로프 브리지 또는 적합한 패스너(EN 354)에 연결하여 항상 쌍으로 사용해야 합니다.

12 로프로 등강 시 일체형 탄성밴드 사용

13 사용하기 전에 구성 부품의 손상 여부를 매번 점검해야 합니다. 로프 브릿지 또는 전면 레그 루프-허리 벨트 연결요소와 같은 교체 가능한 부품에 해당하는 경우, 이를 교체할 수 있습니다. 그렇지 않은 경우 제품을 폐기해야 합니다.

유지보수, 보관 및 운반

14 올바른 보관 및 운반
운반 및 보관 시 보호를 위해 운반 용기 또는 보관 용기를 사용해야 합니다. 물, 자외선, 기계적 하중,

화학 물질 및 오염으로부터 보호되도록 보관하십시오.

15 유지보수

필요한 경우 시중에서 판매하는 알코올 성분(예: 이소프로판올)의 소독제를 사용할 수 있습니다. 금속 부품의 조인트는 정기적으로 그리고 무산성 오일이나 PTFE 또는 실리콘 기반 재료로 깨끗이 닦은 후 윤활해야 합니다.

수명 및 교체

16a 최대 수명(단위: 년). 최대 수명은 제조일로부터 폐기 시한까지의 시간에 해당합니다. 화학섬유(폴리아미드, 폴리에스터, 다이나미마®, 아라미드, 벡트란®) 제품은 사용하지 않더라도 일종의 노화 현상을 유발합니다; 제품의 수명은 무엇보다 이들이 노출된 자외선 강도 및 기타 환경적 조건에 따라 달라집니다. 아라미드 섬유는 자외선에 대한 내구성이 낮으므로 태양에 지속적으로 노출되어서는 안 됩니다.
고강도 폴리에틸렌 섬유는 다른 합성섬유에 비해 녹는점(140 °C)이 낮고 마찰계수도 훨씬 낮기 때문에 사용 시 재료가 더 어려울 수 있습니다.

16b 올바른 사용, 가시적 마모가 없는 상태 및 최적 조건에서 보관 시 최장 이용 연한(단위: 년). 이용 연한은 최초 사용부터 폐기 시한까지의 시간에 해당합니다. 제품의 사용 연한 만료 후 또는 누어도 최장 수명 만료 후 제품을 폐기해야 합니다.

빈번한 사용 또는 극도로 높은 하중으로 인해 서비스 수명이 크게 단축될 수 있습니다.

따라서 사용하기 전에 제품의 손상 가능성 및 올바른 기능 여부를 점검해야 합니다. 다음 사항 중 하나에 해당하는 경우, 즉시 제품을 폐기하고 검사 및/또는 수리를 위해 전문가 또는 제조업체에 전달해야 합니다(목록이 모든 경우를 포괄하지는 않음):

- 기기의 안전한 사용성에 의심이 가는 경우;
- 날카로운 모서리에 로프가 손상되거나 사용자가 다칠 수 있는 경우;
- 손상의 기기가 외부적으로 관찰되는 경우(예. 균열, 모양이 뒤뉘림);
- 재료가 심하게 부식되거나 화학물질과 접촉한 경우;

- 스트랩 가장자리가 손상되거나 섬유가 스트랩 원단에서 빠져 나온 경우;
- 접합부의 파손 혹은 마모 현상이 육안으로 관찰되는 경우;
- 금속 부품이 날카로운 모서리에 눌릴 때;
- 금속 부품에 강한 마모 흔적이 보이는 경우, 예. 재료 마모;
- 잠금장치를 더 이상 닫을 수 없는 경우;
- 추락으로 인한 강한 하중이 발생한 경우.

20 PPE 생산 감독 기관.

소재: 폴리아미드, 폴리에스터, 알루미늄, 강철.

제품 표시
 제조사: 에델리드
 제조사 주소
 모델: 트리렉스(TreeRex) II
 제품명: EN 813:2024에 따른 하단 하네스,
 EN 358:2018, ASTM F887-2025.4.1/25.4.2에 따
 른 안전 벨트:

배치 번호: GV XXX XXXX
 YYYY MM 제조연월
 경고 메시지 및 지시 사항을 읽고 준수해야 합
 니다
 조절 요소의 올바른 작동 이미지
 둔부 및 레그 루프의 크기 범위 정보
 EN 358에 따른 지시 아이콘 "R"
 „only use for TreeRex ...“: 반드시 트리렉스와 함
 께 사용
 „xx kg max.“: ... 현수점의 최대 하중
 CE 0123: PPE 생산 감독 기관

적합성 선언
 이에 에델리드 유한합자회사는 본 제품이 EU 규
 정 2016/425의 필수 요건 및 관련 규정을 준수함
 을 선언하는 바입니다. 적합성 선언 원본은 다음
 인터넷 링크에서 확인할 수 있습니다: edelrid.
 com/...

본사 제품은 세심한 주의를 기울여 제조됩니다. 그
 럼에도 불구하고 정당한 불만이 제기될 경우, 배치
 번호를 기입하십시오.

기술적 변경이 있을 수 있습니다.

점검 및 문서화

16c 상업적 사용의 경우 제품은 제조업체, 전문가
 또는 승인된 검사시설에 의해 정기적으로 최
 소 연 1 회 점검되어야 합니다; 필요한 경우 후
 속 정비를 하거나 폐기되어야 합니다. 이때 제
 품 표시 가독성 또한 점검해야 합니다. 점검
 및 유지보수 작업은 개별 제품마다 별도로 기
 록되어야 합니다. 다음 정보가 기재되어야 합
 니다: 제품 표시 및 제품명, 제조업체명 및 연
 락정보, 명확한 ID, 제조일자, 구입일자, 첫 사
 용 일자, 다음 정기점검 일자, 점검 결과 및 당
 당 전문가의 서명. 적합한 예시는 edelrid.com
 에서 찾을 수 있습니다.

17 건조한 상태에서 사용 온도, 열, 추위, 습기, 결
 결, 오일 및 본진은 기능을 저하시킬 수 있습니
 다.

18 연락처: 문의사항이 있는 경우 본사에 문의하
 십시오. 연락처는 뒷면에 기재되어 있습니다.
 사용 설명서는 변경될 수 있습니다. edelrid.com
 에서 항상 최신 버전을 찾을 수 있습니다.

19 제품에 대한 EU 샘플 검사 인증서 발급담당 인
 명 기관.

EN 358準拠のワークポジショニング及びレスト
 レイン用ベルト、EN 813準拠のシートハーネ
 ス、ASTM F887 (項目25.4)準拠の樹芸用ベル
 ト、ANSI Z133準拠の樹芸用ベルト

本製品はPPE規則 2016/425(EU) に準拠してい
 ます。

安全上およびご使用上の注意
 本製品は高所からの落下を防ぐための個人用保
 護具 (PPE) の一部を構成するもので、使用人
 数は1名に設定されています。
 本使用説明には、本製品を適切かつ効果的に使
 用するために重要な注意事項が含まれていま
 す。
 本製品の使用にあたっては、必ず事前にそれら
 注意事項を読んで理解し、それに従う必要が
 あります。

本書は再販売者 (代理店) が現地の言語で使用者
 に提供するものとします。本書は製品の使用
 期間を通じて、製品と一緒に保管しておく
 ください。

ただし、本取扱説明書の通読は登山、ロックク
 ライミング、高所や地下深部での作業に伴う危
 険に関する経験や知識、自己責任を置き換える
 のではなく、当該リスクについて個人を免責
 するものではありません。

本製品の使用は、養成訓練を受けた経験豊富な
 個人に対してのみ、または養成訓練を受けた経
 験豊富な個人が直に指導・監督する場合にのみ
 許可されます。

本製品を墜落の防止にお使いになる場合は、必
 ずCEマーク付きの墜落制止用部品と組み合わせ
 て使用してください。
 本製品を他の部品と組み合わせて使用すると、
 相互作用により使用上の安全性が損なわれる危
 険があります。

取付位置が装備部品に適合しているかの確認に
 は、使用者または監督者が責任を負います。
 身体的または精神的な健康が優れないときに本
 製品を使用すると、緊急時であるにかかわらず
 安全リスクを伴うことがあります。

登山、ロッククライミング、高所や地下深部
 における作業には、外部の影響から生じる、多く
 の場合にそれとは分らないリスクと危険が伴
 います。誤った使用や不注意により、重大な事
 故や負傷、さらには致死事故を招く可能性があ
 ります。

装備を製造者が書面で推奨する以外の方法で改
 造することを禁じます。
 装備が使用可能な状態にあり、正しく機能する
 ことを使用前後に必ずチェックし、確認しま
 す。使用上の安全性が疑われる場合には、直ち
 に製品を廃棄してください。

製品の誤用や規定用途外の使用による損害に対
 して、製造者は一切責任を負いません。いかな
 る場合においても、使用者または責任者が責任
 及びリスクを負うものとします。
 その他にも、本製品を使用する国の国内法規も
 遵守することを推奨します。

PPE製品は個人用保護具としてのみ承認されて
 います。

PPEで受け止める落下者を迅速に、確実かつ効
 果的に救助できるように、使用者は装備の使用
 前に救助コンセプトを策定する必要があります。

注意：本取扱説明書の注意事項に従わない場
 合、重傷や致死事故につながる危険がありま
 す。

本製品の仕様データ、図の説明

本製品をEN 813及びEN 358に従って使用する場
 合の許容荷重は、使用者の体重と工具や装備の
 重量の合計で150 kgです。EN 358及びEN 813に
 準拠する本製品は、墜落制止の用途には適して
 いません。従って、ベルト着用のまま宙吊り
 になったり、不意に負荷にさらされたりするよ
 うな危険が予想される場合には使用しないで
 ください。場合により墜落制止システムを使用
 する必要があることを常に考慮してください。
 テザー用の接続用具はきつく締め、腰の位置ま
 たは腰よりも高い位置に取り付けなければなら
 ません。

ハーネスを装着したまま不動で吊り下がっていると、重傷や致死事故につながる危険があります(サスペンショントラウマ)。ベルトの動的荷重または過負荷は、ベルトだけではなく、使用されたロープやその他部品の破損につながる可能性があります。

取付位置

自由落下の危険ならびに墜落時の落下距離が最小限になるようにアンカー位置または取付位置を決め、実施作業の種類を選ぶことが安全面で重要になります。墜落制止システムを使用する前に、使用者の足元の下に(建物障害物なども配慮した上で)十分な空間があることを確かめてください。高負荷と振り子状態を防ぐために、固定用の取付位置は、安全確保の対象となる個人に対して常にできる限り垂直に設定します。鋭いエッジ、錆、圧搾により強度が危機的に低下することがあります。PPEの作動範囲にある構造物のエッジや錆は、必要に応じて適切な補助具で覆う必要があります。取付位置及びアンカーは、最悪の事態を想定した荷重に耐えるものでなければなりません。衝撃吸収装置(EN 355準拠)を使用する場合でも、最低12kNの荷重に耐えられるように取付位置を設定する必要があります。EN 795もご参照ください。ANSI/ASSE Z359.4準拠の取付位置は、最低13.8 kNの荷重に耐えなければならず、安全係数が5となるようにする必要があります。(専門業者が取付位置を設定し、それを監視する場合は)それら規定値よりも低い値を選択することも認められます。

1 サイズ表

2 各部の名称

- A: EN 813及びASTM F887項目25.4に準拠した用途の拘束リング
- B: EN 358及びASTM F887項目25.4に準拠したテザーアイレット
- C: EN 813及びASTM F887項目25.4に準拠した用途のジャンパーアイレット(2個1組)
- D: EN 813及びASTM F887項目25.4に準拠した用途のロープブリッジ、対応する連結用具(7)につないだ状態

- E: EN 813及びASTM F887項目25.4に準拠したSRTタイインルーブ
- F: ロープブリッジ長さ調整用のフリクションノット(巻き付け結び)
- G: EDELRIID Vector Y胸ベルト用の接続
- H: ギアルーブ
- I: EN 358準拠の制止具通し環
- J: 前部のレッグループとウエストベルトの連結部用調整機構
- K: キア吊下げ用カラビナの固定方法
- L: 背部のレッグループとウエストベルトの連結部用バックル

3 各種バックルの操作

すべての留め金と調整エレメントを定期的に点検します。

4 ベルトの装着

ウエストベルトを締めて調整します。レッグループを締めて調整し、背部のレッグループとウエストベルトの連結部を調整します。ベルトを使用する前に、安全な場所で想定されている使用体勢で吊り下がり試験を行い、装着感と調整機能を確認めます。

5 前部のレッグループとウエストベルトの連結部用調整機構の使用

6 EN 813、ASTM F887項目25.4に準拠したSRTジャンパーの正しい取付方法

7 本製品のベルトは、胸ベルトEDELRIID Vectorと組み合わせればセーフティハーネスとして使用できます。これに関しては、Vectorの取扱説明書をご参照ください。

8a調整機能付きシングルロープジャンパーの正しい取付方法

8b調整機能付きシングルロープジャンパーの間違った取付方法の例

9 ダブルロープジャンパーの正しい取付方法
ロープブリッジに使用するロープ: EN 1891-A準拠、直径10.5 mm以上、焼き止め末端処理済みの新品ロープ

注意: すべての終端部を二重テグス結びにして、安全を確保してください。結び目の先にロープが12 cm以上余っている必要があります。ロープの結び目と端を定期的に確認します。

10 フリクションノットを使用した、ダブルロープジャンパーの正しい取付方法
フリクションノットを使用する場合は、EN 564に準拠した、直径6 mmのアクセサリーコードを使用しなければなりません。

注意: すべての終端部を二重テグス結びにして、安全を確保してください。結び目の先にロープが12 cm以上余っている必要があります。ロープの結び目と端を定期的に確認します。

8、9、10の補足

ロープブリッジに使用するロープ: EN 1891-A準拠、直径10.5 mm以上、焼き止め末端処理済みの新品ロープ

注意: すべての終端部を二重テグス結びにして、安全を確保してください。結び目の先にロープが12 cm以上余っている必要があります。ロープの結び目と端を定期的に確認します。

11 ロープブリッジへの連結用具取り付け
ロープブリッジに取り付け可能な用具は、コーナー半径0.5mm以上の金属製のもの(EN 362、PPE-R/11.114 またはPPE-R/11.135に準拠)に限りません。ジャンパーアイレットは必ず2個1組で装着し、ロープブリッジまたは適切なランヤード(EN 354)と共に使用します。

12 ロープ登高用の付属ゴムバンドの使用

13 ご使用の都度、部品に損傷がないかどうかを予め確認する必要があります。前部レッグループとウエストベルトの接続部やロープブリッジなどの交換可能な部品に損傷が見つかった場合、損傷している部品を交換してください。製品を交換できない場合は、廃棄してください。

保守、保管、搬送

14 正しい保管及び搬送方法
保管及び搬送時の製品保護のために、保管容器または輸送容器を使用します。保管にあたっては化学薬品との接触を避け、湿気、紫外線照射、機械的な負荷、汚れから保護してください。

15 保守

必要に応じて、市販のアルコール系消毒剤(イソプロパノールなど)を使用できます。金属部品の継ぎ目は定期的に、または洗浄後に無酸性油、PTFE系あるいはシリコーン系潤滑剤で潤滑してください。

製品の寿命及び交換

16a 製品寿命(最大年数)製品の最大寿命は、製造年月日から廃棄基準に適合するまでの期間を指します。化学繊維(ポリアミド、ポリエステル、ダイニーマ®、アラミド、ベクトラン®)製品は使用しなくても一定の老化が起こります。特に、製品がさらされる紫外線の強度やその他の気候条件に、化学繊維製品の寿命は左右されます。アラミド繊維はUV耐性が低いため、長期間、日射にさらさないでください。高強度ポリエチレン繊維は他の合成繊維に比べて触力が低く(140°C)、摩擦係数が大幅に小さくなるので、それを使用した製品は状況により使用時に抑制が難しくなります。

16b 適切に使用され、目に見える摩擦がなく、最適な条件下で保管された場合の最大耐用年数。耐用年数は初使用の時点から廃棄基準に適合するまでの期間を指します。耐用年数が過ぎたら、または遅くとも製品寿命を超えたら、製品を廃棄してください。

頻繁な使用または極端な負荷により、製品寿命が大幅に短縮する可能性があります。製品をご使用になる前に、損傷がないかを調べ、正しく機能することを確認してください。以下が一つでも当てはまる場合には、製品を直ちに別途保管し、専門業者または製造者に点検または修理に出します(使用中の例は以下の列挙で必ずしも網羅されません)。

- 使用上の安全性が懸念される場合
- 鋭いエッジでローブが損傷する、または使用者が負傷する危険がある場合
- 製品の外見に損傷の兆候（亀裂、塑性変形など）が見られる場合
- 素材の腐食が著しい、または化学薬品と接触してしまった場合
- ベルトの縁の損傷、ベルトの繊維がケバ立っている場合
- 縫い目の外見に損傷やほつれが見つかる場合
- 素材が鋭いエッジと接触する場合
- 素材の磨り減りなどにより、金属部品に著しい摩耗箇所が見られる場合
- ロックが閉まらない場合
- 大きな落下衝撃を受けた場合

検査及びドキュメンテーション

16c 商業目的で使用する場合は、製造業者、有資格者、または認可された検査機関で製品を少なくとも年に一度、検査し、必要に応じて修理または廃棄しなければなりません。検査では、とりわけ製品に貼付したラベルの判読性も確認する必要があります。検査と修理作業の記録は、製品ごとに書面で作成する必要があります。その記録には次の項目を記載します。製品表示、製品名、製造者の名称と連絡先、明確な識別情報、製造年月日、購入日、初回使用の日付、定期検査の次回予定日、検査結果、検査責任者の署名。文書記録の見本は次のサイトにも掲載されています。www.edelrid.com

17 使用温度（湿気のない状態）高温、低温環境、湿度、水結、油脂、塵埃により、製品の機能が損なわれる可能性があります。

18 お問い合わせ先：ご不明な点があれば、お気軽にお問い合わせください。お問い合わせ先は裏面に記載されています。取扱説明書の内容は予告なく変更されることがあります。最新版はwww.edelrid.com をご参照ください。

19 製品のEU型式試験証明書の発行を担当する
認証機関

20 PPE製品生産の監督機関

材料：ポリアミド、ポリエステル、アルミニウム、鋼鉄

ベルト本体に記載された製品表示
製造者：EDELRID (エーデルリット)
メーカー所在地
モデル：TreeRex II
製品名：EN 813:2024準拠のラップベルト、EN 358:2018及びASTM F887-20項目25.4.1/25.4.2準拠のシートハーネス
ロット番号：GV XXX XXXX
YYYY MM、製造年月（年4桁、月2桁）
警告と指示事項を熟読し、内容を遵守してください。
図：調整用部品の正しい取扱い
腰回りレックループのサイズ規定範囲
EN 358準拠の制止具通し環「R」
„only use for TreeRex ...”: 必ずTreeRexと一緒に使用すること
„xx kg max.”: 吊下げポイントの最大荷重
CE 0123 : PPE製品生産の監督機関

EU適合宣言：
EDELRID GmbH & Co. KGは、ここに本製品がEU規則2016/425の基本要件と関連規定に適合することを宣言します。EU適合宣言の原本は、次のウェブサイトでご覧いただけます。edelrid.com/...

当社では細心の注意を払って製品を製造していますが、万が一何らかの事情で苦情等がある場合は、ロット番号を明示の上、お申し出ください。

予告なく技術の変更を行うことがあります。

CHN

作業位置定位及后背固定安全带符合 EN 358标准; 座式安全带符合 EN 813标准; 修剪树木安全带符合 ASTM F887标准第25.4节, 修剪树木安全带符合 ANSI Z133标准

本产品符合欧盟个人防护装备 (PPE) 法规 (EU) 2016/425。

一般安全和使用说明
本产品属于个人防护装备 (PPE) 的一部分, 用于防止从高处坠落, 应归属一个人使用。本使用说明包含在实践中正确使用产品的重要提示。使用产品前必须理解该提示的内容并在使用中加以遵守。

经销商须以目的地国家的语言向用户提供这些文件, 并在整个使用年限期内与装备一起保存。但仅阅读使用说明绝不能替代登山、攀岩和高空、深井作业的经验、自我责任及认知, 不能免除个人必须承担的风险。

只有经过培训和有经验的人员, 或者在经过培训和有经验的人员的直接指导和监督的情况下, 才允许使用本产品。本产品只允许与具有CE标识、防坠落的个人防护装备的部件组合使用。

本产品在与其它部件组合使用时, 会有相互影响的危险。装备部件和起吊固定点的兼容性由使用或监督人员负责。

身体或心理的健康状况欠佳, 在正常情况和紧急情况下会带来安全隐患。

登山、攀岩和高空、深井作业常常与不可识别的风险和外部因素的影响相关联。如果行为不当或不注意, 会引发严重的事故、受伤、甚至死亡。未经生产商书面建议, 不得对装备做任何改动。每次使用前都必须检查并确保装备的可用状态和正常功能。如果对产品的使用安全性存在任何疑虑, 必须立即停止使用。

滥用或错误使用产品, 生产商拒绝承担任何责任。在任何情况下, 由使用方或责任方承担责任和风险。使用本产品时, 建议附加遵守本国的规定。PPE产品仅允许用于保护人员安全。

使用前, 使用者必须制定一套相应的救护方案。该方案须确保能够对坠入PPE的人员实行迅速、可靠和有效的救援。
注意: 不遵守本使用说明书会导致重伤, 甚至死亡。

产品专用信息, 图示注解
本产品 (其应用符合EN 813及EN 358标准) 使用者的允许重量不得超过150 kg, 包括工具和装备的重量。符合EN 358和EN 813标准的产品不适合作为防坠设施使用, 如果有预知风险, 如悬挂在安全带上或承受意外负荷, 则不应使用。须始终考虑是否需要使用防坠落系统。定位腰带的连接器必须保持拉紧, 固定点的位置必须高于或位于腰部。
静止悬挂在安全带中会造成重伤, 甚至死亡 (悬吊创伤) 。吊带超载或动态负荷不仅会对吊带, 而且也会对使用的绳索或其他部件造成损坏。

起吊固定点
为了安全, 重要的是确定起吊工具或起吊固定点的位置, 以及完成作业的方式, 以便把自由下落的可能和可能的下落高度尽可能降到最低。在使用防坠落系统之前, 须确保使用者下方有足够的空间 (包括任何上部结构)。为避免负荷过大和摇摆坠落, 为了安全起见, 起吊固定点应尽可能在受保护人员上方的纵向位置。锋利的棱角、毛刺和挤压处会严重影响强度。必要时, 必须用合适的辅助工具盖住PPE工作区结构上的棱角和毛刺。起吊固定点和起吊工具必须能承受在最不利的情况下可能出现的所有负荷。即使使用缓冲器 (符合 EN 355 标准), 起吊固定点也要确保能承受至少 12 kN的力。参见 EN 795标准。符合 ANSI/ASSE Z359.4 标准的起吊固定点必须至少能承受 3100 lbs (13.8 kN) 的载荷, 或者需要满足安全系数5, (如果是经过专家确定并监督的); 可选择两个数值中较低的。

- 1 尺寸表
- 2 各部件名称
A: 绳联圈, 使用符合EN 813及 ASTM F887, 25.4 标准
B: 固定环, 符合 EN 358 及 ASTM F887 25.4标准

- C: 桥固定环, 成对使用符合EN 813及 ASTM F887, 25.4标准
- D: 绳桥, 使用符合EN 813及 ASTM F887, 25.4标准, 包括匹配的连接器件(7)
- E: 符合EN 813及 ASTM F887 25.4标准的SRT绳圈
- F: 调节绳桥长度的死结
- G: EDELRID Vector Y 胸带的连接
- H: 材料环
- I: 靠背固定环, 符合 EN 358标准
- J: 用于调整前腿环-腰带-组合的调节器
- K: 材料锁具的固定方式
- L: 后腿环-腰带-组合锁扣

3 锁扣的操作

定期检查所有锁闭和调节器件。

4 系安全带

关闭腰带并调整, 关闭腿环并调整, 调整后腿环-腰带-组合。

安全带在使用前, 必须在一牢固地点作一个悬吊测试, 以检查预期使用期间的穿戴舒适性及可调节性。

5 前腿环-腰带-组合调节器的操作

6 正确安装作为符合EN 813、ASTM F887 25.4标准接合点的SRT桥。

7 安全带也可以和 EDELRID Vector 胸带组合, 当作防坠安全带使用。参见 Vector 使用说明。

- 8a: 正确安装可调节绳桥
- 8b: 可调节绳桥错误安装示例

9 正确安装双绳桥

绳桥使用的绳索: 符合EN 1891-A标准, $\varnothing \geq 10.5$ mm, 新的带融化绳头。

注意: 所有绳头须打双渔网结保险。打结的后面须多出至少12cm的绳索。使用期间必须定期检查打结和绳头。

10 正确安装双绳桥打死结

打死结必须使用一根符合EN 564标准, 直径为 6 mm 的辅绳。

注意: 所有绳头须打双渔网结保险。打结的后面须多出至少12cm的绳索。使用期间定期检查打结和绳头。

关于 8、9 和 10

绳桥使用的绳索: EN 1891-A, $\varnothing \geq 10.5$ mm, 新的带融化绳头。

注意: 所有绳头须打双渔网结保险。打结的后面须多出至少12cm绳索。使用期间必须定期检查打结和绳头。

11 安装绳桥的连接器件

绳桥中只允许使用符合 EN 362 标准、PPE-R/11.114 或 PPE-R/11.135 的金属连接器件, 边缘半径 ≥ 0.5 mm。桥固定环必须成对通过与绳桥或合适的连接器件连接使用 (EN 354)。

12 使用集成松紧带进行绳索攀岩

13 每次使用前必须检查所有部件是否有损坏。绳桥、前腿环-腰带-组合等替换件受损的话, 可以更换。否则产品必须停用。保养、存放和运输

14 正确存放和运输

作为运输和存放保护, 应使用运输或存放容器。存放须注意防水、防紫外线、防机械负荷, 避免接触化学品和污垢。

15 维护保养

需要时可使用普通酒精消毒液 (例如, 异丙醇消毒液 Isopropanol)。金属件的铰接要定期清洁, 之后使用无酸油脂或特氟隆PTFE/硅胶材料的润滑剂润滑。

使用年限及更换

16a 最长使用寿命, 以年为单位。最长使用寿命等于从生产日期起到报废为止。化纤产品(聚酯胺、聚酯、迪尼玛 Dyneema®、芳族聚酰胺、Vectran®纤维)在不使用的情况下也会出现老化; 它们的使用年限主要取决于紫外线的辐射强度以及其他气候条件。芳纶纤维对紫外线的抵抗力较低, 所以不应长期暴露在阳光下。

高强度聚乙烯纤维比其它合成纤维的熔点低 (140°C), 摩擦系数也低得多, 在某些情况下, 此类纺织品在使用中会更难控制。

16b 在使用正确、无明显磨损、理想贮存条件下的最长使用年限。使用年限等于从第一次使用起到报废为止。使用年限到期后, 至少是达到最长使用寿命后, 须停止使用该产品。

频繁使用或超大负荷情况下, 使用寿命会大大缩短。

因此, 使用前必须检查产品是否出现损坏, 功能是否正常。产品如果出现下列情况之一, 则须立刻停止使用, 交给专业人员或生产商检查和/或修复 (不保证以下列举各项的完整性):

- 对其使用安全性有怀疑;
- 锋利的棱角会损坏绳索或伤害使用者;
- 外部可见损坏的征兆 (例如裂缝, 塑性变形);
- 材料严重腐蚀或接触到化学物质;
- 带子边损坏或带子材料的纤维露出;
- 接缝出现外观损坏或磨损;
- 金属件置于锋利的边角上;
- 金属件出现严重磨损处, 比如由于材料损耗所致;
- 如果锁门无法闭锁;
- 曾出现过严重的负载坠落。

检查和文献

16c 商用情况下, 本产品必须定期、至少每年一次接受生产商、专业人员或正式检测机构的检查; 必要时, 检查后要维护或者停用。同时也需要检查产品标识是否清晰可读。需要单独为每个产品的检查和维护工作备案记录。须记录以下信息: 产品标识及名称、生产商名称及联系方式、清晰的识别号、生产日期、购买日期、首次使用日期、下次定期检查日期、检查结果、负责经手人签字。查阅合适板块请登录官方网页 edelrid.com。

17 干燥状态下的使用温度。炎热、寒冷、潮湿、冰冻、油和灰尘会影响功能。

18 联系方式: 有问题时请联系我们。联系方式请见背面。使用说明会有更改。进入 edelrid.com 查阅最新版本。

19 负责签发产品欧盟型式检验证书的指定机构。

20 PPE生产监管机构。

材料: 聚酰胺、聚酯、铝、钢。

产品上的标识

生产商: EDELRID爱德瑞德
生产商地址

型号: TreeRex II

产品名称: 符合 EN 813:2024标准的座式安全带, 符合EN 358:2018、ASTM F887-20标准的定位腰带; 25.4/1/25.4.2, 批次号: GV XXX XXXX

YYYY MM 生产年份和月份

 须阅读并遵守警告提示以及使用说明书

正确操作调节器件图示

腰及腿环尺寸数据

"R" 靠背固定环符合 EN 358 标准

"only use for TreeRex ...": 仅用于TreeRex

"xx kg max.": 悬吊点最大负载

CE 0123: PPE生产监管机构

符合性声明

EDELRID GmbH & Co. KG 公司在此声明, 本产品符合欧盟法规 2016/425 的基本要求及相关规定。可通过以下链接查阅符合性声明原件: [edelrid.com/...](http://edelrid.com/)

我们的产品都是精心制造。尽管如此, 如果申诉理由成立, 请您提供批次号。

保留技术更改权利。

EDELRID

Achener Weg 66
88316 Isny im Allgäu
Germany
Tel. +49 75 62 981-0
Fax +49 75 62 981-100
mail@edelrid.de
www.edelrid.com



Please inspect and document
your PPE equipment!

EN 813:2024

EN 358:2018

ASTM F887-20:25.4.1/25.4.2

