

EN 353-2
EN 358
PPE-R/11.075

**OMBILIX, OMBILIX 140,
OMBILIX ADJUST, EXTREME XP II**

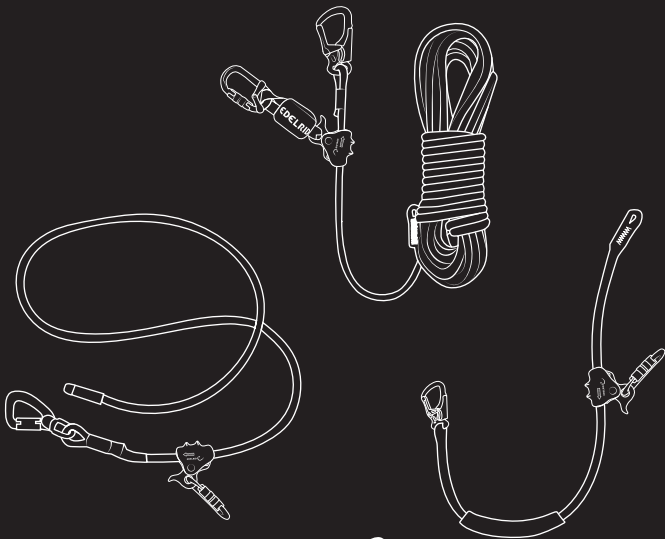

EDELRID *e*

1a

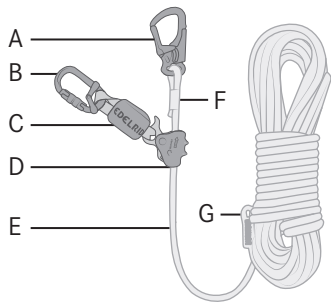

Ombilix 140 (EN 358, EN 353-2, PPE-R/11.075)

1b

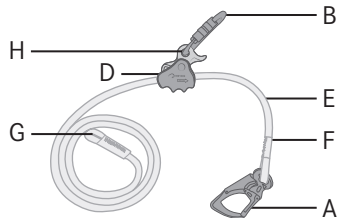

Ombilix (EN 353-2)

1c

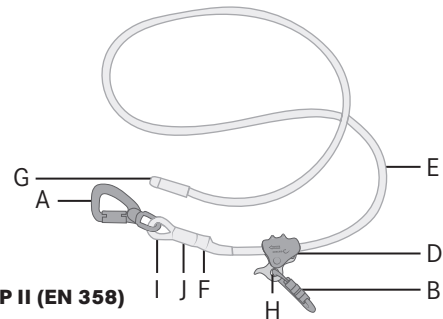

Extreme XP II (EN 358)

1d

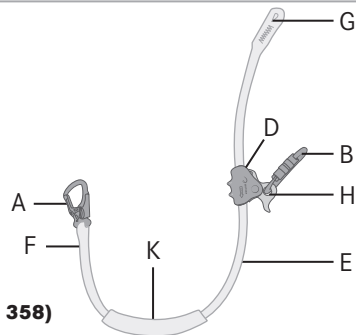

Ombilix Adjust (EN 358)

2

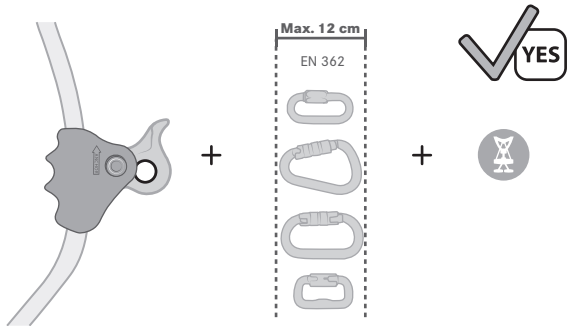

Ombilix, Extreme XP II, Ombilix Adjust

3

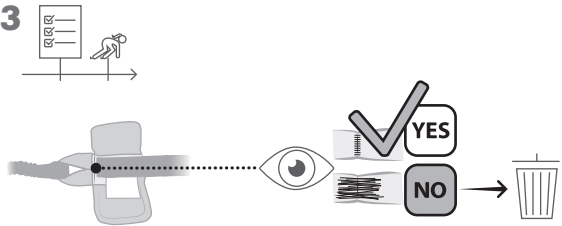

Ombilix 140

4

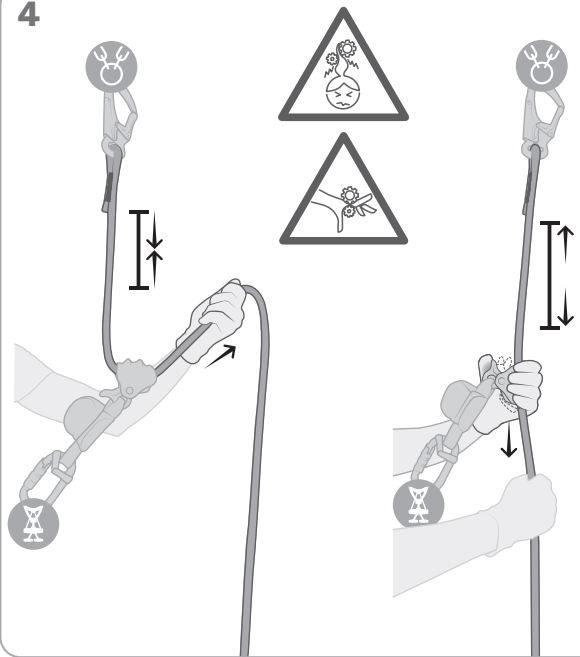

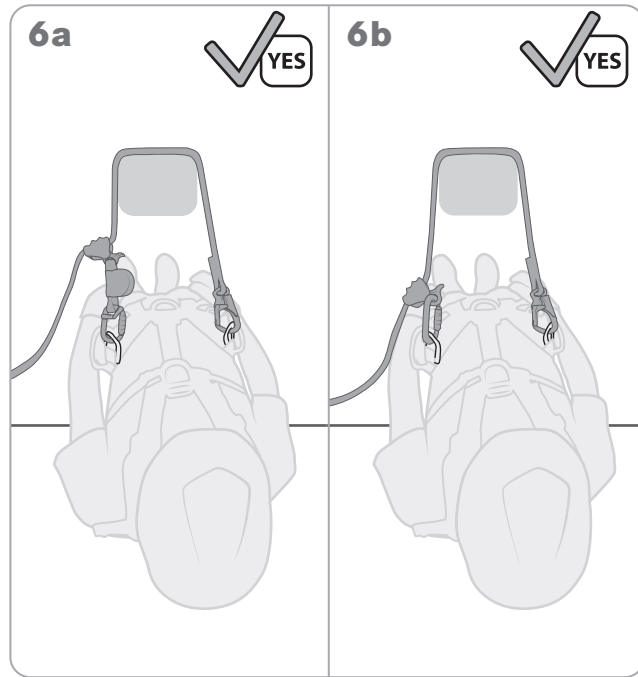
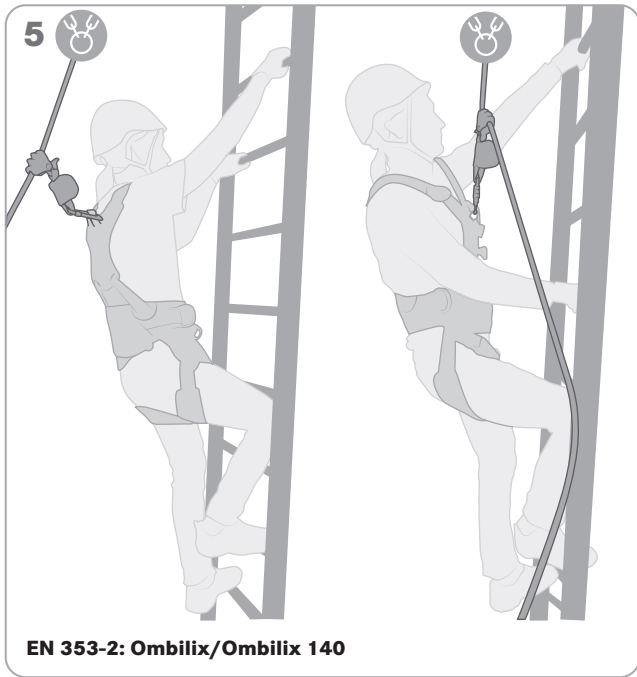

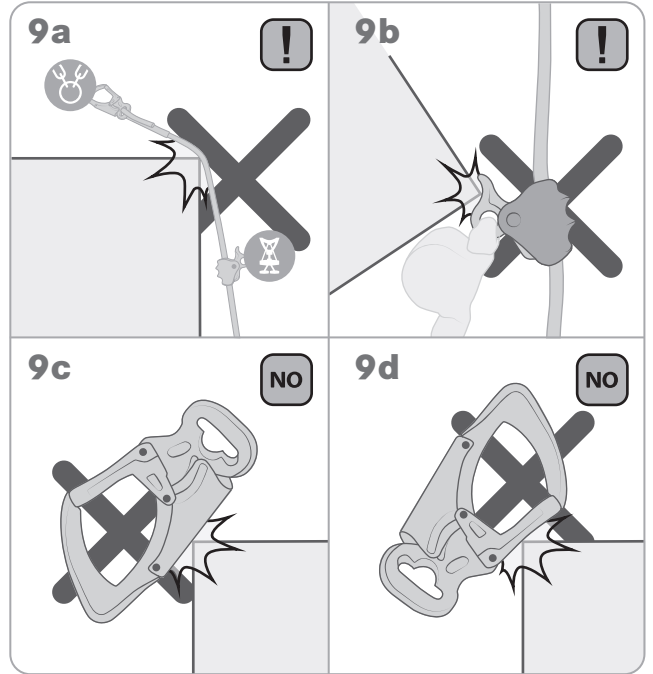
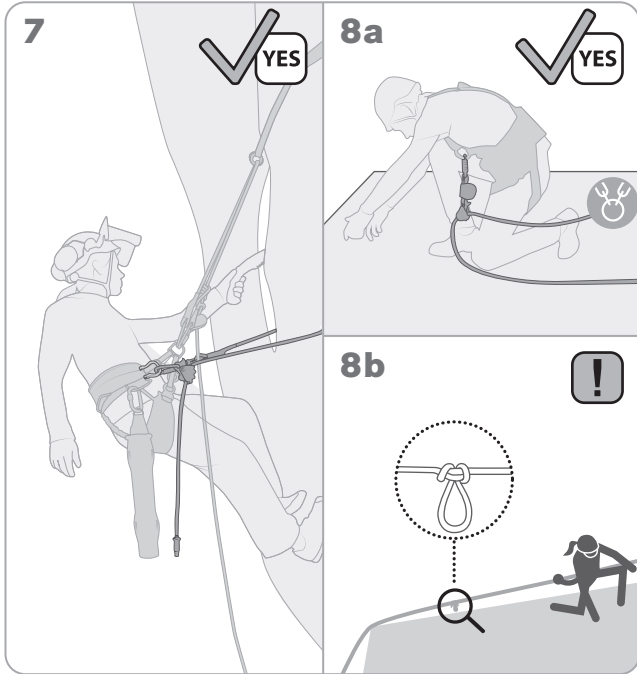

12

EN 353-2

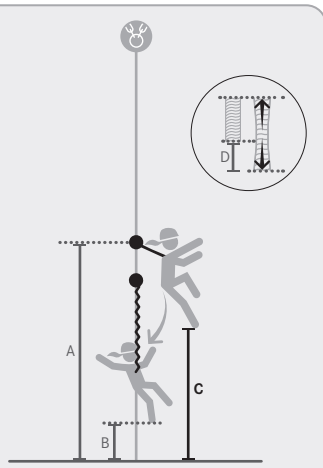

	A	B	C
 max. 140 kg	3,74 m + D	1 m	2,24 m + D
 Ombilix			
 Ombilix 140	3,5 m + D	1 m	2 m + D

13 STORAGE/TRANSPORT



max. +30°C
+86°F
min. 0°C
+32°F



14 MAINTENANCE



15a

MAX. LIFETIME
WITHOUT USE

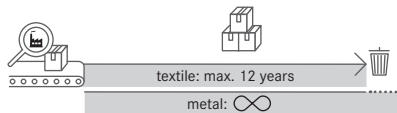

15b

MAX. SERVICE
LIFE

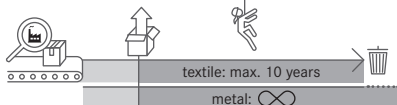

15c

INSPECTION

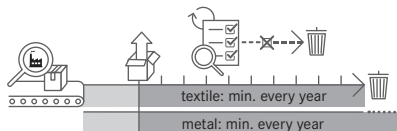

16 TEMPERATURE OF USE



?

QUESTIONS

↓
www.edelrid.com

17a CE 0299



Ombilix / Ombilix Adjust:
DGUV - Test Prüf- und Zertifizierungsstelle
Fachbereich Persönliche Schutzausrüstungen
der Deutschen Gesetzlichen
Unfallversicherung e.V.
Zwengenberger Strasse 68,
42781 HAAN, Germany

17b CE 0123



Extreme XP II:
TÜV Süd Product Service GmbH
Ridlerstraße 65,
80339 München, Germany

17c CE 0511



Ombilix 140:
AUVA - Sicherheitstechnische Prüfstelle,
Vienna Twin Towers Wienerbergstrasse 11,
A-1100 Wien, Austria

18 CE 0123



TÜV Süd Product Service GmbH
Ridlerstraße 65,
80339 München, Germany

Ombilix nach EN 353-2, Ombilix Adjust und Extreme XP II nach EN 358, Ombilix 140 nach EN 358, EN 353-2, PPE-R/11.075

Die Produkte entsprechen der PSA-Verordnung (EU) 2016/425.

ALLGEMEINE ANWENDUNGSHINWEISE

Dieses Produkt ist Teil persönlicher Schutzausrüstung zum Schutz gegen Stürze aus der Höhe und sollte einer Person zugeordnet werden. Diese Gebrauchsanleitung enthält wichtige Hinweise für sach- und praxisgerechte Anwendung. Vor der Verwendung dieses Produktes müssen diese inhaltlich verstanden worden sein. Diese Unterlagen sind den Nutzenden in der Sprache des Bestimmungslandes durch den Wiederverkäufer zur Verfügung zu stellen und müssen während der gesamten Nutzungsdauer bei der Ausrüstung gehalten werden. Diese Informationen können jedoch niemals Erfahrung, Eigenverantwortung und Wissen über die beim Bergsteigen, Klettern und Arbeiten in der Höhe und Tiefe auftretenden Gefahren ersetzen und entbinden nicht vom persönlich zu tragendem Risiko. Die Anwendung ist nur ausgebildeten und erfahrenen Personen oder unter Anleitung und Aufsicht gestattet. Schlechter physischer oder psychischer Gesundheitszustand kann unter normalen Umständen und im Notfall ein Sicherheitsrisiko darstellen. Achtung: Bei Nichtbeachtung dieser Gebrauchsanleitung besteht Lebensgefahr!

ALLGEMEINE SICHERHEITSHINWEISE

Bergsteigen, Klettern und Arbeiten in der Höhe und Tiefe sind oft mit nicht erkennbaren Risiken und Gefahren durch äußere Einflüsse verbunden. Fehler und Unachtsamkeit können zu schweren Unfällen, Verletzungen oder sogar zum Tod führen. Bei Kombination dieses Produktes mit anderen Bestandteilen besteht die Gefahr der gegenseitigen Beeinträchtigung in der Anwendung. Nur in Verbindung mit CE-gekennzeichneten Bestandteilen persönlicher Schutzausrüstung (PSA) zum Schutz gegen Stürze aus der Höhe verwenden. Wenn Originalteile des Produktes verändert oder entfernt werden, können Gefahren entstehen. Die Ausrüstung sollte in keiner Weise,

die nicht vom Hersteller schriftlich empfohlen wird, verändert oder für das Anbringen von Zusatzteilen angepasst werden. Vor und nach dem Gebrauch ist das Produkt auf eventuelle Beschädigungen zu überprüfen. Den gebrauchsfähigen Zustand und ordnungsgemäße Funktion der Ausrüstung immer sicherstellen. Das Produkt ist sofort auszusetzen, wenn hinsichtlich seiner Gebrauchssicherheit der geringste Zweifel besteht. Der Hersteller lehnt im Fall von Missbrauch und/oder Falschanwendung jegliche Haftung ab. Die Verantwortung und das Risiko tragen in allen Fällen die Nutzenden bzw. die Verantwortlichen. Für die Anwendung dieses Produktes empfehlen wir, zusätzlich die entsprechenden nationalen Regeln zu beachten. PSA-Produkte sind ausschließlich zur Sicherung von Personen zugelassen.

PRODUKTSPEZIFISCHE INFORMATIONEN, ERKLÄRUNG DER ABDILDUNGEN

Vor Einsatz der Ausrüstung müssen die Nutzenden ein Rettungskonzept festlegen, das sicherstellt, dass eine Person, die in die PSA stürzt, sofort, sicher und effektiv gerettet werden kann. Das regungslose Hängen im Gurt kann zu schweren Verletzungen bis hin zum Tod führen (Hängetrauma). Überlastung oder dynamische Beanspruchung des Gerätes können nicht nur das Gerät, sondern auch das verwendete Seil oder andere Teile schädigen.

ANSCHLAGPUNKTE

Für die Sicherheit ist es entscheidend, die Position für das Anschlagmittel oder den Anschlagpunkt und die Art der auszuführenden Arbeit so festzulegen, dass die Gefahr eines freien Falles und die mögliche Fallhöhe möglichst minimiert werden. Bevor ein Auffangsystem eingesetzt wird, muss sichergestellt sein, dass unterhalb der Nutzenden ausreichend Raum zur Verfügung steht (einschließlich jeglicher Aufbauten). Um hohe Belastung und Pendelstürze zu vermeiden, müssen die Anschlagpunkte für Sicherungszwecke immer so senkrecht wie irgend möglich, oberhalb der gesicherten Person liegen. Der Anschlagpunkt muss so ausgelegt und gewählt werden, dass durch die Verbindung mit der PSA keine Einflüsse auftreten, die die Festigkeit reduzieren oder die PSA

während der Benutzung beschädigen. Scharfe Kanten, Grate und Abquetschungen können die Festigkeit gefährlich verringern. Kanten und Grate müssen wo erforderlich mit geeigneten Hilfsmitteln abgedeckt werden. Der Anschlagpunkt und das Anschlagmittel müssen den im ungünstigsten Fall zu erwartenden Belastungen standhalten. Selbst wenn Bandfalldämpfer (nach EN 355) eingesetzt werden, müssen die Anschlagpunkte eine Kraft von mindestens 12 kN aufnehmen können, siehe auch EN 795. Anschlagpunkte nach ANSI/ASSE Z359.4 müssen mindestens 3100 lbs (oder 13,8 kN) aufnehmen oder einem Sicherheitsfaktor von 5:1 entsprechen, (wenn diese von einer sachkundigen Person festgelegt und überwacht werden); der geringere der beiden Werte kann gewählt werden.

EN 358: Bei diesen Systemen handelt es sich um Verbindungsmittel zur Arbeitsplatzpositionierung oder zum Rückhalten. Das System ist nicht zum Auffangen von Stürzen geeignet und darf nicht verwendet werden, wenn ein Sturzrisiko besteht. Der Bedarf einer zusätzlichen Schutzmaßnahme (z.B. Auffangsystem) muss bei vor der Verwendung in Betracht gezogen werden. Der Anschlagpunkt für das System sollte oberhalb der Hüfte der Nutzenden liegen.

EN 353-2: Bei diesen Geräten handelt es sich um mitlaufende Auffanggeräte mit beweglicher Führung, die an einem oberen Anschlagpunkt befestigt und immer als Teilsystem eines Auffangsystems nach EN 363 zu sehen sind. Das einzelne System sichert einen einzelnen Benutzer beim Aufstieg und Arbeiten an bzw. auf vertikalen, schrägen und horizontalen baulichen Strukturen und darf nur zusammen mit dem mitgelieferten Seil verwendet werden. Bei der Verbindung mit dem erforderlichen Auffanggurt nach EN 361 wird empfohlen die sternale Öse zu verwenden.

PPE-R/11.075: Das Ombilix 140 (Abb. 1a) wurde zusätzlich auf Kantenfestigkeit nach PPE-R/11.075 V01 (RfZ 075) erfolgreich geprüft. Siehe Punkt 8.

1 BENENNUNGEN DER TEILE

A: Verbindungselement
B: Verbindungselement Gurtseite

C: Bandfalldämpfer
D: Seilkürzer
E: Seil (bei Extreme XP II mit Stahlkern)
F: Kernzeichnung
G: Endanschlag
H: Öse für Verbindungsmittel
I: Alukausche
J: Alupresshülse
K: Abriebschutz

2 INSTALLATION

Sicherstellen, dass dieses Produkt mit den anderen Elementen in der Anwendung kompatibel ist und diese den einschlägigen gesetzlichen Regelungen entspricht. Kompatibel mit Verbindungselementen nach EN 362, Typ B, M (max. Länge: 12 cm) und Q.

3 ÜBERPRÜFUNG DES BANDFALLDÄMPFERS VOR JEDER NUTZUNG

4 VERWENDUNG DES SEILKÜRZERS

5 VERWENDUNG EN 353-2 SYSTEMEN

Ombilix, Ombilix 140

6 VERWENDUNG VON EN 358 SYSTEMEN

Ombilix Adjust, Ombilix 140, Extreme XP II

7 VERWENDUNG EXTREME XP II BEI ARBEITEN MIT SCHARFEN WERKZEUGEN WIE SÄGEN

8 VERWENDUNG OMBILIX 140 AUF HORIZONTALEN FLÄCHEN NACH EN 353-2 UND PPE-R/11.075

Das Verbindungsmittel wurde für die horizontale Anwendung mit einem Sturz über eine graffreie 90° Stahlkante, Radius 0,5 mm, erfolgreich geprüft. Wenn eine vor Beginn der Arbeiten durchgeführte Gefährdungsbeurteilung zeigt, dass im Falle eines Sturzes eine Belastung über eine Kante möglich ist, sind angemessene Vorsichts-/ Rettungsmaßnahmen zu treffen und zu trainieren wie z.B. Prüfen, ob das Stürzen über eine solche Kante verhindert werden kann, Anbringen eines Seilschutzes, usw. Bei Arbeiten an einer Kante muss der Abstand von Auffangöse am Gurt zur Kante zusätzlich beim Sturzraum berücksichtigt werden! Der Winkel zwischen der beweg-

lichen Führung und der vertikalen Achse des Anschlagpunktes darf 30° nicht überschreiten. Der maximale seitliche Versatz bei einer horizontalen Anwendung darf nicht mehr als 1,5 m betragen. Nutzen Sie ein Gewicht am Seilende, um eine Seitwärtsbewegung des Seils auf ein Mindestmaß zu reduzieren.

8b Achtung: Wenn das Gerät aufgrund leichter Neigung der Arbeitsfläche zu langsam am Sicherungsseil nach unten rutscht, kann es passieren, dass das Gerät nicht sofort blockiert.

Versehen Sie in diesem Fall das Seil vor der Absturzaknte oder dem Hindernis in jedem Fall mit einem Endknoten!

9 WARNHINWEISE

10 Beim Aufstieg am Seil darauf achten, dass sich kein Schlafseil zwischen Gerät und Anschlagpunkt bildet. Der Ankerpunkt darf nicht überstiegen werden.

11 AUSTAUSCH DES SEILS

Omblix, Omblix Adjust, Omblix 140

12 STURZRAUM

Der Sturzraum ist der Mindestabstand unter dem Benutzer, sodass er im Falle eines Sturzes nicht auf ein Hindernis oder den Boden trifft. Für die Angaben des nötigen Sturzraums werden folgende Faktoren berücksichtigt:

- die Position des Kletterers zum Auffanggerät
- die Auffangstrecke des Geräts
- die Aufreißlänge des Bandfalldämpfers
- einen Sicherheitspuffer von 1 m
- zusätzliche Länge der beweglichen Führung aufgrund seitlichen Versatzes

Die Seildehnung variiert je nach Situation und muss bei der Berechnung des Sturzraums berücksichtigt werden. Die angegebenen Werte basieren auf Sturzttests mit einer starren Last.

13 LAGERUNG UND TRANSPORT

14 INSTANDHALTUNG

Handelsübliche, auf Alkohol (z.B. Isopropanol) basierende Desinfektionsmittel sind bei Bedarf anwendbar. Die Gelenke von Metallteilen sind regelmäßig und nach der

Reinigung mit säurefreiem Öl oder einem Mittel auf PTFE- oder Silikonbasis zu schmieren.

15 LEBENSDAUER UND AUSTAUSCH

Die Lebensdauer des Produktes hängt hauptsächlich von der Art und Häufigkeit des Einsatzes und von äußeren Einflüssen ab. Nach Ablauf der Nutzungsdauer bzw. spätestens nach Ablauf der maximalen Lebensdauer ist das Produkt auszusondern. Produkte aus Chemiefasern (Polyamid, Polyester, Dyneema™, Aramid, Vectran™) unterliegen auch ohne Gebrauch einer gewissen Alterung; ihre Lebensdauer hängt vor allem von der Intensität der ultravioletten Strahlung und anderen klimatischen Bedingungen ab, denen sie ausgesetzt sind.

15a Maximale Lebensdauer in Jahren

15b Maximale Nutzungsdauer in Jahren bei sachgerechter Benutzung ohne erkennbaren Verschleiß und optimalen Lagerbedingungen.

Häufiger Gebrauch oder extrem hohe Belastung können die Lebensdauer wesentlich verkürzen.

Daher vor Gebrauch das Gerät auf mögliche Beschädigungen und korrekte Funktion prüfen. Wenn einer der folgenden Punkte zutrifft, ist das Produkt sofort aussondern und einer sachkundigen Person oder dem Hersteller zur Inspektion und/oder Reparatur übergeben (die Liste erhebt keinen Anspruch auf Vollständigkeit):

- wenn Zweifel hinsichtlich seiner sicheren Verwendbarkeit bestehen;
- wenn scharfe Kanten das Seil beschädigen oder den Benutzer verletzen könnten;
- wenn äußere Anzeichen für Beschädigung sichtbar sind (z. B. Risse, plastische Verformung);
- wenn das Material stark korrodiert oder mit Chemikalien in Kontakt gekommen ist;
- bei Beschädigung der Bandkanten oder wenn Fasern aus dem Bandmaterial gezogen sind;
- wenn Nähte sichtbare Beschädigungen oder Abriebserscheinungen aufweisen;
- wenn Metallteile auf scharfen Kanten auflagen;
- wenn Metallteile starke Abriebstellen aufweisen, z. B. durch Materialabtrag;
- wenn eine harte Sturzbelastung aufgetreten ist.

- wenn bei Seilprodukten der Mantel stark beschädigt ist (Kern sichtbar)

15c ÜBERPRÜFUNG UND DOKUMENTATION

Bei gewerblicher Nutzung muss das Produkt regelmäßig, mindestens einmal jährlich, vom Hersteller, einer sachkundigen Person oder einer zugelassenen Prüfstelle überprüft werden; falls erforderlich, muss es danach gewartet oder ausgedondert werden. Dabei ist auch die Lesbarkeit der Produktkennzeichnung zu überprüfen. Die Prüfungen und Wartungsarbeiten müssen für jedes Produkt separat dokumentiert werden. Die folgenden Informationen müssen festgehalten werden: Produktkennzeichnung und -name, Herstellername und Kontaktdaten, eindeutige Identifikation, Herstelldatum, Kaufdatum, Datum der ersten Verwendung, Datum der nächsten planmäßigen Prüfung, Ergebnis der Prüfung und Unterschrift der verantwortlichen sachkundigen Person. Ein geeignetes Muster finden Sie unter www.edelrid.com

16 Nutzungstemperatur im trockenen Zustand

17 Notifizierte Stelle, die für die Ausstellung der EU-Baumusterprüfbescheinigung des Produktes zuständig ist.

18 Überwachende Stelle der PSA Produktion.

KENNZEICHNUNGEN AUF DEM PRODUKT

Hersteller: EDELRID

Hersteller Adresse

Modell: Omblix, Omblix Adjust, Extreme XP II, Omblix 140

Ggf. Artikelnummer

YYYY MM: Herstelljahr und -monat

Maximale Personenlast

Normen: EN 353-2, EN 358

Chargennummer

 : die Warnhinweise und Anleitungen sind zu lesen und zu beachten

→ : Verwendungsrichtung



 : Kantenfestigkeit nach PPE-R/11.075 V01 (RfU 075)

 0123: Die überwachende Stelle der PSA Produktion

KONFORMITÄTSERKLÄRUNG

Hiermit erklärt die EDELRID GmbH & Co. KG, dass dieser mit den grundlegenden Anforderungen und den relevanten Vorschriften der EU-Verordnung 2016/425 übereinstimmt. Die Original-Konformitätserklärung kann unter dem folgenden Internet-Link abgerufen werden: <http://www.edelrid.com/...>

Unsere Produkte werden mit größter Sorgfalt gefertigt. Sollte es dennoch Anlass zu berechtigten Beanstandungen geben, bitten wir um die Angabe der Chargennummer.

Technische Änderungen vorbehalten.

Omblix to EN 353-2, Omblix Adjust and Extreme XP II to EN 358, Omblix 140 to EN 358, EN 353-2, PPE-R/11.075

The products are in conformity with the PSA Regulation (EU) 2016/425.

GENERAL APPLICATION NOTES

This product is part of personal protective equipment (PPE) for protection against falls from height and should be assigned to a person. These instructions for use contain important notes for proper practical use. The instructions must have been understood by the user before actual use. The reseller must provide this document in the language spoken in the country of use and it must be kept together with the equipment during the entire service life. However, the information cannot replace experience, responsible action and knowledge required for mountaineering, climbing, and working at height; and they cannot free users from bearing their personal risk. The product must be used exclusively by trained, experienced persons or by instructed persons who are being supervised. Poor physical and/or mental health can jeopardize safety under normal conditions and in emergencies. Attention: If these instructions for use are not carefully observed, the life of persons may be at risk!

GENERAL SAFETY NOTES

Mountaineering, climbing, and work at a height or depth often entail hidden risks and hazards from external influences. Errors and carelessness may cause severe accidents, injuries, and even death. If this product is combined with other components, these may mutually affect safety. Use the product only in connection with CE marked components of personal protective equipment (PPE) for protection against fall from a height. If original components of the product are modified or removed, this may cause hazard. The equipment should not be altered, modified or adjusted by use of additional parts in any way not specifically recommended by the manufacturer in writing. Before and after use, check the product for possible damages. Always ensure proper condition, correct function and suitability for use. If in doubt con-

cerning the safety condition of the product, remove it from use immediately. In case of abuse and/or improper use, the manufacturer refuses any liability. The responsibility and risks lie with the users or persons responsible for the operation. When using this product, we recommend additionally observing the applicable national rules. Personal protective equipment is exclusively designed for securing of persons.

PRODUCT-SPECIFIC INFORMATION, FIGURE CAPTIONS

Before using the equipment, the user must draw up a rescue concept that ensures a person falling into a PPE is rescued immediately, safely and effectively. Motionless suspension in a harness may cause severe injury and even death (suspension trauma). Overload or dynamic loading of the device may not only damage the device itself but also the rope or other parts used.

ANCHOR POINTS

For safety reasons, it is essential to choose the position of the anchorage device or anchorage point and the type of work to be carried out in such a way that free fall and fall height are kept to a minimum. Before using a fall arrest system, ensure that sufficient space is available below the user (including any structures). In order to avoid high loads and swinging falls, anchorage points for belay purposes must always be as directly vertical above the belayed person as possible. The anchorage point must be designed and selected so that the connection to the PPE will not result in effects reducing the loading strength or in damage to the PPE. Sharp edges, ridges and crushing can dangerously impair its strength. Edges and burrs should be covered, where necessary, using suitable auxiliary equipment. The anchorage point and the connector must be capable of supporting the loads occurring in the most unfavorable case. Even if energy absorbers (to EN 355) are used, the anchorage points must be capable of bearing a force of 12 kN, also see EN 795. Anchorage points to ANSI/ASSE Z359.4 must be capable of bearing a force of at least 3100 lbs (or 13.8 kN) or must correspond to a safety factor of 5:1 (provided these are specified and monitored by an adequately qualified person); the lower of the two values may be selected.

EN 358: These systems are lanyards for work positioning or restraint. The system is not suitable for fall arresting and must not be used if a fall hazard is present. The need for an additional protective measure (e.g. a fall arrest system) must be considered before use. The anchorage point for the system should lie above the level of the hip of the user.

EN 353-2: These devices are guided-type fall arresters with movable guide fastened to a top anchorage point and which are always considered part of a fall arrest system to EN 363. The individual system belays one user during ascent and work on a vertical, inclined, or horizontal building structure and may be used exclusively in conjunction with the rope supplied. It is recommended to use the sternal eye of the required fall arrest harness to EN 361 for connection.

PPE-R/11.075: Omblix 140 (Fig. 1a) has been tested additionally to PPE-R/11.075 V01 (RFU 075) regarding its edge resistance. See item 8.

1 DESIGNATIONS OF PARTS

A: Connector
 B: Connector, harness end
 C: Energy absorber
 D: Rope shortener
 E: Rope (with steel core for Extreme XP II)
 F: Marking
 G: End stop
 H: Eye for lanyard
 I: Aluminum cable eye stiffener
 J: Aluminum press-on rope clamp
 K: Abrasion protector

2 INSTALLATION

Ensure that this product is compatible with all other elements in your application and conforms to the applicable regulations. Compatible with connectors to EN 362, type B, M (max. length: 12 cm) and Q.

3 CHECK OF THE ENERGY ABSORBER BEFORE EACH USE

4 USE OF THE ROPE SHORTENER

5 USE OF SYSTEMS TO EN 353-2

Omblix, Omblix 140

6 USE OF SYSTEMS TO EN 358

Omblix Adjust, Omblix 140, Extreme XP II

7 USE OF EXTREME XP II WHEN WORKING WITH SHARP-EDGED TOOLS SUCH AS SAWS

8 USE OF OMBLIX 140 ON HORIZONTAL SURFACES TO EN 353-2 AND PPE-R/11.075

The lanyard has been tested successfully for horizontal application and fall across a deburred 90° steel edge with a radius of 0.5 mm. If the risk assessment performed prior to work shows that loading across an edge may be the result of a fall, suitable precautions and rescue measures must be made and users be trained. For instance, check whether fall across such an edge could be prevented, if a rope protector should be installed etc. When working near an edge, the distance between the catch eye on the harness and the edge must be considered when determining the fall space! The angle between the movable guide and the vertical axis of the anchorage point must not exceed 30°. The maximum lateral offset during horizontal use must not exceed 1.5 m. Use a weight at the end of the rope to reduce sideways movement of the rope to a minimum.

8b Attention: If the device slides down too slowly along the belaying rope because the work surface is inclined, the device may not block immediately when needed. In such cases, be sure to make an end knot in the rope before the fall edge or an obstacle!

9 WARNINGS

10 When ascending along the rope, be sure to prevent sagging of the rope between the device and the anchorage point. Do not climb beyond the anchorage point.

11 REPLACING THE ROPE

Omblix, Omblix Adjust, Omblix 140

12 FALL SPACE

The fall space is the minimum gap below the user ensuring he will not hit an object or the floor in case of a fall.

The following factors are considered when determining sufficient fall space:

- the position of the climber relative to the fall arrester
- the fall arrest distance of device
- the tear length of the energy absorber
- a safety add-on of 1 m
- the additional length of the movable guide due to lateral offset

The rope elongation varies with the situation and must be considered when determining the required fall space. The values given are based on fall tests with rigid loads.

13 STORAGE AND TRANSPORT

14 MAINTENANCE

Commercial disinfectants based on alcohol (isopropanol) may be used if necessary. The joints of metal parts must be cleansed regularly and then be lubricated with acid-free oil or a lubricant based on PTFE or silicone.

15 SERVICE LIFE AND REPLACEMENT

The service life of the product mainly depends on the type and frequency of use and on external influences. At the end of the useful life or latest at the end of the maximum service life, the product must be removed from use. Products made of synthetic fibers (Polyamid, Polyester, Dyneema®, Aramid, Vectran®) are subject to some aging even if not used; their service life especially depends on the intensity of the ultraviolet radiation and other climatic conditions they are exposed to.

15a Maximum service life in years

15b Maximum useful life providing proper use and no detectable signs of wear showing as well as under optimum storage conditions.

Frequent use or extremely high load may substantially reduce the service life.

Therefore, before every use check the device for possible damage and correct function. If any of the following points apply, immediately remove the product from use and turn it over to an adequately qualified person or the manufacturer for inspection and/or repair (we do not claim this list is complete):

- if there are doubts concerning safe use;
- if sharp edges have the potential to damage the rope or hurt the user;
- if signs of damage are visible (e. g. fissures, plastic deformation);
- if the material shows signs of strong corrosion or if it has come in contact with chemicals;
- if the edges of webbing are damaged or if fibers have been pulled from the webbing;
- if visible signs of abrasion show on seams;
- if sharp edges are located on the metal parts;
- if abrasion is extensive on metal parts, i.e., loss of material;
- if a hard fall load has occurred;
- if rope products show strong damaging of the jacket (core visible).

15c INSPECTION AND DOCUMENTATION

In case of commercial use, the product must be inspected regularly, at least once a year, by the manufacturer, an adequately qualified person or an approved inspection body/agency; thereafter it may have to be serviced or removed from use. Legibility of the markings has to be checked. Such inspections and service must be documented for each product. The following information must be recorded: product identification and name, manufacturer's name and contact details, unique identification, date of manufacture, date of purchase, date of initial use, date of next regular inspection, result of inspection, and signature of qualified person responsible. A suitable specimen is found online at www.edelrid.com

16 Temperature during use in dry condition

17 Identification of the notified body responsible for issuing the EU Type Approval Certificate of the product.

18 Notified body monitoring the PPE production

PRODUCT LABELLING

Manufacturer: EDELRID

Manufacturer's address

Model: Ombilix, Ombilix Adjust, Extreme XP II, Ombilix 140

Article number, if applicable

 YYYY MM: Year and month of manufacture

Maximum user load

Standards: EN 353-2, EN 358

Lot number

 : The warning messages and instructions must be read and observed.

→ : Direction of use



: Edge resistance to PPE-R/11.075 V01 (RfU 075)

CE 0123: Notified body monitoring the PPE production

FR

Ombilix selon la norme EN 353-2, Ombilix Adjust et Extreme XP II selon la norme EN 358, Ombilix 140 selon les normes EN 358, EN 353-2, PPE-R/11.075

Les produits sont conformes au règlement européen relatif aux EPI (UE) 2016/425.

CONSIGNES D'UTILISATION GÉNÉRALES

Ce produit fait partie d'un équipement de protection individuel visant à éviter les chutes de hauteur et doit être attribué à une seule personne. Ce mode d'emploi comprend des informations importantes pour une utilisation appropriée et adaptée à la pratique. Avant d'utiliser ce produit, le contenu de ce mode d'emploi doit avoir été bien compris. Ces documents doivent être mis à la disposition des utilisateurs et utilisatrices par le revendeur dans la langue du pays de destination et doivent être conservés avec l'équipement pendant toute la durée d'utilisation. Ces informations ne pourront cependant jamais remplacer l'expérience, la responsabilité personnelle et le savoir sur les risques pouvant survenir lors de l'escalade, de l'alpinisme et des travaux en hauteur et en profondeur et ne libèrent pas du risque personnel. L'utilisation est uniquement autorisée pour les personnes formées et expérimentées ou avec les consignes correspondantes et sous surveillance. Un mauvais état de santé physique ou psychique peut représenter un risque de sécurité, que ce soit dans des conditions normales ou dans une situation d'urgence. Attention : Le non-respect

DECLARATION OF CONFORMITY

EDELRID GmbH & Co. KG herewith declares that this product is in conformity with the essential requirements and the relevant provisions of EU regulation 2016/425. The original Declaration of Conformity can be downloaded at the following site on the internet: [http://www.edelrid.com/...](http://www.edelrid.com/)

Our products are made with greatest care. If you find any justified cause for complaint, please indicate the lot number of the product concerned.

Technical changes reserved.

de ces instructions d'utilisation entraîne un danger de mort !

CONSIGNES DE SÉCURITÉ GÉNÉRALES

L'alpinisme, l'escalade et les travaux en hauteur et en profondeur sont souvent associés à des risques et des dangers non identifiables résultant des conditions extérieures. Toute erreur et négligence est susceptible de causer des accidents et des blessures graves pouvant aller jusqu'à la mort. La combinaison de ce produit avec d'autres composants entraîne le risque d'interférences lors de l'utilisation. Utiliser uniquement le produit en association avec des composants - portant le sigle CE - d'équipements de protection individuelle (EPI) pour la protection contre les chutes en altitude. La modification ou la suppression des composants d'origine du produit peut présenter des risques. L'équipement ne doit pas être modifié d'une façon qui n'est pas recommandée par écrit par le fabricant, ni être adapté pour la fixation de pièces supplémentaires. Avant et après l'utilisation, vérifiez si le produit est éventuellement endommagé. Veillez à ce que l'équipement soit toujours prêt à l'emploi et à ce qu'il fonctionne toujours correctement. Le produit devra être immédiatement éliminé si vous avez le moindre doute quant à sa sécurité d'utilisation. Le fabricant décline toute responsabilité en cas d'utilisation abusive et/ou inappropriée. Les utilisateurs et utilisatrices et les personnes responsables assument dans tous les cas la responsabilité et le risque. Pour l'utilisation de ce produit,

nous recommandons de respecter également les règles nationales correspondantes. Les produits EPI sont exclusivement autorisés pour l'assurage de personnes.

INFORMATIONS SPÉCIFIQUES AU PRODUIT, EXPLICATION DES ILLUSTRATIONS

Avant d'utiliser l'équipement, les utilisateurs doivent définir un concept de sauvetage garantissant que toute personne chutant dans l'EPI peut immédiatement être sauvée de manière sûre et efficace. Une suspension immobile dans le harnais peut entraîner des blessures graves et provoquer le décès de la personne (syndrome du harnais). Toute surcharge ou sollicitation dynamique de l'appareil peut non seulement endommager l'appareil, mais aussi la corde utilisée ou d'autres pièces.

POINTS D'ANCRAGE

Pour la sécurité, il est important de définir la position des élingues ou du point d'ancrage ainsi que le type de travail à effectuer de façon à limiter au maximum le risque de chute libre et la hauteur éventuelle de la chute. Avant d'utiliser un système antichute, veillez à ce que l'espace libre se trouvant en dessous des utilisateurs et utilisatrices soit suffisant (y compris tous les types de structures). Afin d'éviter des contraintes élevées et des chutes pendulaires, les points d'ancrage pour l'assurage doivent toujours se trouver le plus possible à la verticale au-dessus de la personne à assurer. Le point d'ancrage doit être défini et choisi de façon à ne pas produire, à la suite de la connexion avec l'EPI, d'effets pouvant réduire la résistance ou endommager l'EPI pendant l'utilisation. Les arêtes vives, les bavures et les écrasements peuvent dangereusement réduire la résistance. Les arêtes et les bords doivent être recouverts par des instruments appropriés là où cela est nécessaire. Le point d'ancrage et l'élingue doivent résister aux charges auxquelles on peut s'attendre dans le pire des cas. Même lorsque des absorbeurs d'énergie (conformes à la norme EN 355) sont utilisés, les points d'ancrage doivent pouvoir absorber une force d'au moins 12 kN, voir également la norme EN 795. Les points d'ancrage selon ANSI/ASSE Z359.4 doivent absorber au moins 3100 lbs (ou 13,8 kN) ou correspondre à un facteur de sécurité de 5:1 (si ceux-ci sont définis et surveillés par une personne compétente) ; la plus faible des deux valeurs peut être choisie.

EN 358 : Ces systèmes sont des longues pour le maintien au poste de travail ou pour la retenue. Ces systèmes ne sont pas adaptés à la réception en cas de chute et ne doivent pas être utilisés s'il existe un risque de chute. La nécessité d'une mesure de protection supplémentaire (p. ex. système antichute) doit être prise en considération avant l'utilisation. Le point d'ancrage du système doit se trouver au-dessus de la hanche des utilisateurs.

EN 353-2 : Ces appareils sont des antichutes mobiles sur support d'assurage flexible qui sont fixés sur un point d'ancrage supérieur et doivent toujours être considérés comme le système partiel d'un système antichute selon la norme EN 363. Le système unique assure un seul utilisateur lors de la montée et lors de travaux sur et le long de structures bâties verticales, inclinées et horizontales et peut uniquement être utilisé avec la corde fournie. En cas de connexion avec le harnais antichute requis et conforme à la norme EN 361, il est recommandé d'utiliser l'anneau sternal.

PPE-R/11.075 : La résistance de l'Ombilix 140 (fig. 1a) en cas de chute sur arêtes a également été testée avec succès selon PPE-R/11.075 V01 (RfU 075). Voir le point 8.

1 DÉNOMINATION DES PIÈCES

A : Connecteur
B : Connecteur côté harnais
C : Absorbeur d'énergie
D : Raccourcisseur de corde
E : Corde (pour Extreme XP II avec âme en acier)
F : Marquage
G : Ancre d'extrémité
H : Œillet pour longe
I : Cosse en aluminium
J : Douille de compression en aluminium
K : Protection anti-frottement

2 INSTALLATION

Veillez à ce que ce produit soit compatible avec les autres éléments de l'application et à ce qu'il soit conforme aux dispositions légales correspondantes. Compatible avec des connecteurs conformes à la norme EN 362, type B, M (longueur max. : 12 cm) et Q.

3 CONTRÔLE DE L'ABSORBEUR D'ÉNERGIE AVANT CHAQUE UTILISATION

4 UTILISATION DU RACCOURCISSEUR DE CORDE

5 UTILISATION DE SYSTÈMES EN 353-2

Ombilix, Ombilix 140

6 UTILISATION DE SYSTÈMES EN 358

Ombilix Adjust, Ombilix 140, Extreme XP II

7 UTILISATION D'EXTREME XP II EN CAS DE TRAVAUX AVEC DES OUTILS TRANCHANTS (P. EX. SCIES)

8 UTILISATION D'OMBILIX 140 SUR DES SURFACES HORIZONTALES SELON LES NORMES EN 353-2 ET PPE-R/11.075

La longe a été testée avec succès pour une utilisation horizontale avec une chute sur une arête en acier à 90° sans bavure, rayon de 0,5 mm. Si une analyse des risques effectuée avant le début des travaux montre qu'en cas de chute, une sollicitation sur une arête est possible, les mesures de précaution/de sauvetage appropriées devront être prises et faire l'objet d'entraînements, p. ex. en contrôlant si une chute sur une arête de ce type peut être évitée, en installant un protège-corde, etc. En cas de travaux sur une arête, la distance entre l'anneau antichute du harnais et l'arête doit également être prise en compte pour le tirant d'air ! L'angle entre le support d'assurage flexible et l'axe vertical ne doit pas dépasser 30°. En cas d'utilisation à l'horizontale, le décalage latéral maximal ne doit pas dépasser 1,5 m. Utilisez un poids à l'extrémité de la corde pour réduire au maximum tout mouvement latéral de la corde.

8b Attention : Si l'appareil glisse trop lentement vers le bas le long de la corde d'assurage en raison d'une légère inclinaison de la surface, il se peut que l'appareil ne se bloque pas immédiatement. Dans ce cas, effectuez impérativement un nœud d'extrémité dans la corde avant le bord ou l'obstacle.

9 AVERTISSEMENTS

10 Lors de la remontée sur corde, veiller à éviter tout mou de câble entre l'appareil et le point d'ancrage. Il est interdit de passer au-delà du point d'ancrage.

11 REMPLACEMENT DE LA CORDE

Ombilix, Ombilix Adjust, Ombilix 140

12 TIRANT D'AIR

Le tirant d'air est l'intervalle minimal en dessous de l'utilisateur de façon à ce qu'il ne puisse pas heurter d'obstacle ni le sol en cas de chute. Pour les données relatives au tirant d'air nécessaire, les facteurs suivants sont pris en compte :
- la position de l'alpiniste par rapport à l'antichute
- la distance d'arrêt de l'appareil
- la longueur de déchirement de l'absorbeur d'énergie
- une marge de sécurité d'un mètre
- la longueur supplémentaire du support d'assurage flexible en raison du décalage latéral
L'allongement de la corde varie en fonction de la situation et doit être pris en compte pour le calcul du tirant d'air. Les valeurs indiquées reposent sur des tests de chute avec une charge fixe.

13 STOCKAGE ET TRANSPORT

14 ENTRETIEN

Les désinfectants à base d'alcool (par ex. isopropanol) habituellement disponibles dans le commerce peuvent être utilisés si nécessaire. Les articulations des pièces métalliques doivent être lubrifiées, régulièrement et après le nettoyage, avec de l'huile sans acide ou un produit à base de PTFE ou de silicone.

15 DURÉE DE VIE ET REMPLACEMENT

La durée de vie du produit dépend principalement du type et de la fréquence de l'utilisation ainsi que des influences extérieures. Le produit devra être retiré de la circulation à la fin de sa durée d'utilisation, ou au plus tard une fois qu'il aura atteint sa durée de vie maximale. Les produits fabriqués à base de fibres chimiques (polyamide, polyester, Dyneema®, aramide, Vectran®) sont sujets, même s'ils ne sont pas utilisés, à un certain vieillissement ; Leur durée d'utilisation dépend notamment de l'intensité des rayons ultraviolets et d'autres conditions climatiques auxquelles ils sont exposés.

15a Durée de vie maximale en années

15b Durée d'utilisation maximale en années en cas d'utilisation appropriée sans usure visible et dans des conditions de stockage optimales.

Une utilisation fréquente ou une sollicitation extrêmement élevée peut réduire considérablement la durée de vie. Par conséquent, contrôlez avant utilisation si l'appareil est éventuellement endommagé et s'il fonctionne correctement. Si l'un des points suivants s'applique, le produit devra être immédiatement retiré de la circulation et remis à une personne compétente ou au fabricant pour inspection et/ou réparation (liste non exhaustive).

- si des doutes subsistent quant à son utilisation sûre ;
- si des bords tranchants peuvent endommager la corde ou blesser l'utilisateur ;
- si des signes extérieurs de détérioration sont visibles (par ex. fissures, déformation plastique) ;
- si le matériel est fortement corrodé ou s'il est entré en contact avec des produits chimiques ;
- en cas de détérioration des bords de la sangle ou si des fibres de la matière de la sangle sont tirées
- si les coutures présentent des détériorations ou des signes d'usure visibles ;
- si des pièces métalliques reposent sur des arêtes tranchantes ;
- si des pièces métalliques présentent de forts points de frottement, p. ex. en raison de l'usure des matériaux ;
- en cas de forte charge due à une chute ;
- si la gaine de produits à corde est fortement endommagée (âme visible)

15c CONTRÔLE ET DOCUMENTATION

En cas d'utilisation commerciale, le produit doit être contrôlé régulièrement, au moins une fois par an, par le fabricant, une personne compétente ou un organisme de contrôle agréé ; si nécessaire, il devra ensuite être soumis à un entretien ou être retiré de la circulation. La lisibilité de l'étiquetage du produit doit aussi être contrôlée. Les contrôles et les travaux de maintenance doivent être documentés séparément pour chaque produit. Les informations suivantes doivent être consignées : identification et nom du produit, nom et coordonnées du fabri-

cant, identification univoque, date de fabrication, date d'achat, date de la première utilisation, date du prochain contrôle régulier, résultat du contrôle et signature de la personne compétente responsable. Un modèle approprié est disponible sur le site www.edelrid.com.

16 Température d'utilisation à l'état sec

17 Organisme notifié compétent pour l'homologation de modèle-type CE du produit.

18 Organisme de contrôle de la production de l'EPI.

ÉTIQUETAGE SUR LE PRODUIT

Fabricant : EDELRID

Adresse du fabricant :

Modèle : Omblix, Omblix Adjust, Extreme XP II, Omblix 140

Référence le cas échéant

YYYY MM : Année et mois de fabrication

Charge maximale de la personne

Normes : EN 353-2, EN 358

Numéro de lot

 : les avertissements et les consignes doivent être lus et respectés

 : sens d'utilisation

 : résistance en cas de chute sur arêtes selon PPE-R/11.075 V01 (RfU 075)

 0123 : Organisme de contrôle de la production de l'EPI

DÉCLARATION DE CONFORMITÉ

EDELRID GmbH & Co. KG déclare par la présente que ce produit est conforme aux exigences fondamentales et aux réglementations correspondantes du règlement 2016/425 de l'Union européenne. La déclaration de conformité originale peut être consultée sur Internet via le lien suivant : [http://www.edelrid.com/...](http://www.edelrid.com/)

Nos produits sont fabriqués avec le plus grand soin. En cas de réclamation justifiée, nous vous prions d'indiquer le numéro du lot.

Sous réserve de modifications techniques.

NL

Omblix volgens EN 353-2, Omblix Adjust en Extreme XP II volgens EN 358, Omblix 140 volgens EN 358, EN 353-2, PPE-R/11.075

De producten voldoen aan de PBM-verordening (EU) 2016/425.

ALGEMENE GEBRUIKSINSTRUCTIES

Dit product maakt deel uit van de persoonlijke beschermingsmiddelen ter bescherming tegen het vallen van grote hoogten en moet worden toegewezen aan een persoon. Deze gebruiksaanwijzing bevat belangrijke informatie voor correct en praktisch gebruik. Voordat dit product wordt gebruikt, moeten deze inhoudelijk begrepen zijn. Deze documenten moeten door de wederverkoper aan de gebruikers ter beschikking worden gesteld in de taal van het land van bestemming en moeten gedurende de gehele gebruiksperiode bij de uitrusting worden bewaard. Deze informatie kan echter nooit in de plaats komen van ervaring, persoonlijke verantwoordelijkheid en kennis van de gevaren van bergbeklimmen, klimmen en werken op hoogte en in de diepte, en bevrijdt u niet van het persoonlijk te dragen risico. De toepassing is alleen toegestaan voor geschoolde en ervaren personen of onder begeleiding en toezicht. Een slechte fysieke of mentale gezondheidstoestand kan onder normale omstandigheden en in geval van nood een veiligheidsrisico vormen. Voorzichtig: Het niet in acht nemen van deze gebruiksaanwijzing kan de dood tot gevolg hebben!

ALGEMENE VEILIGHEIDSLINSTRUCTIES

Bergbeklimmen, klimmen en werken op hoogte en diepte zijn vaak met niet zichtbare risico's en gevaren door externe invloeden verbonden. Fouten en onvoorzichtigheid kunnen tot ernstige ongevallen, letsel of zelfs de dood leiden. Bij het combineren van dit product met andere onderdelen bestaat er gevaar voor wederzijdse beïnvloeding van de toepassing. Alleen in combinatie met CE-gemarkeerde bestanddelen van persoonlijke beschermingsmiddelen (PBM's) ter bescherming tegen het vallen van grote hoogtes gebruiken. Als originele onderdelen van het product worden gewijzigd of verwijderd, kunnen er gevaren ontstaan. De uitrusting mag op geen enkele manier

die niet schriftelijk wordt aanbevolen door de fabrikant, worden gewijzigd of worden aangepast voor het aanbrengen van extra onderdelen. Voorafgaand aan en na het gebruik moet het product worden gecontroleerd op eventuele beschadigingen. De bruikbare staat en juiste werking van de uitrusting altijd garanderen. Het product moet onmiddellijk worden afgekeurd als de geringste twijfel bestaat over de veiligheid ervan bij gebruik. De fabrikant wijst in geval van misbruik en/of verkeerd gebruik elke aansprakelijkheid af. In alle gevallen worden de verantwoordelijkheid en het risico gedragen door de gebruikers of de verantwoordelijken. Voor het gebruik van dit product raden wij u aan om ook de relevante nationale voorschriften in acht te nemen. PBM-producten zijn alleen toegestaan voor het zekeren van personen.

PRODUCTSPECIEKE INFORMATIE, UITLEG BIJ DE AFBEELDINGEN

Voordat de uitrusting wordt gebruikt, moeten de gebruikers een reddingsplan vastleggen dat verzekert dat een persoon die in de PBM's valt, onmiddellijk, veilig en effectief kan worden gered. Bewegingsloos hangen in het harnas kan ernstig letsel veroorzaken met mogelijke dodelijke afloop (hangtrauma). Overbelasting of dynamische belasting van het apparaat kunnen niet alleen het apparaat, maar ook het gebruikte touw of andere delen beschadigen.

VERANKERINGS-PUNTEN

Voor de veiligheid is het cruciaal om de positie voor het verankeringshulpmiddel of het verankeringspunt en de aard van de uit te voeren werkzaamheden zo vast te leggen dat het gevaar voor een vrije val en de mogelijke valhoogte zoveel mogelijk worden geminimaliseerd. Voordat een valbeveiligingssysteem wordt gebruikt, moet ervoor worden gezorgd dat onder de gebruikers voldoende ruimte beschikbaar is (inclusief alle opbouwconstructies). Om zware belasting en slingerbewegingen tijdens het vallen te voorkomen, moeten de verankeringspunten voor beveiligingsdoeleinden altijd zo verticaal mogelijk boven de gezeerde persoon liggen. Het verankeringspunt moet zodanig worden ontworpen en gekozen dat door de verbinding met de PBM's geen in-

vloeden ontstaan die de sterkte verminderen of de PB-M's tijdens het gebruik beschadigen. Scherpe randen, bramen en geplette delen kunnen de sterkte gevaarlijk verminderen. Randen en bramen moeten waar nodig worden afgedekt met geschikte hulpmiddelen. Het verankeringspunt en het verankeringshulpmiddel moeten in de meest ongunstige situatie bestand zijn tegen de te verwachten belastingen. Zelfs als bandvaldemper (volgens EN 355) worden gebruikt, moeten de verankeringspunten een kracht van minstens 12 kN kunnen opnemen, zie ook EN 795. Verankeringspunten volgens ANSI/ASSE Z359.4 moeten minstens 3100 lbs (of 13,8 kN) opnemen of een veiligheidsfactor van 5:1 hebben, (als deze door een deskundige vastgesteld en bewaakt worden); de laagste van de beide waarden kan worden gekozen.

EN 358: Bij deze systemen is sprake van veiligheidslijnen voor positionering op de werkplek of voor fixatie. Het systeem is niet geschikt voor valbeveiliging en mag niet worden gebruikt als er valgevaar bestaat. De noodzaak van een aanvullende beschermende maatregel (bijv. valbeveiligingssysteem) moet vóór gebruik worden overwogen. Het verankeringspunt voor het systeem moet boven de heup van de gebruiker liggen.

EN 353-2: Bij deze apparaten is sprake van meelopende valbeveiligingen met beweegbare geleiding, die aan een bovenste verankeringspunt moeten worden bevestigd en altijd als subsysteem van een valbeveiligingssysteem volgens EN 363 moeten worden gezien. Het afzonderlijke systeem beveiligd één gebruiker bij het stijgen en werken aan of op verticale, schuine en horizontale bouwconstructies en mag alleen worden gebruikt in combinatie met de bijgeleverde lijn. Bij de verbinding met de vereiste harnasgordel volgens EN 361 wordt aanbevolen het sternale oog te gebruiken.

PPE-R/11.075: De Ombilix 140 (fig. 1a) is ook met succes getest op randsterkte volgens PPE-R/11.075 V01 (RfU 075). Zie punt 8.

1 BENAMINGEN VAN DE ONDERDELEN

A: Verbindingselement
B: Verbindingselement riemzijde
C: Bandvaldemper

D: Touwverkortter
E: Lijn (bij Extreme XP II met stalen kern)
F: Markering
G: Eindstop
H: Oog voor veiligheidslijn
I: Aluminium kabelkous
J: Aluminium pershuls
K: Bescherming tegen schuren

2 INSTALLATIE

Zorgen dat dit product met de andere elementen in de toepassing compatibel is en deze voldoet aan de relevante wettelijke voorschriften. Compatibel met verbindings-elementen volgens EN 362, type B, M (max. lengte: 12 cm) en Q.

3 CONTROLE VAN DE BANDVALDEMPER VÓÓR ELK GEBRUIK

4 GEBRUIK VAN DE TOUWVERKORTER

5 GEBRUIK VAN EN 353-2-SYSTEMEN

Ombilix, Ombilix 140

6 GEBRUIK VAN EN 358-SYSTEMEN

Ombilix Adjust, Ombilix 140, Extreme XP II

7 GEBRUIK VAN EXTREME XP II BIJ HET WERKEN MET SCHERPE GEREEDSCHAPPEN ZOALS ZAGEN

8 GEBRUIK VAN OMBILIX 140 OP HORIZONTALE OPPERVLAKKEN VOLGENS EN 353-2 EN PPE-R/11.075

De veiligheidslijn is succesvol getest voor horizontaal gebruik door middel van een val over een braamvrije stalen rand van 90° met een straal van 0,5 mm. Als uit een risicobeoordeling vóór aanvang van de werkzaamheden blijkt dat bij een val een belasting over een rand mogelijk is, moeten passende voorzorgs-/reddingsmaatregelen worden genomen en getraind, zoals controleren of een val over een dergelijke rand kan worden voorkomen, aanbrengen van een touwbeschermer enz. Bij werkzaamheden op een rand moet in de valruimte ook rekening worden gehouden met de afstand van het valstopoog van de gordel tot de rand! De hoek tussen de beweegbare geleiding en de verticale as van het verankeringspunt mag

niet groter zijn dan 30°. De maximale zijdelingse afwijking bij een horizontale toepassing mag niet groter zijn dan 1,5 m. Gebruik een gewicht aan het uiteinde van de lijn, om een zijwaartse beweging van de lijn tot een minimum te reduceren.

8b Voorzichtig: Als het apparaat vanwege een lichte helling van het werkoppervlak te langzaam langs de veiligheidslijn naar beneden schuift, kan het gebeuren dat het apparaat niet onmiddellijk blokkeert. Voorzie in dit geval de lijn vóór de valrand of het obstakel in elk geval van een eindknoop!

9 WAARSCHUWINGEN

10 Bij het stijgen langs de lijn erop letten dat er geen slappe kabel tussen apparaat en verankeringspunt ontstaat. Het verankeringspunt mag niet worden overschreden.

11 VERVANGING VAN DE LIJN

Ombilix, Ombilix Adjust, Ombilix 140

12 VALRUIMTE

De valruimte is de minimale afstand onder de gebruiker, zodat hij bij een val geen obstakel of de grond raakt. Voor het bepalen van de vereiste valruimte worden de volgende factoren in aanmerking genomen:

- de positie van de klimmer ten opzichte van de valbeveiliging
- de valstopafstand van het apparaat
- de openscheurlengte van de bandvaldemper
- een veiligheidsbuffer van 1 m
- extra lengte van de beweegbare geleider vanwege zijdelingse afwijking

De rek van de lijn varieert afhankelijk van de situatie en moet in aanmerking worden genomen bij het berekenen van de valruimte. De opgegeven waarden zijn gebaseerd op valproeven met een stijve belasting.

13 OPSLAG EN TRANSPORT

14 ONDERHOUD

In de handel verkrijgbare, op alcohol (bijv. isopropanol) gebaseerde desinfectiemiddelen kunnen indien nodig

worden gebruikt. De gewrichten van metalen delen moeten regelmatig en na het reinigen worden gesmeerd met zuurvrije olie of een middel op PTFE- of siliconenbasis.

15 LEVENSDUUR EN VERVANGING

De levensduur van het product is voornamelijk afhankelijk van de aard en gebruiksfrequentie en van externe invloeden. Nadat de gebruiksduur is verstreken of uiterlijk aan het einde van de maximale levensduur, moet het product worden afgekeurd. Producten gemaakt van synthetische vezels (polyamide, polyester, Dyneema®, aramide, Vectran®) zijn ook zonder gebruik onderhevig aan een zekere veroudering; hun levensduur hangt vooral af van de intensiteit van de ultraviolette straling en andere klimatologische omstandigheden waaraan ze worden blootgesteld.

15a Maximale levensduur in jaren

15b Maximale gebruiksduur in jaren bij correct gebruik zonder zichtbare slijtage en optimale opslagomstandigheden.

Veelvuldig gebruik of extreem zware belasting kan de levensduur aanzienlijk verkorten.

Daarom vóór gebruik het apparaat controleren op eventuele beschadigingen en correcte werking. Als een van de volgende punten van toepassing is, het product onmiddellijk afkeuren en aan een deskundige of de fabrikant voor inspectie en/of reparatie ter beschikking stellen (de lijst is niet uitputtend):

- als er twijfels zijn over het veilige gebruik ervan;
- als scherpe randen de lijn kunnen beschadigen of de gebruiker kunnen verwonden;
- als uitwendige tekenen van schade zichtbaar zijn (bijv. scheuren, plastische vervorming);
- als het materiaal sterk gecorrodeerd of met chemicaliën in contact gekomen is;
- in geval van beschadiging van de bandranden of als vezels uit het riemmateriaal zijn getrokken;
- als nadan zichtbare beschadigingen of slijtageverschijnselen vertonen;
- als metalen voorwerpen op scherpe randen hebben gelegen;

- als metalen delen sterke slijtagesporen vertonen, bijv. door materiaalverwijdering;
- als er een harde valbelasting is opgetreden;
- als bij touwproducten de mantel ernstig beschadigd is (kern zichtbaar)

15c CONTROLE EN DOCUMENTATIE

Bij commercieel gebruik moet het product regelmatig, minimaal echter elk jaar door de fabrikant, een deskundige of een erkende keuringsinstantie worden gecontroleerd en, indien nodig, worden onderhouden of afgekeurd. Hierbij moet ook de leesbaarheid van de productmarkering worden gecontroleerd. De controles en onderhoudswerkzaamheden moeten voor elk product afzonderlijk worden gedocumenteerd. De volgende informatie moeten worden geregistreerd: productidentificatie en -naam, fabrikantnaam en contactgegevens, eenduidige markering, fabricagedatum, datum van aankoop, datum van eerste gebruik, datum van de volgende geplande controle, resultaat van de controle en handtekening van de verantwoordelijke gekwalificeerde persoon. Een geschikt voorbeeld vindt u op www.edelrid.com



16 Gebruikstemperatuur in droge staat

17 Aangemelde instantie die verantwoordelijk is voor de afgifte van het certificaat van EU-typeonderzoek van het product.

18 Toezichhoudende instantie van de PBM-productie.

MARKERINGEN OP HET PRODUCT

Fabrikant: EDELRID
 Adres fabrikant
 Model: Ombilix, Ombilix Adjust, Extreme XP II, Ombilix 140
 Indien nodig, artikelnummer
 ☒ YYYY MM: Jaar en maand van fabricage
 Maximaal persoonlijk gewicht
 Normen: EN 353-2, EN 358
 Batchnummer
 [i]: lees de waarschuwingen en handleidingen en neem ze in acht
 →: Gebruiksrichting

: Randsterkte volgens PPE-R/11.075 V01 (RfU 075)
 0123: De toezichhoudende instantie van de PBM-productie

VERKLARING VAN OVEREENSTEMMING

Hierbij verklaart EDELRID GmbH & Co. KG dat dit product in overeenstemming is met de basisvereisten en de relevante voorschriften van de EU-verordening 2016/425. De oorspronkelijke verklaring van overeenstemming is te vinden op de volgende internetlink: [http://www.edelrid.com/...](http://www.edelrid.com/)

Onze producten worden gefabriceerd met de grootste zorg. Als er desondanks aanleiding bestaat tot gerechtvaardigde klachten, verzoeken we om vermelding van het batchnummer.
 Technische wijzigingen voorbehouden.

IT

Ombilix secondo EN 353-2, Ombilix Adjust ed Extreme XP II secondo EN 358, Ombilix 140 secondo EN 358, EN 353-2, PPE-R/11.075

I prodotti sono conformi al Regolamento DPI (UE) 2016/425.

ISTRUZIONI GENERALI PER L'USO

Questo prodotto fa parte di un dispositivo di protezione individuale (DPI) da cadute dall'alto e deve essere assegnato a una singola persona. Le presenti istruzioni per l'uso contengono avvisi importanti per l'applicazione corretta e adatta all'impiego pratico. Il contenuto di tali istruzioni dovrà essere compreso interamente prima di utilizzare il prodotto. Questi documenti, nella versione redatta nella lingua del paese di destinazione, devono essere consegnati dal rivenditore agli utilizzatori e devono essere conservati insieme all'equipaggiamento durante tutta la sua vita utile. Tuttavia queste informazioni non possono mai sostituire l'esperienza, l'autoresponsabilità e le conoscenze dei pericoli inerenti le attività di alpinismo, arrampicata e in quota e in profondità e dunque non annullano il rischio personale chi usa questo prodotto. L'uso del prodotto è consentito solo alle persone appositamente istruite ed esperte o sotto la sorveglianza e seguendo le istruzioni del personale addetto. Condizioni di salute fisiche o psichiche non idonee potrebbero comportare un rischio per la sicurezza in situazioni normali o d'emergenza. Attenzione: In caso di inosservanza delle presenti istruzioni per l'uso sussiste il pericolo di morte!

AVVISI GENERALI PER LA SICUREZZA

Le attività di alpinismo e arrampicata e i lavori in quota e in profondità comportano rischi e pericoli spesso non riconoscibili indotti da influssi esterni. Da errori e distrazioni possono conseguire gravi infortuni, lesioni o persino la morte. Combinando questo prodotto con altri componenti, sussiste il pericolo che un componente comprometta l'utilizzo di altri componenti. Utilizzare il prodotto unicamente in combinazione con componenti DPI (dispositivi di protezione individuale) con marcatura CE e previsti per la protezione da cadute dall'alto. Se si

modificano o si tolgono componenti originali del prodotto, possono derivare pericoli. L'attrezzatura non deve essere modificata o adattata per il fissaggio di particolari aggiuntivi in alcun modo, se non come raccomandato per iscritto dal fabbricante. Prima dell'uso, ispezionare il prodotto per assicurarsi che non sia danneggiato. Occorre garantire che lo stato del prodotto sia adatto all'uso e permetta sempre il funzionamento corretto dell'attrezzatura. Il prodotto deve essere scartato immediatamente se esiste il minimo dubbio riguardo alla sicurezza d'uso. Il fabbricante declina ogni responsabilità in caso di uso indebito e/o applicazione scorretta del prodotto. In ogni caso la responsabilità e i rischi sono di esclusiva pertinenza degli utilizzatori e/o dei relativi responsabili. Raccomandiamo inoltre l'osservanza delle disposizioni di legge vigenti nel paese di destinazione durante ogni applicazione del presente prodotto. I prodotti DPI sono omologati unicamente per assicurare le persone.

INFORMAZIONI SPECIFICHE SUL PRODOTTO, SPIEGAZIONE DELLE FIGURE

Prima dell'impiego dell'attrezzatura gli utilizzatori devono definire un adeguato concetto di salvataggio al fine di garantire il salvataggio immediato, efficace e sicuro di una persona nel caso accidentale in cui cadesse da un prodotto DPI. La sospensione inerte del corpo nell'imbracatura può essere fonte di gravi lesioni fino alla morte (trauma da sospensione). Sovraccarichi o carichi dinamici del dispositivo possono danneggiare non solo il dispositivo, ma anche la corda utilizzata o altri componenti.

PUNTI DI ARRESTO

Per la sicurezza è determinante definire la posizione per il dispositivo di arresto o il punto di arresto e il tipo di lavoro da eseguire, in modo da minimizzare il più possibile il pericolo di caduta libera e di eventuale di caduta dall'alto. Prima di utilizzare un sistema di arresto caduta accertarsi che sotto agli utilizzatori sia disponibile uno spazio adeguato (comprese tutte le sovrastrutture). Per impedire un carico elevato e cadute con effetto pendolo, per quanto possibile i punti di arresto per finalità di sicurezza devono essere scelti nella verticale e possibilmente al di sopra della persona assicurata. Il punto di arresto deve

essere definito in modo tale che dalla connessione con il prodotto DPI non si generino influssi che possono ridurre la resistenza o danneggiare il prodotto DPI durante l'utilizzo. Gli spigoli taglienti, i punti di frizione e di schiacciamento possono ridurre pericolosamente la resistenza. Gli spigoli e i punti di frizione devono essere coperti con mezzi appropriati. Il punto di ancoraggio e il dispositivo di arresto devono resistere ai carichi prevedibili nel peggiore dei casi ipotizzati. Anche quando sono utilizzati assorbitori di energia (sec. norma EN 355), i punti di arresto devono potere sostenere un carico da caduta di almeno 12 kN, vedi anche EN 795. I punti di arresto secondo ANSI/ASSE Z359.4 devono potere sostenere un carico di almeno 3100 lbs (o 13,8 kN) oppure essere conformi a un fattore di sicurezza di 5:1 (se definiti e monitorati da una persona esperta); può essere scelto il minore dei due valori.

EN 358: questi sistemi sono mezzi di collegamento per il posizionamento della postazione di lavoro o per la trattata. Il sistema non è adatto a trattare cadute e non può essere utilizzato in presenza di rischio di caduta. Prima dell'utilizzo deve essere valutata la necessità di una misura di protezione supplementare (ad es. sistema di arresto caduta). Il punto di ancoraggio per il sistema deve trovarsi sopra i fianchi dell'utilizzatore.

EN 353-2: questi sono dispositivi anticaduta guidati su linea di ancoraggio flessibile e fissati a un punto di ancoraggio superiore, da considerare sempre come sistema parziale di un sistema di arresto caduta secondo EN 363. Un singolo sistema assicura un solo utilizzatore nella salita e nel lavoro oppure su strutture costruttive verticali, trasversali e orizzontali e deve essere usato solo insieme alla corda in dotazione. Nella connessione con l'imbracatura di arresto caduta necessaria secondo EN 361 si consiglia di utilizzare l'anello sternale.

PPE-R/11.075: Ombilix 140 (Fig. 1a) è stato testato con esito positivo anche per la resistenza agli spigoli secondo PPE-R/11.075 V01 (RFU 075). Vedi punto 8.

1 DENOMINAZIONE DEI COMPONENTI

A: elemento connettore

B: elemento connettore lato imbracatura

C: assorbitore di energia

D: riduttore corda

E: corda (con Extreme XP II con anima in acciaio)

F: marcatura

G: arresto terminale

H: anello per mezzo di collegamento

I: redancia in alluminio

J: guaina a pressione in alluminio

K: protezione antiusura

2 INSTALLAZIONE

Assicurarsi che questo prodotto sia compatibile con altri elementi quando viene utilizzato e che questi ultimi siano conformi alle disposizioni di legge vigenti. Compatibile con idonei elementi connettori secondo EN 362, tipo B, M (max. lunghezza: 12 cm) e Q.

3 VERIFICA DELL'ASSORBITORE DI ENERGIA PRIMA DI OGNI UTILIZZO

4 UTILIZZO DEL RIDUTTORE CORDA

5 UTILIZZO DI SISTEMI EN 353-2

Ombilix, Ombilix 140

6 UTILIZZO DI SISTEMI EN 358

Ombilix Adjust, Ombilix 140, Extreme XP II

7 UTILIZZO DI EXTREME XP II PER LAVORI CON UTENSILI AFFILATI COME LE MOTOSEGHE

8 UTILIZZO DI OMBILIX 140 SU SUPERFICI ORIZZONTALI SECONDO EN 353-2 E PPE-R/11.075

Il mezzo di collegamento è stato testato con esito positivo per l'applicazione orizzontale con caduta passando per uno spigolo d'acciaio di 90°, senza bave, con raggio di 0,5 mm. Se da un'analisi dei rischi da eseguire prima di iniziare i lavori risulta che in caso di caduta può essere generato un carico attraverso uno spigolo, si devono prevedere misure precauzionali e di salvataggio, per le quali occorre fare un allenamento pratico, come ad es. verificare se la caduta su un tale spigolo può essere evitata, applicare una corda di sicurezza, ecc. Per lavori su spigoli deve essere considerata in aggiunta la distanza dell'anello di arresto caduta sull'imbracatura rispetto allo

spigolo per lo spazio di caduta! L'angolo tra la guida mobile e l'asse verticale del punto di arresto non deve superare 30°. Lo spostamento massimo laterale nell'applicazione orizzontale non deve essere maggiore di 1,5 m. Usare un peso all'estremità della corda per ridurre al minimo lo spostamento laterale della corda.

8b Attenzione: se il dispositivo a causa di una leggera inclinazione della superficie di lavoro scivola troppo lentamente verso il basso sulla corda di sicurezza, può accadere che il dispositivo non si blocchi immediatamente. In questo caso prevedere un nodo terminale nella corda prima del bordo di caduta o in ogni caso prima dell'ostacolo!

9 AVVERTENZE

10 Nella salita sulla corda fare attenzione che non si formi alcun punto di corda lasca tra dispositivo e punto di arresto. Il punto di ancoraggio non deve essere superato.

11 SOSTITUZIONE DELLA CORDA

Ombilix, Ombilix Adjust, Ombilix 140

12 SPAZIO DI CADUTA

Lo spazio di caduta è la distanza minima sotto l'utilizzatore, affinché in caso di caduta non si scontri contro un ostacolo o il suolo. Per i dati relativi allo spazio di caduta necessario sono presi in considerazione i seguenti fattori:

- la posizione dell'arrampicatore rispetto al dispositivo anticaduta
- il percorso di caduta del dispositivo
- la lunghezza di lacerazione dell'assorbitore di energia
- un margine di sicurezza di 1 m
- lunghezza supplementare della guida mobile in base allo spostamento laterale

L'allungamento della corda varia in base alla situazione e deve essere considerato nel calcolo dello spazio di caduta. I valori indicati si basano su test di caduta con carico rigido.

13 CONSERVAZIONE E TRASPORTO

14 MANUTENZIONE

Se necessario, si possono usare disinfettanti in commercio a base alcolica (ad es. isopropanolo). I giunti di parti in metallo devono essere regolarmente protetti dopo

averli puliti, trattandoli con un olio senza acidi o con un prodotto a base di PTFE o silicone.

15 DURATA E SOSTITUZIONE

La durata di vita del prodotto dipende principalmente da tipo e frequenza di utilizzo, nonché da influssi esterni. Alla scadenza della durata d'uso o al più tardi alla scadenza della massima vita utile, il prodotto deve essere messo fuori uso. I prodotti fabbricati in fibra chimica (poliammide, poliestere, Dyneema®, aramide, Vectran®) anche senza essere usati subiscono un certo invecchiamento, che dipende soprattutto dall'intensità dei raggi ultravioletti e da altri influssi climatici a cui sono sottoposti.

15a Durata di vita massima in anni

15b Durata d'uso massima in anni con un uso corretto e senza segni di usura visibili e in condizioni di conservazione ottimali.

Uno frequente o carico estremamente alto possono diminuire sostanzialmente la durata d'uso.

Pertanto prima dell'uso del prodotto controllare che non siano presenti eventuali danni e che funzioni correttamente. Se si verificasse uno dei seguenti aspetti, ritirare immediatamente il prodotto dall'uso e consegnarlo a una persona competente o al fabbricante per l'opportuna ispezione e/o riparazione (il seguente elenco non è in ogni caso esaustivo):

- in caso di dubbi sulla sicurezza di utilizzo;
- in presenza di spigoli taglienti che possono danneggiare la corda o causare lesioni all'utilizzatore;
- in presenza di segni esterni visibili di danneggiamento (ad es. fessure, deformazione plastica);
- se il materiale è molto corrosivo oppure è entrato in contatto con sostanze chimiche;
- in presenza di danni sui bordi delle fettucce o se le fibre fuoriescono dal materiale della fettuccia;
- in presenza di danni o segni di usura sulle cuciture;
- se parti metalliche si trovano su spigoli vivi;
- se parti metalliche presentano punti di forte usura, ad es. a causa dall'abrasione del materiale;
- in seguito a un carico di caduta brusca;
- se nelle corde la guaina è molto danneggiata (anima visibile).

15c VERIFICA E DOCUMENTAZIONE

Per l'uso commerciale il prodotto deve essere regolarmente controllato dal fabbricante da una persona esperta o da un ente di controllo autorizzato; se necessario, deve essere sottoposto a manutenzione o scartato. Deve essere controllata anche la leggibilità della marcatura sul prodotto. Le verifiche e la manutenzione devono essere documentate per ogni singolo prodotto. Le seguenti informazioni devono essere documentate: marcatura e definizione del prodotto, nome e dati di contatto del fabbricante, identificazione univoca, data di fabbricazione, data di acquisto, data del primo impiego, data del successivo controllo periodico programmato, risultato della verifica e firma del responsabile competente. Il modello corrispondente si trova in www.edelrid.com

16 Temperatura di utilizzo in stato asciutto

17 Ente notificato responsabile dell'emissione del certificato di esame UE del tipo del presente prodotto.

18 Organismo di controllo della produzione DPI.

MARCATURE SUL PRODOTTO

Fabbricante: EDELRID

Indirizzo del fabbricante

Modello: Ombilix, Ombilix Adjust, Extreme XP II, Ombilix 140

ES

OMBILIX SEGÚN EN 353-2, OMBILIX ADJUST Y EXTREME XP II SEGÚN EN 358, OMBILIX 140 SEGÚN EN 358, EN 353-2, PPE-R/11.075

Los productos corresponden a la directiva PSA-(UE) 2016/ 425.

INDICACIONES GENERALES DE USO

Este producto es parte de un equipo personal de protección contra caídas de altura y debe ser asignado a una persona. Este manual de uso contiene indicaciones importantes para el uso correcto y seguro. Antes de utilizar este producto, debe haberse entendido el contenido. El revendedor debe poner esta documentación al usuario

Evtl. numero articolo

AAAA MM: anno e mese di fabbricazione

Massimo carico persona

Norme: EN 353-2, EN 358

Numero lotto

: le avvertenze e le istruzioni devono essere lette e osservate

→: direzione d'impiego



: resistenza ai bordi secondo PPE-R/11.075 V01 (RfU 075)

CE 0123: organismo di controllo della produzione DPI

DICHIARAZIONE DI CONFORMITÀ

EDELRID GmbH & Co. KG dichiara con la presente che questo articolo corrisponde ai requisiti basilari e alle disposizioni rilevanti del regolamento UE 2016/425. L'originale della dichiarazione di conformità può essere richiamato tramite il seguente link via Internet: <http://www.edelrid.com/...>

I nostri prodotti vengono fabbricati con la massima cura. Se tuttavia dovesse esserci un motivo di reclamo giustificato, si prega di specificare il lotto di fabbricazione del prodotto.

Con riserva di apportare modifiche tecniche.

en el idioma del país destino y debe encontrarse junto al equipamiento durante la completa vida útil. No obstante, estas informaciones no pueden sustituir la experiencia, la responsabilidad propia y el conocimiento acerca de peligros que surgen al momento de practicar alpinismo, de escalar y de realizar trabajos de altura y en la profundidad y no anulan el riesgo personal del usuario. El uso sólo está permitido a personas entrenadas y con experiencia o bajo indicación y supervisión de éstas. Bajo condiciones normales, más aun en un caso de emergencia, un estado de salud físico o psíquico malo puede significar un riesgo de seguridad. Atención: En caso de incumplimiento de este manual de uso se corre peligro mortal.

INDICACIONES GENERALES DE SEGURIDAD

Escaladas y trabajos en las alturas o profundidades incluyen a menudo riesgos y peligros ocultos por influencias externas. Errores y faltas de atención pueden tener por consecuencia accidentes severos, lesiones o incluso la muerte. Al combinar este producto con otros componentes, se corre el peligro de una influencia mutua en la aplicación. El uso del producto debe realizarse sólo en relación con componentes con identificación CE de equipos de protección individual (EPI) para protección de caídas de alturas mayores. En caso de modificar o retirar piezas originales del producto, se puede correr peligro de sufrir un accidente. De ninguna manera debe modificarse o adaptarse el producto para añadir componentes adicionales, sin haber recibido previamente la autorización escrita por parte del fabricante. Antes de utilizar el producto, es necesario controlar si presenta algún daño. Asegurar siempre el estado funcional y las funciones correctas del equipo. Eliminar inmediatamente el producto si consta alguna duda en cuanto a la seguridad de uso. En caso de un mal uso y/o una manipulación, el fabricante rechaza cualquier tipo de responsabilidad. En ambos casos, la responsabilidad y el riesgo lo lleva el usuario o los responsables. Para la aplicación de este producto recomendamos tener en cuenta las normas nacionales respectivos. Productos de protección personal han sido habilitados únicamente para asegurar a personas.

INFORMACIONES PROPIAS DEL PRODUCTO, EXPLICACIÓN DE LAS IMÁGENES

Antes de usar el equipo, el usuario debe fijar un concepto de rescate que asegura que una persona, que caiga en el EPI, pueda ser rescatada inmediatamente y de manera segura y efectiva. Una suspensión inerte en la correa puede causar lesiones mayores, incluyendo la muerte (trauma de suspensión). Una sobrecarga o una carga dinámica del aparato no solo pueden causar averías en el dispositivo, sin también en la cuerda u otras piezas usadas.

PUNTOS DE ANCLAJE

Para la seguridad es relevante fijar la posición de los medios o del punto de anclaje y el tipo de trabajos a realizar, de manera que se pueda minimizar el peligro de una caída libre y la posible altura de caída. Antes de uti-

lizar un sistema de recuperación, asegúrese que debajo del usuario haya suficiente espacio libre (incluyendo algún tipo de estructura). Para evitar una carga mayor o caídas en péndulo, y por motivos de seguridad, los puntos de anclaje lo más vertical posible encima de la persona asegurada. El punto de anclaje debe ser seleccionado de tal manera que, debido a la unión del EPI, no se produzcan consecuencias que puedan reducir la rigidez o que pueden averiar el EPI durante el uso. Bordes afilados, rebabas y magullaciones pueden reducir fuertemente la rigidez. En caso de ser necesario, cubrir los bordes y dispositivos con medios auxiliares adecuados. En el peor de los casos, el punto y el medio de anclaje deben soportar las cargas esperadas. Aun si se utiliza un amortiguador de caídas (según la norma EN 355), es necesario fijar los puntos de anclaje de tal manera que puedan absorber una carga de caída de por lo menos 12 kN, véase también EN 795. Puntos de anclaje según la norma ANSI/ASSE Z359.4 deben poder absorber una carga de por lo menos 3100 lbs (o 13,8 kN) o corresponder a un factor de seguridad de 5:1 (a determinar y controlar por un experto); es posible seleccionar el menor de ambos valores.

EN 358: En estos sistemas se trata de un medio de unión para el posicionamiento de puesto de trabajo o para la retención del trabajador. El sistema no es adecuado para protección contra caídas y no debe usarse, en caso de haber tal riesgo. Considerar implementar una medida adicional de protección (p.ej. un sistema de recuperación) antes de usar el producto. El punto de tope del sistema debe encontrarse encima de la cadera del usuario.

EN 353-2: Estos dispositivos son dispositivos de retención móviles con guía móvil que se fijan en un punto de anclaje superior y que siempre se identifican como sistema parcial de un sistema de retención según la norma EN 363. El sistema individual asegura a un usuario individual al ascender o al descender o en estructuras de construcción verticales, inclinadas y horizontales y solo debe ser usado conjuntamente con la cuerda entregada. En caso de combinarla con una cuerda de retención necesaria según la norma EN 361, se recomienda usar un ojete frontal.

PPE-R/11.075: Se comprobó adicionalmente la resistencia del Ombilix 140 (fig. 1A) a bordes del producto según PPE/P/11.075 V01 (RfU 075). Véase punto 8.

1 NOMBRES DE LAS PIEZAS

A: Elemento de unión
B: Elemento de unión lado de correa
C: Amortiguador de caída
D: Acortador de cuerda
E: Cuerda (en Extreme XP II con núcleo de acero)
F: Identificación
G: Tope final
H: Ojete para medio de unión
I: Guardacabos aluminio
J: Casquillo de presión de aluminio
K: Protección contra el desgaste

2 INSTALACIÓN

Asegurarse que este producto sea compatible con los demás elementos y que corresponda a las regulaciones legales respectivas. Compatible con elementos de unión según la norma EN 362, tipo B, M (long. máx. 12 cm) y Q.

3 COMPROBACIÓN DEL AMORTIGUADOR DE CAÍDAS ANTES DE CADA USO

4 USO DEL ACORTADOR DE CUERDA

5 USO DE SISTEMAS EN 353-2

Ombilix, Ombilix 140

6 USO DE SISTEMAS EN 358

Ombilix Adjust, Ombilix 140, Extreme XP II

7 USO DE EXTREME XP II DURANTE TRABAJOS CON HERRAMIENTAS AFILADAS COMO SIERRAS

8 USO DE OMBILIX 140 EN SUPERFICIES HORIZONTALES SEGÚN LA NORMA EN 353-2 Y PPE-R/11.075

El elemento de unión ha sido comprobado exitosamente para el uso horizontal con una caída sobre un borde de acero de 90°, libre de rebabas, radio 0,5 mm. Si la evaluación de riesgos, realizada al inicio de trabajos, demuestra que en caso de una caída, se pueda producir

una carga sobre un borde, deben tomarse y entrenarse medidas de precaución/de salvamento, como p.ej. comprobar, si se puede evitar la caída por ese borde, colocar una protección de la cuerda, etc. En caso de realizar trabajos en un borde, debe considerarse también la distancia del ojete de retención en la correa hacia el borde al calcular el espacio libre para la caída. El ángulo entre las guías móviles y el eje vertical del punto de anclaje no debe exceder los 30°. El máximo desplazamiento lateral en una aplicación horizontal no debe ser mayor a los 1,5 m. Usar un peso al final de la cuerda para reducir un desplazamiento lateral de la a un mínimo.

8b Atención: Si, debido a una aligera inclinación de la superficie de trabajo, el dispositivo se desplaza demasiado lento en la cuerda de seguridad hacia abajo, puede suceder que el dispositivo no se bloquee inmediatamente. En este caso, aplique un nudo final antes del borde de caída o del obstáculo.

9 ADVERTENCIAS

10 Al acceder en la cuerda, tener en cuenta que no se forme una comba entre el aparato y el punto de anclaje. No ascender más allá del punto de anclaje.

11 CAMBIO DE LA CUERDA

Ombilix, Ombilix Adjust, Ombilix 140

12 ESPACIO LIBRE PARA LA CAÍDA

El espacio libre para la caída es la distancia mínima debajo del usuario, de manera que, en caso de una caída, no haya un impacto en un obstáculo o en el suelo. Para las indicaciones del espacio libre se consideran los siguientes factores:

- la posición del escalador en relación al dispositivo de retención
- la distancia de retención del aparato
- la longitud de despliegue del amortiguador de caídas
- un espacio de seguridad de 1 m
- longitud adicional de la guía móvil debido a un desplazamiento lateral

La expansión de la cuerda difiere según la situación y debe ser considerada al calcular el espacio de caída. Los

valores indicados se basan en pruebas de caídas con una carga rígida.

13 ALMACENAMIENTO Y TRANSPORTE

14 MANTENIMIENTO

Es posible usar medios de desinfección convencionales, basados en alcohol (p.ej. isopropanol). Lubricar las articulaciones de piezas metálicas con regularidad después de la limpieza, usando aceite sin ácido o un medio basado en PTFE o en silicona.

15 VIDA ÚTIL Y CAMBIO

La vida útil del producto depende principalmente del tipo y de la frecuencia del uso, así como de las influencias exteriores. Una vez finalizada la duración de uso o, a más tardar, después de finalizar la máxima vida útil, es necesario eliminar el producto. Productos de fibra sintética (poliamida, poliéster, Dyneema®, aramida, Vectran®) están sujetos a un cierto envejecimiento, aun sin ser usados; su vida útil depende especialmente de la intensidad de la radiación ultravioleta y de las condiciones climáticas a las que están expuestas.

15a Máxima vida útil en años

15b Máxima vida útil en años en caso de un uso adecuado, sin desgaste reconocible y condiciones óptimas de almacenamiento.

El uso frecuente o la carga extrema pueden reducir drásticamente la vida útil.

Por ello, comprobar la integridad y el funcionamiento correcto del dispositivo, antes de usarlo. En caso de cumplirse uno de los siguientes puntos, retirar el producto inmediatamente del uso y entregarlo a un experto o al fabricante para su inspección y/o su reparación (no constituye una lista exhaustiva):

- en caso de haber dudas en cuanto al uso seguro de este;
- en caso de que bordes afilados averíen la cuerda o pueden lesionar al usuario;
- en caso de haber indicios exteriores de una avería (p.ej. fisuras, deformaciones plásticas);
- en caso de que el material está fuertemente corroído o si tuvo contacto con agentes químicos;

- si hay una avería en los bordes de la cinta o si se deshebraron fibras del material de la cinta;
- en caso de que las costuras presenten averías visibles o marcas de desgaste;
- en caso de que piezas metálicas se encontraron sobre bordes afilados;
- en caso de que piezas metálicas presenten desgastes fuertes, p.ej. por pérdida de material;
- en caso de haber estado sujeta a una fuerte carga de caída;
- en caso de que la camisa esté fuertemente averiada (núcleo visible)

15c COMPROBACIÓN Y DOCUMENTACIÓN

En caso de un uso comercial, el producto debe ser comprobado por el fabricante, por lo menos una vez al año, por un especialista o por un organismo autorizado; en caso de ser necesario, deberá ser sometido a mantenimiento o ser eliminado. Es importante controlar también la legibilidad de la identificación del producto. Las pruebas y los trabajos de mantenimiento deben documentarse individualmente para cada producto. Deben registrarse las siguientes informaciones: Designación del producto, nombre y dirección del fabricante, característica individual de identificación, fecha de producción, fecha de adquisición, fecha del primer uso, fecha del siguiente control regular, resultado del control y firma del especialista responsable. Una plantilla adecuada se encuentra en www.edelrid.de

16 Temperatura de uso en estado seco

17 Autoridad responsable por la expedición de la certificación de examen de tipo CE del producto.

18 Oficina responsable de la producción PSA.

IDENTIFICACIONES EN EL PRODUCTO

Fabricante: EDELRIID
Dirección fabricante
Modelo: Ombilix, Ombilix Adjust, Extreme XP II, Ombilix 140
En caso dado número de artículo
AAAA MM: Año y mes de fabricación
Máxima carga de persona

Normas: EN 353-2, EN 358

Número de lote

: leer y considerar las indicaciones de advertencia y los manuales de uso
→ : Dirección de uso



Resistencia a bordes según PPE-R/11.075 V01 (RfU 075)

CE 0123 La oficina responsable de la producción PSA

DECLARACIÓN DE CONFORMIDAD

Mediante la presente, la empresa EDELID GmbH & Co. KG declara que este producto cumple con los requeri-

NO

Ombilix iht. EN 353-2, Ombilix Adjust og Extreme XP II iht. EN 358, Ombilix 140 iht. EN 358, EN 353-2, PPE-R/11.075

Produktene er i samsvar med PVU-forordning (EU) 2016/425.

GENERELL BRUKSINFORMASJON

Dette produktet er en del av et personlig verneutstyr til beskyttelse mot fall fra høyden og skal tilordnes en person. Denne bruksanvisningen inneholder viktige opplysninger for forskriftsmessig bruk. Før produktet brukes, må innholdet i bruksanvisningen være forstått. Forhandleren må stille papirene til rådighet for brukeren på språket i bestemmelseslandet og papirene må oppbevares sammen med utstyret i hele brukstiden. Disse opplysningene kan imidlertid aldri erstatte erfaring, egenansvar og viten om de farer som oppstår under fjellklatring, klatring og arbeider i høyden og dybden, og fritar ikke fra den risiko som brukeren bærer selv. Produktet må bare brukes av opplærte og erfarne personer, eller bruken må skje med veiledning og under tilsyn. Dårlig fysisk eller psykisk helsestilstand kan under normale omstendigheter og i nødtilfeller være en sikkerhetsrisiko. Merk: Hvis bruksanvisningen ikke følges, kan det føre til livsfare!

GENERELLE SIKKERHETSANVISNINGER

Fjellklatring, klatring og arbeide i høyden og dybden er ofte forbundet med risiko og farer fra ytre innflytelser som ikke

mientos básicos y las directivas relevantes de la directiva UE 2016/425. La declaración original de conformidad está a la disposición bajo el siguiente enlace de internet: [http://www.edelid.com/...](http://www.edelid.com/)

Nuestros productos son fabricados con el mayor cuidado. En caso de haber motivo para reclamaciones fundadas, pedimos indicar el número del lote.

Nos reservamos el derecho de realizar modificaciones técnicas.

kan forutses. Feil og uaktsomhet kan føre til alvorlige ulykker, personskader eller død. Hvis dette produktet brukes i kombinasjon med andre komponenter, er det fare for gjensidig påvirkning under bruk. Skal kun brukes i forbindelse med CE-merkede komponenter i personlig verneutstyr (PVU) til beskyttelse mot fall fra høyden. Hvis originaldeler i produktet endres eller fjernes, kan det oppstå farer. Utstyret må ikke på noen som helst måte endres eller tilpasses for bruk av ekstra deler, med mindre dette er skriftlig anbefalt av produsenten. Før og etter bruk skal produktet kontrolleres for eventuelle skader. Kontroller alltid at utstyret er i en brukbar tilstand og at funksjonen er forskriftsmessig. Produktet må umiddelbart kasseres når det er den minste tvil om brukssikkerheten. Produsenten frasier seg ethvert ansvar som følge av misbruk og/eller feil bruk. Ansvarlig ligger i alle tilfeller hos brukerne eller de ansvarlige personene. Ved bruk av produktet anbefaler vi i tillegg at nasjonale bestemmelser følges. PVU-produkter er utelukkende godkjent til sikring av personer.

PRODUKTSPEISIFIKK INFORMASJON, FORKLARING AV BILDENE

Før utstyret brukes, må brukerne fastsette et retningskonsept som sikrer at en person som faller i PVU, kan reddes straks, sikkert og effektivt. Henge i selen uten å røre seg kan medføre alvorlige personskader eller dødsfall (hengenetraume). Overbelastning eller dynamisk belastning av apparatet kan ikke bare skade apparatet, men også det tauet som brukes eller andre deler.

FORANKRINGS-PUNKTER

For sikkerheten er det avgjørende at plasseringen av festemiddelet eller forankringspunktet og måten arbeidet skal utføres bestemmes slik at faren for et fritt fall og den mulige fallhøyde er så små som mulig. Før bruk av et fangsystem, skal det kontrolleres at det finnes tilstrekkelig plass under brukeren (inkludert enhver oppbygning). For å unngå stor belastning og pendelfall, må forankringspunktene for sikringsformål alltid ligge så loddrett som overhodet mulig over den sikrede personen. Forankringspunktet må dimensjoneres og velges slik at det ved forbindelsen med PVU ikke oppstår noen innflytelser som reduserer styrken eller skader PVU under bruken. Skarpe kanter, egger og klemming kan føre til en farlig reduksjon av styrken. Kanter og egger må dekkes til med egnede hjelpemidler der det er nødvendig. Forankringspunktet og festemiddelet må kunne tåle de største belastningene som kan oppstå. Selv om det brukes en remfalldemper (iht. EN 355), må forankringspunktene kunne ta opp krefter på minst 12 kN, se også EN 795. Forankringspunkter iht. ANSI/ASSE Z359.4 må ta opp minst 3100 lbs (eller 13,8 kN) eller tilsvarende sikkerhetsfaktor på 5:1, (når de blir bestemt og overvåket av en fagkyndig person); den minste av de to verdiene kan velges.

EN 358: Ved disse systemene dreier det seg om forbindelsesmidler for plassering av arbeidsplassen eller til posisjonsbegrensning. Systemet er ikke egnet til å fange opp fall og skal ikke brukes når det er fare for fall. Før bruk må det tas i betraktning om det er behov for et ytterligere verneutrust (f.eks. fangsystem). Forankringspunktet for systemet skal ligge ovenfor hoften til brukeren.

EN 353-2: Ved disse apparatene dreier det seg om medløpende fangapparater med bevegelig føring, som er festet på et øvre forankringspunkt og alltid er å anse som delsystem av et fangsystem iht. EN 363. Det enkelte systemet sikrer en enkelt bruker ved oppstigning og arbeider ved hhv. på vertikale, skrå og horisontale byggesmessige strukturer og skal kun brukes sammen med det medleverte tauet. Ved forbindelsen med den nødvendige fangsele iht. EN 361 anbefales å bruke brystløkken.

PPE-R/11.075: Ombilix 140 (fig. 1a) ble i tillegg vellykket prøvet for kantfasthet iht. PPE-R/11.075 V01 (RfU 075). Se punkt 8.

1 DELENES BETEGNELSER

A: Forbindelseselement

B: Forbindelseselement seleside

C: Remfalldemper

D: Tauforkorter

E: Tau (ved Extreme XP II med stålkjerne)

F: Merking

G: Endeanslag

H: Løkke for forbindelsesmiddel

I: Aluminiumskaus

J: Pressshylse av aluminium

K: Slitebeskyttelse

2 INSTALLASJON

Kontroller at dette produktet er kompatibelt med de andre elementene som er i bruk, og at det er i samsvar med de relevante lovmessige reglene. Kompatibel med forbindelselementer iht. EN 362, type B, M (maks. lengde: 12 cm) og Q.

3 KONTROLL AV REMFALLDEMPEREN FØR HVER BRUK

4 BRUK OV TAUFORKORTEREN

5 BRUK AV EN 353-2 SYSTEMER

Ombilix, Ombilix 140

6 BRUK AV EN 358 SYSTEMER

Ombilix Adjust, Ombilix 140, Extreme XP II

7 BRUK AV EXTREME XP II VED ARBEIDER MED SKARPT VERKTØY SOM SAG

8 BRUK AV OMBILIX 140 PÅ HORIZONTAL FLATER IHT. EN 353-2 OG PPE-R/11.075

Forbindelseleddet ble testet for horisontal bruk med et fall over en 90° gradfri stålkant med en radius på 0,5 mm. Testene var vellykket. Når en risikovurdering som ble gjennomført før arbeidene begynte, viser at i tilfelle et fall er en belastning over en kant mulig, skal passende

forsiktighets-/redningstiltak iverksettes og øves, som f.eks. kontroll om et fall over en slik kant kan forhindres, plassere en taubeskyttelse osv. Ved arbeider på en kant må man for klareringshøyden i tillegg ta hensyn til avstanden fra fangmalje på selen til kanten! Vinkelen mellom den bevegelige føringen og den vertikale akse på forankringspunktet må ikke overskride 30°. Maksimal sideforskyvning ved horisontal bruk må ikke være mer enn 1,5 m. Bruk en vekt på tauenden for å redusere en bevegelse i tauet til siden.

8b Merk: Når apparatet på grunn av en lett helling på arbeidsplassen glir for langsomt nedover på sikringstauet, kan det hende at apparatet ikke blokkerer straks. I dette tilfellet skal tauet utstyres med en endeknute før nedstyrningskanten eller hinderet!

9 ADVARSLER

10 Pass på ved oppstigning i tauet at det ikke dannes slakt tau mellom apparat og forankringspunkt. Ikke stig over forankringspunktet.

11 UTSKIFTNING AV TAUET

Ombilix, Ombilix Adjust, Ombilix 140

12 KLARERINGSHØYDE

Klareringshøyden er den minste avstanden under brukeren, slik at han i tilfelle et fall ikke treffer på et hinder eller bakken. Følgende faktorer tas med for å angi den nødvendige klareringshøyden:

- Klatrerens posisjon på fangapparatet
 - Apparatets fangstrekning
 - Remfalldemperens opprivningslengde
 - En sikkerhetsbuffer på 1 m
 - Ytterligere lengde på den bevegelige føringen på grunn av sideforskyvningen
- Tauutvidelsen varierer alt etter situasjon og må tas hensyn til ved beregning av klareringshøyden. De angitte verdiene baserer seg på falltester med en stiv last.

13 LAGRING OG TRANSPORT

14 VEDLIKEHOLD

Vanlige desinfeksjonsmidler basert på alkohol (f.eks. isopropanol) kan brukes ved behov. Leddene i metalldelel må regelmessig og etter rengjøring smøres inn med syrefri olje eller et teflon- eller silikonbasert middel.

15 LEVETID OG UTSKIFTNING

Produktets levetid er hovedsakelig avhengig av bruks type og hyppighet, og av ytre påvirkninger. Etter at brukstiden er gått hhv. senest etter maksimal levetid, skal produktet utsorteres. Produkter av kjemiske fibre (polyamid, polyester, Dyneema®, Aramid, Vectran®) er også uten bruk utsatt for en viss aldring; levetiden er fremfor alt avhengig av intensiteten på den ultrafiolette strålingen og andre klimatiske forhold som produktene blir utsatt for.

15a Maksimal levetid i år

15b Maksimal brukstid i år ved fagriktig bruk uten merkbare slitasje og ved optimale oppbevaringsforhold.

Hyppig bruk eller ekstremt stor belastning kan vesentlig redusere levetiden.

Derfor skal apparatet før bruk kontrolleres for mulige skader og korrekt funksjon. Når et av de følgende punktene inntreffer, skal produktet straks utsorteres og leveres til en sakkyndig person eller produsenten for inspeksjon og/eller reparasjon (listen er ikke fullstendig):

- Når det er tvil om produktet kan brukes sikkert;
- Når skarpe kanter kan skade tauet eller brukeren;
- Når ytre tegn på skader er synlige (f.eks. revner, plastisk deformasjon);
- Når materialet er sterkt korrodert eller har vært i kontakt med kjemikalier;
- Ved skader på remkantene eller når fibre er trukket ut av remmaterialet;
- Når sømmer har synlige skader eller slitasjetegn;
- Når metalldelel ligger på skarpe kanter;
- Når metalldelel har sterkt slitte steder, f.eks. fra materialavslitning;
- Når det har vært en hard fallbelastning;
- Når mantelen er sterkt skadet på tauprodukter (kjerne synlig)

15c KONTROLL OG DOKUMENTASJON

Ved kommersiell bruk må produktet regelmessig, minst en gang i året, kontrolleres av produsenten, en sakkyndig person eller en godkjent kontrollinstans; om nødvendig skal det deretter vedlikeholdes eller kasseres. Det må også kontrolleres om produktmerkingen er leselig. Kontrollene og vedlikeholdsarbeidene må dokumenteres separat for hvert produkt. Følgende opplysninger må fastholdes: Produktmerking og -navn, produsentnavn og kontaktdata, entydig identifikasjon, produksjonsdato, kjøpsdato, dato for første gangs bruk, dato for neste planlagte kontroll, resultat fra kontrollen og underskrift fra ansvarlig sakkyndig person. Et eget mønsterdokument finnes på www.edelrid.com

16 Brukstemperatur i tørr tilstand

17 Ansvarlig instans for utstedelse av EU-typeprøvetest for produktet.

18 Tilsynskontor for produksjon av PVU.

MERKER PÅ PRODUKTET

Produsent: EDELRID

Produsent adresse

Modell: Ombilix, Ombilix Adjust, Extreme XP II, Ombilix 140

Ev. artikkelnummer

YYMM: Produksjonsår og -måned

Maksimal personlast

Standarder: EN 353-2, EN 358

Partinummer

: Les og følg advarslene og anvisningene

: Bruksretning

: Kantfasthet iht. PPE-R/11.075 V01 (RfU 075)

 01 23: Tilsynskontor for produksjon av PVU

SAMSVARSEKLÆRING

Hermed erklærer EDELRID GmbH & Co. KG at dette produktet er i samsvar med de grunnleggende kravene og de relevante forskriftene i EU-forordning 2016/425. Den originale samsvarserklæringen kan hentes opp med følgende Internettlenke: [http://www.edelrid.com/...](http://www.edelrid.com/)

Våre produkter blir fremstilt med største omhu. Skulle det likevel være grunn til berettigede reklamasjoner, ber vi om at partinummeret oppgis.

Tekniske endringer forbeholdes.

PT

Ombilix segundo EN 353-2, Ombilix Adjust e Extreme XP II segundo EN 358, Ombilix 140 segundo EN 358, EN 353-2, PPE-R/11.075

Os produtos estão de acordo com o regulamento de Equipamentos de Proteção Individual (EU) 2016/425.

AVISOS GERAIS PARA O USO

Este produto faz parte do Equipamento de Proteção Individual contra queda de alturas e deve ser utilizado apenas por uma pessoa. Este manual de uso contém avisos importantes para o uso correto tanto sob o ponto de vista da prática como sob o ponto de vista técnico. Antes de utilizar este produto, é imprescindível que tenha compreendido o significado destes avisos. Estes manuais e

instruções precisam ser disponibilizados pelo revendedor ao usuário no idioma do país aos quais se destinam e devem ser mantidos durante toda a duração do uso junto ao equipamento. No entanto estas informações jamais podem substituir a experiência, a responsabilidade própria e o conhecimento sobre montanhismo, escalada e trabalhos em altura e profundidade e não isentam nenhuma pessoa da responsabilidade sobre um eventual risco. O seu uso só é permitido a pessoas devidamente qualificadas e experientes ou a pessoas que o use recebendo instruções e sob supervisão. Um estado de saúde ruim, seja sob o ponto de vista psíquico ou físico, coloca em risco a segurança tanto sob circunstâncias normais como também em caso de emergência. Atenção: Não observando-se este manual de uso há perigo de vida!

AVISOS GERAIS DE SEGURANÇA

O montanhismo, a escalada e trabalhos na altura e profundidade envolvem riscos e perigos causados, por influências externas, frequentemente não visíveis ou reconhecíveis. Erros e falta de atenção podem causar acidentes e ferimentos graves ou até mesmo a morte. Utilizando-se este produto com componentes de outros produtos há o perigo de que o efeito de um sobre o outro seja reciprocamente negativo e, assim, prejudique a segurança de uso. Só utilize o produto com peças de EPP para proteção contra quedas de altura que estejam caracterizadas com CE. Podem surgir perigos caso peças genuínas do produto sejam alteradas ou removidas. O equipamento não deve de forma alguma sofrer alterações ou ser equipado com acessórios que não tenham sido recomendados por escrito pelo fabricante. Antes e após o uso o produto precisará ser controlado a fim de verificar se sofreu eventuais danos. Assegurar que o equipamento esteja em condições de serviço e o seu funcionamento seja correto. Tirar imediatamente o produto do uso caso exista qualquer dúvida, mesmo que mínima, a respeito da segurança de uso. Em caso de uso abusivo e/ou uso incorreto o fabricante não aceitará nenhuma exigência de responsabilidade. A responsabilidade e o risco são em todos os casos do utilizador ou dos responsáveis. Recomendamos também observar as respectivas normas nacionais ao usar este produto. Os produtos do Equipamento de Proteção Pessoal foram homologados exclusivamente para a segurança de pessoas.

INFORMAÇÕES ESPECÍFICAS DO PRODUTO, EXPLICAÇÃO DAS FIGURAS

Antes de usarem este equipamento os utilizadores precisam estabelecer um plano de resgate que garanta que uma pessoa que caia no Equipamento de Proteção Pessoal possa ser resgatada imediatamente, de forma segura e eficaz. Uma pessoa que permaneça inerte no cinto pode sofrer ferimentos gravíssimos e até mesmo morrer (traumatismo causado por suspensão). A sobrecarga ou a solicitação dinâmica do aparelho podem danificar não só o aparelho mas também a corda utilizada ou outras peças.

PONTOS DE AMARRA

Quanto a segurança exerce um fator decisivo estabelecer uma posição do meio de amarra ou um ponto de

amarra e uma forma de trabalho a ser efetuado de forma que o perigo de uma queda livre e a possível altura de queda seja minimizado tanto quanto possível. Antes do uso de um sistema de interceptação deve-se garantir que haja espaço livre necessário (inclusive quaisquer anteparos) sob o utilizador. A fim de evitar uma carga alta e quedas pendulares os pontos de amarra, por motivo de segurança, precisam sempre estar tão verticais quanto possível e acima da pessoa a ser assegurada. O ponto de amarra precisa ser concebido e escolhido de forma que, devido à ligação com o EPP, não surjam influências externas que reduzam a resistência ou que durante o uso danifiquem o EPP. Bordas afiadas, rebarbas e esmagamentos podem perigosamente reduzir a resistência. Bordas e rebarbas precisam ser tampadas com meios auxiliares adequados onde seja necessário. O ponto de amarra e o meio de união precisam ter condições de suportar as cargas mais inesperadas. Mesmo que seja utilizado um amortecedor de queda em forma de fita (stopper) conforme EN 355, os pontos de amarra precisam poder absorver uma força de no mínimo 12 kN, vide também EN 795. Os pontos de amarra conforme ANSI/ASSE Z359.4 precisam absorver no mínimo 3100 lbs (ou 13,8 kN) ou corresponder ao fator de segurança de 5:1 (caso eles sejam sido estabelecidos por um técnico ou supervisionados por uma pessoa com os respectivos conhecimentos técnicos); pode ser escolhido o valor mais baixo de ambos os valores.

EN 358: Nestes sistemas trata-se de meio de união para posicionamento do local de trabalho ou para retenção. O sistema não é adequado para salvamento de quedas e não deve ser utilizado caso exista um risco de queda. A necessidade de medida protetora complementar (por ex. sistema de absorção na queda) precisa ser calculada antes do uso. O ponto de amarra para o sistema deveria ser acima do quadril do utilizador.

EN 353-2: Nestes aparelhos tratam-se de antequedas do tipo guiado que incluem um cabo flexível que é fixado em um ponto de amarra em cima e que sempre devem ser considerado como um sistema parcial de um sistema de interceptação conforme a EN 363. O sistema único assegura apenas um usuário durante a subida e trabalhos efetuados em estruturas de construções verticais, diag-

nais e horizontais e só deve ser utilizado com a corda fornecida junto. Na união com o arnês necessário conforme a EN 361 é recomendável utilizar as argolas esternas.

PPE-R/11.075: O Ombilix 140 (fig. 1a) foi testado com êxito quanto a resistência à arestas segundo a PPE-R/11.075 V01 (RfU 075). Vide ponto 8.

1 DENOMINAÇÕES DAS PEÇAS

- A: Elementos de união
- B: Elemento de união lado do cinto
- C: Amortecedor de queda
- D: Encurtador de corda
- E: Corda (em Extreme XP II com alma (núcleo) de aço)
- F: Identificação
- G: Batente final
- H: Argolas para meio de união
- I: Eslinga de alumínio na extremidade
- J: Manga de alumínio
- K: Proteção contra atrito

2 INSTALAÇÃO

Assegure-se que este produto é compatível para o uso com outros elementos e que eles satisfazem os regulamentos legais relevantes. Compatível com elementos de união segundo a EN 362, tipo B, M (comprimento máximo: 12 cm) e Q.

3 CONTROLE DO AMORTECEDOR DE QUEDA EM FORMA DE FITA ANTES DE QUALQUER USO

4 USO DO ENCURTADOR DE CORDA

5 USO DE SISTEMAS EN 353-2

Ombilix, Ombilix 140
Ombilix Adjust, Ombilix 140, Extreme XP II

6 USO DE SISTEMAS 358

Ombilix Adjust, Ombilix 140, Extreme XP II

7 USO DO EXTREME XP II DURANTE TRABALHOS COM FERRAMENTAS AFIADAS COMO POR EXEMPLO SERRAS

8 USO DE OMBILIX 140 EM ÁREAS HORIZONTAIS SEGUNDO 353-2 E PPE-R/11.075

O meio de união foi controlado com êxito para uso na horizontal com uma queda sobre um borda de aço, sem rebarba, de 90°, com um raio de 0,5 mm. Caso uma avaliação sobre o risco feita antes do início dos trabalhos indicar que em caso de uma queda pode ocorrer uma carga sobre uma borda, é necessário tomar providências preventivas e de resgate e fazer um treinamento, como por ex. se a queda sobre um tal tipo de borda poderia ser evitada bem como treinar como colocar uma proteção com corda etc. Ao trabalhar em uma borda é necessário levar em consideração a distância do cinto de retenção até a borda e também o espaço exposto à uma queda! O ângulo entre o guia móvel e o eixo vertical do ponto de amarra não deve ultrapassar os 30°. O deslocamento lateral máximo durante o uso horizontal não deve ser superior a 1,5 m. Utilize um peso na extremidade da corda a fim de reduzir um movimento lateral da corda à uma medida mínima.

8b Atenção: Se, devido a uma leve inclinação da área de trabalho, o aparelho escorregar muito vagarosamente na corda de segurança, é possível que o aparelho não bloqueie imediatamente.

Neste caso faça um nó terminal antes da borda de queda ou do obstáculo!

9 ALERTAS

10 Ao subir em uma corda deve-se estar atento para que não se forme nenhuma flecha (evitar que fique frouxa) entre o aparelho e o ponto de amarra. Não deve ultrapassar ou escalar acima do ponto de ancoragem.

11 SUBSTITUIÇÃO DA CORDA

Ombilix, Ombilix Adjust, Ombilix 140

12 ESPAÇO DE QUEDA

O espaço de queda é a distância mínima sob o usuário de forma que ele, em caso de uma queda, não toque no obstáculo ou o chão. Para os dados do espaço de queda necessário é necessário considerar os seguintes fatores: - a posição do escalador no aparelho de resgate (stopper) - as distâncias de resgate do aparelho

- o comprimento da fita após a costura do amortecedor de queda em forma de fita (stopper) ser rompida
- uma margem de segurança de 1 m
- comprimento suplementar do guia móvel devido ao anteparo lateral

A dilatação da corda varia conforme a situação e precisa ser considerada ao se calcular o espaço da queda. Os valores indicados baseiam-se no teste de queda com carga rígida.

13 ARMAZENAMENTO E TRANSPORTE

14 CONSERVAÇÃO

Conforme a necessidade podem ser usados desinfetantes baseados em álcool (por ex. isopropanol) usualmente encontrados no mercado. As articulações de peças metálicas precisam ser periodicamente lubrificadas com óleo que não contenha substâncias ácidas ou com um produto à base de PTFE ou silicone, este procedimento também deve ser feito após a limpeza.

15 VIDA ÚTIL E SUBSTITUIÇÃO

A vida útil do produto depende sobretudo do modo e da frequência do uso e de influências externas. O produto precisará ser retirado de uso após o fim da vida útil ou o mais tardar após o fim da vida útil máxima. Produtos de fibras sintéticas (poliamida, poliéster, Dyneema®, aramid, Vectran®) estão sujeitos à uma certa fadiga mesmo quando estão fora de uso; a sua vida útil depende sobretudo da intensidade dos raios ultravioletas e das condições climáticas às quais eles ficam expostos.

15a Vida útil máxima em anos

15b Vida útil máxima em anos sendo utilizado corretamente sem apresentar desgaste visível e desde que seja armazenado adequadamente.

Uso frequente ou carga extremamente alta podem prejudicar substancialmente a vida útil.

Portanto antes do uso é necessário controlar se o aparelho apresenta eventuais danos e se o funcionamento do mesmo está correto. Caso um dos seguintes pontos sejam pertinentes o produto precisará ser imediatamente colocado fora de uso e enviado a um especialista ou ao

fabricante para inspeção e/ou reparo (A lista não se propõe a ser completa):

- se houver dúvida sobre o seu uso seguro;
- se bordas afiadas danificarem a corda ou ferir o usuário;
- se houverem sinais externos e visíveis de danos (por ex. rasgos, deformação plástica);
- se o material apresentar corrosões fortes ou tiver entrado em contato com produtos químicos;
- em caso de danos das bordas das fitas ou se as fibras do material da fita estiverem repuxadas;
- se as costuras apresentarem danos visíveis ou sinais de abrasão;
- se peças metálicas estiverem estado sobre arestas vivas;
- se peças metálicas apresentarem sinais de abrasão, por ex. devido ao desgaste de material;
- se tiver estado exposto à uma forte carga causada por queda;
- se o revestimento de produtos da corda estiverem muito danificados (núcleo estiver visível)

15c CONTROLE E DOCUMENTAÇÃO

Caso o produto seja usado comercialmente o produto precisará ser inspecionado periodicamente, ao menos uma vez por ano, pelo fabricante, por um técnico ou por um órgão autorizado para tal; se necessário fazer manutenção no mesmo ou tirá-lo de uso. Ao fazê-lo é necessário controlar a legibilidade da identificação do produto. Os controles e os trabalhos de manutenção precisam ser separadamente documentados para cada produto. É necessário documentar as seguintes informações: Identificação e nome do produto, nome do fabricante e dados para contato, identificação clara, data de fabricação, data da compra, data do primeiro uso, data do próximo controle programado, resultado do controle e assinatura da pessoa especializada responsável. Um modelo adequado pode ser visto no site www.edelrid.com

16 Temperatura de uso quando está seco

17 Departamento competente pela emissão de ensaio do prototipo CE do produto.

18 Órgão supervisor da produção do EPP.

IDENTIFICAÇÕES NO PRODUTO

Fabricante: EDELRID

Endereço do fabricante

Modelo: Ombilix, Ombilix Adjust, Extreme XP II, Ombilix 140

Ou número do artigo

YYYY MM: Ano e mês de fabricação

Carga máxima de pessoa

Normas: EN 353-2, EN 358

Número do lote

: os alertas e as instruções precisam ser lidos e compreendidos

→ : Direção do uso



: Resistência à arestas segundo PPE-R/11.075 V01 (RfU 075)

CE 0123: O órgão supervisor da produção de Equipamentos de Proteção Individual

DK

Ombilix iht. EN 353-2, Ombilix Adjust og Extreme XP II iht. EN 358, Ombilix 140 iht. EN 358, EN 353-2, PPE-R/11.075

Produkterne overholder forordningen om personlige værnemidler (EU) 2016/425.

GENERELLE BRUGERANVISNINGER

Dette produkt er en del af de personlige værnemidler og beskytter mod styrk fra højder og skal tilordnes én person. Denne brugsvejledning indeholder vigtige anvisninger til en korrekt og praktisk brug. Før dette produkt tages i brug, skal dets funktion være forstået. Forhandleren skal stille denne dokumentation til rådighed for brugeren på det sprog, der tales i anvendelseslandet, og dokumentationen skal opbevares sammen med udstyret, så længe dette anvendes. Disse informationer kan dog aldrig erstatte erfaring, eget ansvar og viden om de farer, der opstår under bjergstigning, klatring og arbejder i højde og dybde og fritager ikke for det personlige ansvar. Produktet må kun bruges af uddannede og erfarne personer eller personer under vejledning og opsyn. Dårligt fysisk eller psykisk helbred kan udgøre en sikkerhedsrisiko både under normale omstændigheder og i nødstilfælde.

DECLARAÇÃO DE CONFORMIDADE

Com a presente a EDELRID GmbH & Co. KG declara que as exigências básicas e as normas relevantes estão de acordo com o regulamento da UE 2016/425. A declaração de conformidade original pode ser consultada no seguinte Link na Internet: [http://www.edelrid.com/...](http://www.edelrid.com/)

Os nossos produtos são fabricados com o máximo cuidado. Caso, no entanto, surjam motivos justos para reclamação, solicitamos que comunique o número do lote.

Reserva-se o direito à alterações técnicas.

Obs: Det er livsfarligt at tilsidesætte denne brugsvejledning!

GENERELLE SIKKERHEDSANVISNINGER

Bjergstigning, klatring og arbejder i højde samt dybde er som regel forbundet med ikke-synlige risici og farer pga. ydre påvirkninger. Fejl og uagtsomhed kan forårsage alvorlige ulykker, skader og endda være livsfarligt. Ved kombination af dette produkt med andre komponenter er der fare for, at de påvirker hinanden indbyrdes. Produktet må kun bruges med CE-mærkede komponenter af personlige værnemidler (PPE) til beskyttelse ved fald fra højden. Hvis produktets originale dele ændres eller afmonteres, kan dette medføre farer. Udstyret bør på ingen måde ændres eller tilpasses til montering af ekstra dele, medmindre dette anbefales skriftligt af producenten. Før og efter brug skal produktet kontrolleres for eventuelle beskadigelser. Det skal altid sikres, at udstyret er i brugsklar tilstand og fungerer korrekt. Produktet skal omgænde kasseres, hvis der er selv den mindste tvivl om dets brugssikkerhed. Producenten påtager sig intet ansvar i tilfælde af misbrug og/eller forkert brug. Brugerne eller de ansvarlige hæfter selv og bærer alene risikoen. Ved anvendelse af dette produkt anbefaler vi desuden, at

gældende nationale regler overholdes. Produkter til personlige værnemidler er udelukkende godkendt til sikring af personer.

PRODUKTSPECIFIKKE OPLYSNINGER, FORKLARING AF ILLUSTRATIONERNE

Før udstyret bruges, skal brugerne udfærdige et redningskoncept, som sikrer, at en person, der styrter under brugen af de personlige værnemidler, hurtigt, sikkert og effektivt kan reddes. Hænger en person i selen uden at kunne bevæge sig, kan det medføre alvorlige eller livsfarlige kvæstelser (hænetraume). Overbelastning eller dynamisk slid på produktet kan ikke kun ødelægge produktet, men også det brugte reb eller andre dele.

ANHUGNINGSPUNKTER

Det er afgørende for sikkerheden, at anhugningsmidlet eller anhugningspunktets position samt arten af det arbejde, der skal udføres, fastsættes således, at faren for et frit fald og en eventuel faldhøjde minimeres så meget som muligt. For der kan bruges et faldsikringsystem, skal det sikres, at der er nok plads under brugeren (inklusive eventuelle tilbygninger). For at undgå høj belastning og pendulstørt skal anhugningspunkterne til sikringsformål altid være placeret så lodret over den sikrede person som muligt. Anhugningspunktet skal dimensioneres og vælges på en sådan måde, at der ikke sker påvirkninger pga. forbindelsen med de personlige værnemidler, som kan forringe styrken eller beskadige de personlige værnemidler under brugen. Skarpe kanter, grater og klemning kan forringe styrken farligt. Kanter og grater skal tildækkes med egnede hjælpemidler, hvor det er nødvendigt. Anhugningspunktet og anhugningsmidlet skal kunne klare de belastninger, der måtte kunne regnes med i det værst tænkelige tilfælde. Selv om der bruges en energiabsorber (iht. EN 355), skal anhugningspunkterne kunne klare en kraft på mindst 12 kN, se også EN 795. Anhugningspunktet iht. ANSI/ASSE Z359.4 skal kunne optage mindst 3100 lbs (eller 13,8 kN) eller svare til en sikkerhedsfaktor på 5:1 (hvis systemet fastlægges og overvåges af en sagkyndig person); Den lavere af de to værdier kan vælges.

EN 358: Ved disse systemer drejer det sig om et forbindelsesmiddel til positionering af arbejdspladsen eller til tilbageholdelse. Systemet er ikke egnet til opsamling fra

styrt og må ikke bruges, hvis der er risiko for styrt. Før brugen skal ekstra beskyttelsestiltag (f.eks. faldliner) overvejes. Anslagspunktet for systemet bør ligge over brugerens hoftehøjde.

EN 353-2: Ved disse redskaber drejer det sig om glide-systemer med en fleksibel ankerline, som fastgøres ved et øvre anhugningspunkt og skal altid anses som en del af et faldsikringsystem iht. EN 363. Det separate system sikrer en bruger under opstigningen samt under arbejdet ved eller på vertikale, skrå og horisontale bygningsstrukturer og må kun bruges sammen med det anførte reb. Der bør bruges et ringøje ved brystbenet, når udstyret bruges med den foreskrevne sele iht. EN 361.

PPE-R/11.075: Ombilix 140 (fig. 1a) er også blevet testet og godkendt for kantstyrke iht. PPE-R/11.075 V01 (RfU 075). Se punkt 8.

1 DELENES BETEGNELSER

- A: Forbindelseselement
- B: Forbindelseselement på sele
- C: Båndenergiabsorber
- D: Rebforkorter
- E: Reb (ved Extreme XP II med stålerne)
- F: Mærke
- G: Endeanslag
- H: Øsken til forbindelsesmiddel
- I: Kovs af aluminium
- J: Hylster af aluminium
- K: Slidbeskyttelse

2 INSTALLATION

Kontrollér, at dette produkt kan bruges sammen med de andre elementer og at disse overholder de gældende forskrifter. Kompatibel med forbindelselementer iht. EN 362, type B, M (maks. længde: 12 cm) og Q.

3 KONTROLLER BÅDENERGIABSORBEREN FØR HVER BRUG

4 BRUG AF REBFORKORTEREN

5 BRUG AF EN 353-2 SYSTEMER

Ombilix, Ombilix 140

6 BRUG AF EN 358 SYSTEMER

Ombilix Adjust, Ombilix 140, Extreme XP II

7 BRUG AF EXTREME XP II VED ARBEJDER MED SKARPE VÆRKTØJER SÅSOM SAVE

8 BRUG AF OMBILIX 140 PÅ HORISONTALE FLADER IHT. EN 353-2 OG PPE-R/11.075

Forbindelsesmidlet er blevet testet og godkendt til en horisontal brug ved et fald over en gratfri 90° stålkant, radius 0,5 mm. Fastlægger en udført risikovurdering før arbejdet, at der kan ske en belastning hen over en kant ved et styrt, skal der træffes passende forholds-/redningstiltag. Disse skal øves før brug, f.eks. ved at kontrollere om et styrt over en sådan kant kan forhindres, med placering af rebbeskytter, osv. Ved arbejder på en kant skal afstanden mellem holdeøksen på remmen til kanten også medregnes under beregningen af faldezonen! Vinklen mellem den bevægelige føring og anhugningspunktets vertikale akse må ikke overstige 30°. Forskydningen mod siderne ved en horisontal brug må ikke være mere end 1,5 m. Brug en vægt for enden af rebet for at reducere rebets udsving mod siderne til et minimum.

8b OBS: Glider udstyret for langsomt på sikringsrebet, hvis arbejdsfladen hælder en smule, kan det ske, at det ikke blokerer med det samme.

I dette tilfælde skal rebet sikres med en endeknude for enden før faldkanten eller en forhindring!

9 ADVARSLER

10 Der må ikke kunne opstå tovslæk mellem udstyret og anhugningspunktet under opstigningen i rebet. Ankerpunktet må ikke overstiges.

11 UDSKIFTNING AF REBET

Ombilix, Ombilix Adjust, Ombilix 140

12 FALDEZONER

Faldezonen er den minimale afstand under brugeren, så brugeren i tilfælde af et styrt ikke rammer en forhindring eller jorden. Der skal tages højde for de følgende faktorer under fastlæggelsen af den nødvendige faldezone:
- den klatrendes position i forhold til faldsikringen

- apparatets faldsikringsstrækning
- energiabsorberens overrivning
- sikkerhedsbuffer på 1 m
- den bevægelige førings ekstra længde pga. en forskydning til siden
Rebets udvidelse afhænger af situationen og der skal tages højde for denne under faldezonens beregning. De anførte værdier baseres på en test med en ubevægelig last.

13 OPBEVARING OG TRANSPORT

14 VEDLIGEHOLDELSE

Gængse desinficeringsmidler baseret på alkohol (f.eks. isopropanol) kan bruges efter behov. Leddene på metal-delene skal jævnligt samt efter rengøring smøres med syrefri olie eller et middel på basis af PTFE eller silikone.

15 LEVETID OG UDSKIFTNING

Produktets levetid afhænger primært af arten og hyppigheden af brugen samt ydre påvirkninger. Produktet skal kasseres efter brugstiden eller senest efter den maksimale levetid. Produkter af kemiske fibre (polyamid, polyester, Dyneema[®], aramid, Vectran[®]) er, også selv om de ikke bruges, udsat for en vis ældning; Levetiden afhænger især af intensiteten af den ultraviolette stråling samt andre klimaforhold, som rebet udsættes for.

15a Maksimal levetid i år

15b Maksimal brugstid i år ved korrekt anvendelse uden synlig slitage og optimale lagringsbetingelser.

Hyppt brug eller ekstrem høj belastning kan forringe levetiden betydeligt.

Derfor skal udstyret kontrolleres for mulige skader og korrekt funktion før brug. Passer et af de følgende punkter, skal produktet frasorteres med det samme og sendes til en sagkyndig eller til producenten til inspektion og/eller reparation (listen er ikke fuldstændig):

- hvis der er tvivl om dets sikre anvendelse;
- hvis skarpe kanter kan beskadige rebet eller kvæste brugeren;
- hvis der er ydre synlige tegn på skader (f.eks. revner, plastisk deformation);

- hvis materialet er meget korroderet eller har været i kontakt med kemikalier;
- ved beskadigelse af båndkanterne eller hvis fibre er trukket ud af båndmaterialet
- hvis der er synlige beskadigelser eller slitage af sømmene
- hvis metaldele lå på skarpe kanter;
- hvis metaldele har slidmærker, f.eks. pga. afslibning;
- hvis der har været en hård faldbelastning
- hvis en kernemantel er meget ødelagt på et reb (kernen kan ses)

15c KONTROL OG DOKUMENTATION

Bruges produktet kommercielt, skal det regelmæssigt og mindst én gang om året kontrolleres af producenten, en sagkyndig person eller et godkendt testinstitut; Om nødvendigt skal det derefter vedligeholdes eller kasseres. I denne forbindelse skal også produktmærkningens læselighed kontrolleres. Kontrollerne og vedligeholdelsesarbejderne skal dokumenteres separat for hvert produkt. Følgende oplysninger skal dokumenteres: Produktbetegnelse og -navn, producentens navn og kontaktdata, entydig identifikation, fremstillingsdato, købsdato, dato for første anvendelse, dato for næste planmæssige kontrol, kontrollens resultat og underskrift fra den ansvarlige, sagkyndige person. Der findes en egnet skabelon på www.edelrid.com

16 Brugstemperatur i tør tilstand

17 Bemyndiget organ, der er ansvarligt for udstedelsen af produktets EU-typeafprøvningsattest.

18 Den overvågende institution for produktionen af personlige værnemidler.

MÆRKNINGER PÅ PRODUKTET

Producent: EDELRID
 Fabrikantadresse
 Model: Ombilix, Ombilix Adjust, Extreme XP II, Ombilix 140
 Evt. artikelnummer
 YYMM: Produktionsår og -måned
 Maksimal personlast
 Normer: EN 353-2, EN 358
 Batchnummer
 [i] : Advarslerne og anvisningerne skal læses og overholdes

→ : Brugsretning



Kantstyrke iht. PPE-R/11.075 V01 (RfU 075)

CE 0123: Den overvågende institution for produktionen af personlige værnemidler

OVERENSSTEMMELSESERKLÆRING

Hermed erklærer EDELRID GmbH & Co. KG, at dette produkt er i overensstemmelse med de grundlæggende krav og de relevante forskrifter i EU-forordningen 2016/425. Den originale overensstemmelseserklæring kan hentes på følgende internetside: [http://www.edelrid.com/...](http://www.edelrid.com/)

Vores produkter fremstilles med størst mulig omhu. Skulle der alligevel være berettiget grund til klage, får vi brug for batchnummeret.

Ret til tekniske ændringer forbeholdes.

PL

Ombilix wg EN 353-2, Ombilix Adjust i Extreme XP II wg EN 358, Ombilix 140 wg EN 358, EN 353-2, PPE-R/11.075

Produkty spełniają wymagania rozporządzenia (UE) 2016/425 w sprawie środków ochrony indywidualnej.

OGÓLNE ZASADY UŻYTKOWANIA

Produkt ten stanowi część indywidualnego wyposażenia ochronnego zabezpieczającego przed upadkiem z wysokości i powinien być używany przez jedną osobę. Niniejsza instrukcja obsługi zawiera ważne informacje dotyczące prawidłowego i praktycznego użytkowania produktu. Przed użyciem tego produktu wymagane jest ich zrozumienie. Sprzedawca zobowiązany jest do udostępnienia tych dokumentów użytkownikom w ich własnym języku. Dokumenty te muszą być przechowywane przez cały okres użytkowania przy wyposażeniu. Informacje te w żadnym wypadku nie zastępują doświadczenia, własnej odpowiedzialności oraz wiedzy o zagrożeniach występujących podczas wspinaczek skałkowych i wysokogórskich, a także prac na wysokościach i w wykopach, jak również nie eliminują ryzyka, które każdy ponosi we własnym zakresie. Produkt może być użytkowany wyłącznie przez przeszkolone i doświadczone osoby lub pod odpowiednim instruktażem i pod nadzorem. Zły stan zdrowia fizycznego lub psychicznego stwarza zagrożenie dla bezpieczeństwa zarówno w normalnych warunkach używania sprzętu, jak i w sytuacjach krytycznych. Uwaga: W przypadku nieprzestrzegania niniejszej instrukcji użytkowania zachodzi niebezpieczeństwo utraty życia!

OGÓLNE ZASADY BEZPIECZEŃSTWA

Wspinaczki skałkowe i wysokogórskie, a także prace na wysokościach i w wykopach zawierają często element niedostrzegalnego ryzyka i zagrożeń, powodowanych przez czynniki zewnętrzne. Błędy i nieuwaga mogą skutkować poważnymi wypadkami, obrażeniami, a nawet śmiercią. W przypadku kombinowanego użycia tego produktu z innymi elementami występuje zagrożenie ich wzajemnego oddziaływania, pogarszające właściwości i bezpieczeństwo użytkowania. Produkt należy stosować wyłącznie w połączeniu z posiadającymi oznaczenie CE środkami

ochrony indywidualnej (ŚOI) zabezpieczającymi przed upadkiem z wysokości. W przypadku modyfikacji lub usunięcia oryginalnych części produktu mogą powstać zagrożenia. Wyposażenie nie wolno modyfikować ani dopasowywać przez dodanie do niego dodatkowych elementów w sposób, który nie jest zalecany na piśmie przez producenta. Przed użyciem produktu oraz po jego zastosowaniu produkt należy sprawdzić, czy nie jest uszkodzony. Należy zawsze zapewnić, aby produkt był w stanie nadającym się do użytku i funkcjonował prawidłowo. Należy natychmiast zrezygnować z użytkowania produktu, jeżeli istnieją nawet najmniejsze podejrzenia co do bezpieczeństwa jego użytkowania. Producent nie ponosi żadnej odpowiedzialności w przypadku użycia produktu niezgodnie z jego przeznaczeniem i/lub jego nieprawidłowego użytkowania. Odpowiedzialność i ryzyko ponoszą we wszystkich przypadkach użytkownicy względnie osoby odpowiedzialne. Stosując ten produkt należy również przestrzegać odpowiednich przepisów krajowych. Produkty stanowiące środki ochrony indywidualnej (ŚOI) służą wyłącznie do zabezpieczania osób.

SZCZEGÓLWE INFORMACJE O PRODUKCIE, OBJAŚNIENIE RYSUNKÓW

Przed użyciem sprzętu użytkownicy muszą określić plan ratunkowy, który zapewni natychmiastowe, bezpieczne i skuteczne udzielenie pomocy osobie, stosującej środki ochrony indywidualnej w przypadku odpadnięcia. Nieruchome wiszenie w uprząży może spowodować poważne obrażenia lub śmierć (uraz wskutek wiszenia). Przeciężenie lub dynamiczne obciążenie urządzenia może spowodować uszkodzenie nie tylko urządzenia, ale również zastosowanej liny lub innych elementów.

PUNKTY STANOWISKOWE

Ze względów bezpieczeństwa konieczne jest określenie położenia elementu kotwiczącego lub punktu kotwiczącego oraz rodzaju wykonywanej pracy tak, aby zminimalizować ryzyko niespodziewanego spadania oraz wysokości ewentualnego upadku. Przed użyciem systemu powstrzymywania spadania należy zapewnić, aby pod użytkownikami była wystarczająca przestrzeń (z uwzględnieniem wszelkich elementów nadbudowy). Aby

uniknąć dużego obciążenia i spadania wahadłowego punkty kotwiczące ze względów bezpieczeństwa muszą zawsze znajdować się jak najbardziej pionowo nad asekurowaną osobą. Punkt kotwiczący musi być wykonany i dobrany w taki sposób, aby jego połączenie z ŚOI nie skutkowało oddziaływaniem zmniejszającym wytrzymałość lub uszkadzającym ŚOI podczas użytkowania. Ostre krawędzie i punkty oraz zagniecenia mogą niebezpiecznie zmniejszyć wytrzymałość. Ostre nierówności i krawędzie należy w razie potrzeby przykryć odpowiednimi środkami pomocniczymi. Punkt kotwiczący i element kotwiczący muszą wytrzymać obciążenia występujące w najniekorzystniejszym przypadku. Nawet jeśli stosowane są amortyzatory taśmowe (zgodne z normą EN 355), to punkty kotwiczące muszą wytrzymać obciążenie wynoszące co najmniej 12 kN, patrz również norma EN 795. Punkty kotwiczące zgodne z normą ANSI/ASSE Z359.4 powinny wytrzymać obciążenie wynoszące co najmniej 3100 lbs (lub 13,8 kN) lub odpowiadać współczynnikowi bezpieczeństwa 5:1 (w przypadku ich ustalenia i nadzorowania przez właściwego specjalistę); można wybrać mniejszą z tych dwóch wartości.

EN 358: Systemy te to linki bezpieczeństwa do ustalania pozycji podczas pracy lub ograniczania przemieszczania. System nie jest przeznaczony do powstrzymywania spadania i nie może być używany, jeśli istnieje ryzyko upadku z wysokości. Przed użyciem należy rozważyć konieczność zastosowania dodatkowego środka ochronnego (np. systemu powstrzymywania spadania). Punkt kotwiczenia systemu powinien znajdować się powyżej biodra użytkownika.

EN 353-2: Urządzenia te są urządzeniami samozaciskowymi z giętką prowadnicą, która są mocowane do punktu kotwiczącego, umieszczonego powyżej stanowiska pracy i zawsze powinny być postrzegane jako podsystem stanowiący część jednego z systemów powstrzymywania spadania uwzględnionych w normie EN 363. Pojedynczy system zabezpiecza jednego użytkownika podczas wspinaczki i pracy na pionowych, pochylonych i poziomych konstrukcjach budowlanych i może być stosowany tylko wraz z dostarczoną liną. W przypadku połączenia z wymagany szelkami bezpieczeństwa EN 361 zaleca się użycie zaczepu mostkowego.

PPE-R/11.075: Ombilix 140 (rys. 1a) został również z wynikiem pozytywnym sprawdzony pod względem wytrzymałości krawędziowej zgodnie z PPE-R/11.075 V01 (RfU 075). Patrz punkt 8.

1 NAZWY CZĘŚCI

A: Łącznik
B: Łącznik do upręży
C: Amortyzator taśmowy
D: Regulator długości
E: Lina (Extreme XP II posiada rdzeń stalowy)
F: Oznakowanie
G: Zaczep końcowy
H: Oczko na łącznik
I: Chomątko aluminiowe
J: Aluminiowa tulejka zaciskowa
K: Zabezpieczenie przed starciem

2 INSTALACJA

Należy upewnić się, że produkt ten jest zgodny z innymi elementami systemu w danych zastosowaniu i spełnia ono odpowiednie przepisy prawne. Występuje kompatybilność z łącznikami zgodnymi z normą EN 362, typu B, M (długość maks.: 12 cm) i Q.

3 KONTROLA AMORTYZATORA TAŚMOWEGO PRZED KAŻDYM UŻYCIEM

4 UŻYCIE REGULATORA DŁUGOŚCI

5 UŻYCIE SYSTEMÓW EN 353-2

Ombilix, Ombilix 140

6 UŻYCIE SYSTEMÓW EN 358

Ombilix Adjust, Ombilix 140, Extreme XP II

7 UŻYCIE EXTREME XP II PODCZAS PRACY Z OSTRYMI NARZĘDZIAMI, TAKIMI JAK PIŁY

8 UŻYCIE OMBILIX 140 NA POWIERZCHNIACH POZIOMYCH WG EN 353-2 I PPE-R/11.075

Zaczep linkowy został pomyślnie sprawdzony w zastosowaniu poziomym przy upadku z wysokości przez pozbawioną zadziorów krawędź stalową 90°, promień 0,5 mm.

Jeżeli ocena ryzyka przeprowadzona przed rozpoczęciem pracy wykaże, że w przypadku upadku możliwe jest obciążenie krawędziowe, to należy podjąć odpowiednie środki ostrożności/działania ratownicze i je przećwiczyć, np. sprawdzić, czy można zapobiec upadkowi przy danej krawędzi, założyc osłonę liny itp. W przypadku pracy przy krawędzi należy w wolnej przestrzeni uwzględnić dodatkowo odległość od punktu zaczepowego upręży do krawędzi! Kąt między giętką prowadnicą a pionową osią punktu kotwiczącego nie może przekraczać 30°. Maksymalne przesunięcia boczne w zastosowaniu poziomym nie może przekraczać 1,5 m. Użyj obciążnika na końcu liny, aby zminimalizować jej ruch poprzeczny.

8b Uwaga: Jeśli urządzenie zsuwa się na linie asekurowanej zbyt wolno z powodu niewielkiego nachylenia powierzchni roboczej, urządzenie, to może się zdarzyć, że urządzenie nie zablokuje się natychmiastowo.

W takim przypadku należy zawsze wykonać węzeł końcowy na linie przed krawędzią możliwego upadku lub przeskodłą!

9 OSTRZEŻENIA

10 Podczas wchodzenia po linie należy uważać, aby nie dopuścić do zwisania liny pomiędzy urządzeniem a punktem kotwiczącym. Nie wolno przekroczyć poziomu punktu kotwiczącego.

11 WYMIANA LINY

Ombilix, Ombilix Adjust, Ombilix 140

12 WOLNA PRZESTRZEŃ

Wolna przestrzeń to minimalna odległość pod użytkownikiem, aby w razie wypadku nie uderzył w przeszkodę lub o podłoże. Przy określaniu wymaganej wolnej przestrzeni pod użytkownikiem brane są pod uwagę następujące czynniki:

- położenie wspinacza względem urządzenia samozaciskowego
- droga zatrzymania przyrzędu
- długość rozdarcia amortyzatora taśmowego
- margines bezpieczeństwa 1 m
- dodatkowa długość giętkiej prowadnicy z powodu przesunięcia bocznego

Wydłużenie liny różni się w zależności od sytuacji i musi być uwzględnione przy obliczaniu wolnej przestrzeni. Podane wartości opierają się na testach odpadnięć z masą sztywną.

13 PRZECHOWYWANIE I TRANSPORT

14 KONSERWACJA

W razie potrzeby można stosować ogólnie dostępne środki odkażające na bazie alkoholu (np. izopropanolu). Przeguby elementów metalowych należy regularnie oraz po oczyszczeniu smarować olejem bezkwasowym lub środkiem na bazie PTFE lub silikonu.

15 OKRES PRZYDATNOŚCI I WYMIANA

Okres przydatności produktu zależy głównie od rodzaju i częstotliwości użytkowania oraz od czynników zewnętrznych. Po upływie okresu użytkowania względnie najpóźniej po upływie maksymalnego okresu przydatności produkt należy wycofać z użycia. Produkty wykonane z włókien chemicznych (poliamid, poliestry, dyneema®, aramid, vectran®), nawet nieużytkowane podlegają pewnemu starzeniu; ich okres przydatności zależy głównie od intensywności promieniowania ultrafioletowego i innych warunków klimatycznych, na które są one narażone.

15a Maksymalny okres przydatności w latach

15b Maksymalny okres użytkowania w latach przy prawidłowym użytkowaniu bez widocznego zużycia i przy optymalnych warunkach przechowywania.

Częste użytkowanie lub bardzo duże obciążenia mogą znacząco skrócić okres przydatności.

Dlatego przed użyciem produktu należy sprawdzić pod kątem ewentualnych uszkodzeń i prawidłowego działania. W przypadku wystąpienia którejkolwiek z poniższych sytuacji należy natychmiast zrezygnować z użytkowania produktu i przekazać go właściwemu specjalistcie lub producentowi w celu przeprowadzenia kontroli i/lub naprawy (podana lista nie jest wyczerpująca):

- w przypadku wątpliwości co do bezpiecznego stosowania produktu;
- jeśli ostre krawędzie mogłyby uszkodzić linę lub zranic użytkownika;

- jeśli widoczne są zewnętrzne oznaki uszkodzenia (np. pęknięcia, odkształcenia plastyczne);
- jeśli materiał jest silnie skorodowany lub miał kontakt z chemikaliami;
- jeżeli krawędzie taśmy są uszkodzone lub jeśli z materiału taśmy powyciągane są nitki
- w przypadku widocznych oznak uszkodzenia lub przeciercia szwów
- jeśli elementy metalowe opierały się o ostre krawędzie;
- jeśli elementy metalowe posiadają wyraźne ślady starcia, np. doszło do ubytku materiału;
- jeśli miało miejsce silne obciążenie w wyniku odpadnięcia
- jeśli w przypadku lin oplot jest poważnie uszkodzony (widoczny jest rdzeń)

15c KONTROLA I DOKUMENTACJA



W przypadku użytkowania komercyjnego produkt musi być regularnie, co najmniej raz na rok, kontrolowany przez producenta, właściwego specjalistę lub zatwierdzony organ kontrolny i jeśli to konieczne musi być następnie poddany konserwacji lub wycofany z użytku. Należy przy tym sprawdzić czytelność oznakowania produktu. Kontrole i konserwacja muszą być odnotowane w dokumentacji osobno dla każdego produktu. Dokumentacja musi zawierać następujące dane: oznaczenie i nazwa produktu, nazwa i dane kontaktowe producenta, jednoznaczny identyfikator, data produkcji, data zakupu, data pierwszego użycia, data następnego przeglądu okresowego, wynik przeglądu i podpis właściwego specjalisty. Odpowiedni wzór można znaleźć na stronie www.edelrid.com

16 Temperatura użytkowania w stanie suchym

17 Jednostka notyfikowana odpowiedzialna za wydanie certyfikatu badania typu UE dla produktu.

18 Organ nadzorujący produkcję środków ochrony indywidualnej.

OZNACZENIA NA PRODUKCJE

Producent: EDELRID
 Adres producenta
 Model: Ombilix, Ombilix Adjust, Extreme XP II, Ombilix 140
 Numer artykułu, jeśli dotyczy
 RRRR MM: Rok i miesiąc produkcji
 Maksymalny ciężar użytkownika
 Normy: EN 353-2, EN 358
 Numer seryjny
 : Należy przeczytać i przestrzegać ostrzeżeń i instrukcji
 : Kierunek użytkowania

 : Wytrzymałość krawędziowa według PPE-R/11.075 V01 (RfU 075)

CE 01 23: Organ nadzorujący produkcję środków ochrony indywidualnej

DEKLARACJA ZGODNOŚCI

EDELRID GmbH & Co. KG oświadcza, że artykuł ten jest zgodny z zasadniczymi wymogami i odpowiednimi przepisami rozporządzenia UE 2016/425. Oryginalna deklaracja zgodności dostępna jest pod następującym adresem internetowym: <http://www.edelrid.com/...>

Produkty naszej firmy wytwarzane są z najwyższą starannością. W przypadku jednak stwierdzenia powodu do uzasadnionej reklamacji, prosimy o podanie numeru seryjnego produktu.

Zastrzegamy możliwość wprowadzenia zmian technicznych.

SE

Ombilix enligt EN 353-2, Ombilix Adjust och Extreme XP II enligt EN 358, Ombilix 140 enligt EN 358, EN 353-2, PPE-R/11.075

Produkterna motsvarar PSU-förordningen (EU) 2016/425.

ALLMÄNA ANVÄNDNINGSHÄNVISNINGAR

Denna produkt är en komponent i den personliga skyddsutrustningen till skydd mot fall från höjder och bör tillordnas en enda person. Denna bruksanvisning innehåller viktig information för korrekt och praktisk användning. Innan produkten används måste man ha läst och förstätt innehåll i detta dokument. Dessa dokument måste göras tillgängliga för användarna på destinationslandets språk av återförsäljaren och måste förvaras tillsammans med utrustningen under hela användningsperioden. Denna information kan dock aldrig ersätta erfarenhet, personligt ansvar och kunskap om de faror som uppstår vid bergsklättring, klättring och arbete på höjd och djup och befriar dig inte från den risk du måste bära personligen. Får endast användas av utbildad och erfaren personal eller under instruktion och uppsikt. Dälig fysisk eller psykisk hälsa kan utgöra en säkerhetsrisk under normala omständigheter och i en nödsituation. OBS! Om bruksanvisningen inte beaktas medför detta livsfara!

ALLMÄNA SÄKERHETSHÄNVISNINGAR

Bergstigning, klättring och arbete på höjder och i djup är förbundna med icke uppenbarliga risker och faror genom yttre påverkan. Fel och slarv kan leda till allvarliga olyckor, skador eller till och med dödsfall. Om denna produkt kombineras med andra komponenter finns det risk för ömsesidig interferens under användning. Använd endast i kombination med CE-märkta personlig skyddsutrustning (PSU) för att skydda mot fall från höjd. Faror kan uppstå om originaldelar av produkten modifieras eller avlägsnas. Utrustningen får på intet sätt förändras eller anpassas för fastsättning av andra tillbehör, såvida inte tillverkaren skriftligen ger anvisning om detta. Före och efter användningen måste produkten kontrolleras på eventuella skador. Se alltid till att utrustningen är i ett användbart skick och att den fungerar korrekt. Produkten måste omedelbart kasseras om det finns minsta två

vel om dess säkerhet vid användning. Tillverkaren friskriver sig från allt ansvar vid situationer som uppkommer till följd av missbruk och/eller felanvändning av utrustningen. Ansvaret och risken bärs i alla fall av användarna eller de ansvariga. Vid användning av denna produkt rekommenderar vi dessutom att man följer gällande nationella föreskrifter. PSU-produkter är endast godkända till säkring av personer.

PRODUKTSPECIFIK INFORMATION, FÖRKLARING AV BILDERNA

Innan utrustningen används måste användarna definiera en räddningsplan som säkerställer att en person som faller i PSU kan räddas omedelbart, säkert och effektivt. Livlost hängande i selen kan leda till svåra skador och även till dödsfall (hängtrauma). Överbelastning eller dynamisk påfrestning på enheten kan skada inte bara enheten utan även det använda repet eller andra komponenter.

BEFÄSTNINGSPUNKTER

Avgörande för säkerheten är att lägga fast befästningsmedlets eller befästningspunktens position och typ av jobb som ska utföras på ett sådant sätt att faran för fall samt möjlig fri fall höjd minimeras. Innan ett fallskyddssystem används måste det säkerställas att det finns tillräckligt med utrymme under användaren (inklusive eventuella strukturer). För att undvika höga belastningar och pendlande fall måste fästpunkterna för säkerhetsändamål alltid vara så vertikala som möjligt, ovanför den säkrade personen. Befästningspunkten ska utformas och väljas på ett sådant sätt att anslutningen till skyddsutrustningen inte har någon påverkan som minskar styrkan eller skadar skyddsutrustningen vid användning. Vassa kanter, grader och klämningar kan reducera hållfastheten på ett farligt sätt. Skarpa och taggiga kanter måste täckas över med lämpligt hjälpmedel. Befästningspunkten och befästningsmedlet måste hålla för de belastningar som i värsta fall kan förväntas. Även om en bandfalldämpare (enligt EN 355) används måste befästningspunkten klara en kraft på minst 12 kN, se även EN 795. Befästningspunkter enligt ANSI/ASSE Z359.4 måste klara en kraft på minst 3100 lbs (eller 13,8 kN) eller motsvara en säkerhetsfaktor på 5:1 (om denna

läggs fast och övervakas av fackperson); det lägre av dessa värden kan väljas.

EN 358: Hos dessa system handlar det om förbindelsemedel till arbetsplatspositionering eller för fasthållning. Systemet är ej lämpat till uppfångning vid fall och får aldrig användas om risk för fall består. Behov av ytterligare skyddsåtgärder (t.ex. uppfångningssystem) måste analyseras före användningen. Befästningspunkten för systemet bör ligga ovanför användarens höft.

EN 353-2: Hos dessa apparater handlar det om medlöpande uppfångningsanordningar med rörlig styrning, som fästs vid en övre befästningspunkt och som alltid ska anses som delselement av ett uppfångningssystem enligt EN 363. Systemet säkrar en användare vid uppstigning och arbete vid resp på vertikala, sneda och horisontella byggnadsstrukturer och får endast användas tillsammans med det medlevererade repet. Vid anslutning till erforderlig säkerhetssela enligt EN 361, rekommenderas att använda bröstöglan.

PPE-R/11.075: Ombilix 140 (fig. 1 a) har dessutom frångångsrikt testats på kanthållbarhet enligt PPE-R/11.075 V01 (RFU 075). Se punkt 8.

1 KOMPONENTERNAS BENÄMNING

A: Förbindelseelement
B: Förbindelseelement selsida
C: Bandfalldämpare
D: Repkortare
E: Rep (hos Extreme XP II med stål kärna)
F: Markering
G: Ändstopp
H: Ögla till förbindelsemedel
I: Aluminiumborg
J: Aluminiumpresshylsa
K: Rivskydd

2 INSTALLATION

Se till att denna produkt är kompatibel med de andra elementen i applikationen och att den överensstämmer med relevanta lagbestämmelser. Kompatibel med förbindelseelement enligt EN 362, Typ B, M (max. längd: 12 cm) och Q.

3 KONTROLL AV BANDFALLDÄMPAREN FÖRE VARJE ANVÄNDNING

4 ANVÄNDNING AV REPKORTAREN

5 ANVÄNDNING AV EN 353-2 SYSTEM

Ombilix, Ombilix 140

6 ANVÄNDNING AV EN 358 SYSTEM

Ombilix Adjust, Ombilix 140, Extreme XP II

7 ANVÄNDNING AV EXTREME XP II VID ARBETEN MED VASSA VERKTYG SOM SÅGAR

8 ANVÄNDNING AV OMBILIX 140 PÅ HORISONTELLA YTOR ENLIGT EN 353-2 OCH PPE-R/11.075

Förbindelseelementet har framgångsrikt testats för horisontal användning med ett fall över en gradfri stålkant på 90° med radius 0,5mm. Om en faroanalys som utförs innan arbetet påbörjas visar att belastning över en kant kan uppstå vid fall så måste lämpliga försiktighets- och räddningsåtgärder utföras och tränas, t.ex. kontroll om fall över kant kan undvikas, montering av repskydd, osv. Vid arbeten vid en kant måste hänsyn tas till avståndet mellan selens uppfångningsögla och kanten och fallutrymmet beräknas motsvarande! Vinkeln mellan den rörliga styrningen och förankringspunktens vertikala axel får inte överstiga 30°. Den maximala sidoförskjutningen i en horisontell applikation får inte vara mer än 1,5m. Använd en vikt i repetts ände för att reducera repetts sidorörelse så mycket som möjligt.

8b OBS: Om enheten glider nedför säkerhetslinan för långsamt på grund av en liten lutning på arbetsytan, kan det hända att enheten inte blockerar omedelbart. Knyt i så fall alltid en ändknut till repet framför kanten eller hindret!

9 VARNINGSHÄNVISNINGAR

10 Vid klättring i repet måste beaktas att ingen slakbildning uppstår mellan apparaten och befästningspunkten. Befästningspunkten får ej överstigas.

11 BYTE AV REPET

Ombilix, Ombilix Adjust, Ombilix 140

12 FALLUTRYMME

Fallutrymmet är det minsta avståndet under användaren så att de i händelse av ett fall inte kommer att träffa ett hinder eller marken. Följande faktorer beaktas när det nödvändiga fallutrymmet specificeras:
- klättrarens position till uppfångningsanordningen
- apparatens uppfångningssträcka
- bandfalldämparens upprivningslängd
- en säkerhetsmarginal på 1 m
- extra längd på den rörliga styrningen på grund av sidoförskjutning
Repsträckningen varierar beroende på situation och måste beaktas vid beräkning av fallutrymmet. De angivna värdena är baserade på falltester med stel belastning.

13 LAGRING OCH TRANSPORT

14 UNDERHÅLL

Vanliga, alkoholbaserade (t.ex. isopropanol) desinfektionsmedel kan vid behov användas. Metallkomponenternas leder måste smörjas med syrafri olja eller medel baserade på PTFE eller silikon regelbundet och efter rengöring.

15 LIVSLÄNGD OCH BYTE

Produktens livslängd beror huvudsakligen på typen och frekvensen av användningen och på yttre påverkan. Efter användningstiden eller senast efter slutet av den maximala livslängden ska produkten kasseras. Produkter av kemiska fibrer (polyamid, polyester, Dyneema®, Aramid, Vectran®) åldras även utan användning; deras livslängd beror främst på intensiteten av ultraviolet strålning och andra klimatförhållanden som de utsätts för.

15a Maximal livslängd i år

15b Maximal användningstid i år vid korrekt användning utan igenkännligt slitage och optimala förvaringsförhållanden.

Frekvent användning eller extremt höga belastningar kan förkorta livslängden avsevärt.

Kontrollera därför enheten före användning på eventuella skador och korrekt funktion. Om något av följande gäller, kassera produkten omedelbart och överlämna den till en behörig person eller tillverkaren för inspektion och/eller reparation (listan är inte uttömmande):

- om tvekel rörande säker användning består;
- om skarpa kanter kan skada repet eller användaren;
- om yttre tecken på skada är synliga (t.ex. sprickor, plastisk deformation);
- om materialet är kraftigt korroderat eller kommit i kontakt med kemikalier;
- vid skador på bandkanterna eller om fibrer har dragits ut ur bandmaterialet;
- om sömmarna har synliga skador eller avnötningar;
- om metalldelar vilar på vassa kanter;
- om metalldelar uppvisar kraftig nötning, t.ex. genom materialborttagning;
- om en hård fallbelastning har inträffat;
- om manteln av reproduktioner är allvarligt skadad (kärnan synlig).

15c KONTROLL OCH DOKUMENTATION

Vid kommersiell användning ska produkten kontrolleras regelbundet, minst en gång per år, av tillverkaren, en kvalificerad person eller ett godkänt kontrollorgan; vid behov måste produkten sedan underhållas eller kasseras. Även produktmarkeringens läsbarhet måste kontrolleras. Kontroll och underhåll måste dokumenteras separat för varje produkt. Följande information måste registreras: Produktidentifiering och -namn, tillverkarens namn och kontaktpuppgifter, unik identifiering, tillverkningsdatum, inköpsdatum, datum för första användning, datum för nästa planerade inspektion, resultat av inspektionen och underskrift av den ansvariga, behöriga personen. En lämplig mall finns under www.edelrid.com

16 Användningstemperatur i torr tillstånd

17 Anmält organ som ansvarar för utfärdandet av EU-typkontrollintyget för produkten.

18 Övervakningsorgan för produktion av personlig skyddsutrustning.

MARKERINGAR PÅ PRODUKTEN

Tillverkare: EDELRID

Tillverkarens adress

Modell: Ombilix, Ombilix Adjust, Extreme XP II, Ombilix 140

Vid behov artikelnummer

MM: Tillverkningsår och -månad

Maximal personvikt

Normer: EN 353-2, EN 358

Lottnummer

☐☐☐☐☐ : varningshänvisningarna och instruktionerna måste läsas och följas

→ : Användningsriktning



☐☐☐☐☐ : Kanthållbarhet enligt PPE-R/11.075 V01 (RFU 075)

☐☐☐☐☐ : Övervakningsorgan för produktion av personlig skyddsutrustning

CZ

Ombilix podle EN 353-2, Ombilix Adjust a Extreme XP II podle EN 358, Ombilix 140 podle EN 358, EN 353-2, PPE-R/11.075

Výrobky odpovídají nařízení o osobních ochranných prostředcích (EU) 2016/425.

VŠEOBECNÉ POKYNY K POUŽITÍ

Tento výrobek je součástí osobního vybavení k ochraně proti pádům z výšky a měl by být přidělen jedné osobě. Tento návod k použití obsahuje důležité pokyny pro správné a přiměřené použití v praxi. Před použitím tohoto výrobku je nezbytné tyto pokyny obsahově pochopit. Tyto poklady musí prodávající poskytnout uživateli v jazyce země určení a musí se po celou dobu používání uchovávat u vybavy. Tyto informace však nemohou nikdy nahradit zkušenosti, vlastní odpovědnost a znalosti nebezpečí hrozičích při horolezectví, lezení a práci ve výškách a hloubkách a vlastní riziko nese uživatel. Použití je povoleno pouze vyškoleným a zkušeným osobám nebo s odpovídajícím vedením a dozorem. Špatný fyzický nebo psychický zdravotní stav představuje za normálních okolností a v případě nouze bezpečnostní riziko. Pozor: Při nedodržení tohoto návodu k použití hrozí smrtelné nebezpečí!

FÖRSÄKRAN OM ÖVERENSSTÄMMELSE

EDELRID GmbH & Co. KG intygar härmed att detta uppfyller de grundläggande kraven och relevanta bestämmelser i EU-förordning 2016/425. Original-försäkran om överensstämmelse kan laddas ner under följande länk: <http://www.edelrid.com/...>

Våra produkter tillverkas med största noggrannhet. Skulle det ändå finnas skäl för berättigade klagomål ber vi dig att uppges lottnummer.

Tekniska förändringar förbehålls.

VŠEOBECNÉ BEZPEČNOSTNÍ POKYNY

Horolezectví, lezení a práce ve výškách a hloubkách často skrývají rizika a nebezpečí způsobená vnějšími vlivy. Chyby a neopatrnost mohou vést k vážným nehodám, zraněním nebo dokonce smrti. Při kombinaci tohoto výrobku s jinými součástmi hrozí nebezpečí vzájemného negativního omezení bezpečnosti při používání. Použijte tento výrobek pouze se součástími osobních ochranných prostředků (OOP) k ochraně před pády z výšky označenými značkou CE. Při upravení nebo odstranění původních částí výrobku může dojít k ohrožení. Vybavení by se nemělo žádným způsobem, který výrobce písemně nedoporučí, upravovat nebo přizpůsobovat pro montáž přídatných dílů. Před použitím a po něm zkontrolujte, zda výrobek není poškozený. Vždy zajistíte provozuschopný stav a správnou funkci vybavení. Výrobek okamžitě vyřadte, pokud máte sebemenší pochybnosti o jeho bezpečnosti při používání. V případě zneužití a/nebo nesprávného použití se výrobce zříká veškeré odpovědnosti. Odpovědnost a riziko nesou ve všech případech uživatelé nebo zodpovědné osoby. Pro používání výrobku doporučujeme navíc dodržovat odpovídající národní pravidla. Výrobky OOP se smí používat výhradně k zajištění osob.

INFORMACE SPECIFICKÉ PRO VÝROBEK, VYSVĚTLENÍ OBRÁZKŮ

Před použitím vybavení musí uživatelé definovat koncepci zachrany, který zajistí, že osoba, která spadne do OOP, může být okamžitě, bezpečně a efektivně zachráněna. Nehybný vis v úvazku může způsobit těžká zranění až smrt (trauma z visu na laně). Přetížení nebo dynamické namáhání zařízení může poškodit nejen zařízení, ale i použité lano nebo jiné dily.

VÁZACÍ BODY

Pro bezpečnost je rozhodující určit polohu vázacího prostředku nebo vázacího bodu a druh prováděné práce tak, aby se minimalizovalo nebezpečí volného pádu a možná výška pádu. Před použitím záchytného systému se musí zajistit, aby byl pod uživatelem k dispozici dostatečný prostor (včetně jakýchkoliv v místě namontovaných prvků). Aby nedocházelo k vysokému zatížení a kyvadlovým pádům, musí být z bezpečnostních důvodů vázací body vždy co nejvíce svisle nad jistěnou osobou. Vázací bod se musí navrhovat a zvolit tak, aby spojení s OOP nezpůsobovalo snížení pevnosti nebo poškození OOP během používání. Ostré hrany, otřepy a uskřípnutí mohou bezpečně snížit pevnost. Hrany a otřepy se musí tam, kde je to potřeba, zakrýt vhodnými pomůckami. Vázací bod a vázací prostředek musí odolat zatížením očekávaným v nejnepříznivějším případě. I v případě, že se používají pásové tlumiče pádu (podle EN 355), musí být vázací body schopné absorbovat sílu nejméně 12 kN, viz také EN 795. Vázací body podle ANSI/ ASSE Z359.4 musí absorbovat nejméně 13,8 kN (nebo 3100 lbs) nebo odpovídat bezpečnostnímu faktoru 5:1, (pokud jsou tyto body stanoveny a kontrolovány kompetentní osobou); je možné zvolit nižší z obou hodnot.

EN 358: U těchto systémů se jedná o spojovací prostředek k pracovnímu polohování nebo k zadržení. Systém není vhodný k zachycení pádu a nesmí se používat, když hrozí nebezpečí pádu. Před použitím je třeba zvážit potřebu dalšího ochranného opatření (např. záchytného systému). Vázací bod pro systém by měl být nad kyčlemi uživatele.

EN 353-2: U těchto zařízení se jedná o pohyblivé zachycovače pádu na podjařném zajišťovacím vedení, které je

přípevněné k hornímu vázacímu bodu a musí se vždy považovat za dílčí systém záchytného systému podle EN 363. Jednotlivý systém jistí jednoho uživatele při lezení a práci na vertikálních, šikmých a horizontálních stavebních konstrukcích a smí se používat pouze společně s dodaným lanem. Při použití s požadovaným zachycovacím strojem podle EN 361 se doporučuje použít hrudní oko.

PPE-R/11.075: Ombilix 140 (obr. 1a) byl navíc úspěšně zkontrolován z hlediska pevnosti v ohybu přes hranu podle PPE-R/11.075 V01 (RFU 075). Viz bod 8.

1 NÁZVY DÍLŮ

- A: Spojovací prvek
- B: Spojovací prvek, strana úvazku
- C: Pásový tlumič pádu
- D: Zkracovač lana
- E: Lano (u Extreme XP II s ocelovým jádrem)
- F: Značení
- G: Koncový doraz
- H: Oko pro spojovací prostředek
- I: Hliníková očníce
- J: Hliníkové slišovací pouzdro
- K: Protiděrová ochrana

2 INSTALACE

Zkontrolujte, že je tento výrobek kompatibilní s ostatními prvky pro zamýšlené použití a že splňuje příslušné právní předpisy. Kompatibilní se spojovacími prvky podle EN 362, typ B, M (max. délka: 12 cm) a Q.

3 KONTROLA PÁSOVÉHO TLUMIČE PÁDU PŘED KAŽDÝM POUŽITÍM

4 POUŽITÍ ZKRACOVAČE LANA

5 POUŽITÍ SYSTÉMŮ PODLE EN 353-2

Ombilix, Ombilix 140

6 POUŽITÍ SYSTÉMŮ PODLE EN 358

Ombilix Adjust, Ombilix 140, Extreme XP II

7 POUŽITÍ EXTREME XP II PŘI PRÁCI S OSTRÝMI NÁSTROJI JAKO NAPŘ. PILY

8 POUŽITÍ OMBILIX 140 NA HORIZONTÁLNÍCH PLOCHÁCH PODLE EN 353-2 A PPE-R/11.075

Spojovací prostředek byl úspěšně zkontrolován pro horizontální použití pádem přes ocelovou hranu 90° bez ořepů s poloměrem 0,5 mm. Pokud posouzení rizik provedené před zahájením prací ukáže, že je v případě pádu možné zatížení přes hranu, musí se provést a nacvičit adekvátní preventivní / záchranná opatření, např. kontrola, zda je možné takovému pádu přes hranu zabránit, navléknutí chrániče lana atd. Při práci u hrany se musí u prostoru pro pád navíc zohlednit vzdálenost od jisticího oka na úvazku k hraně! Úhel mezi pohyblivým vedením a vertikální osou vázacího bodu nesmí překročit 30°. Maximální boční posun při horizontálním použití nesmí překročit 1,5 m. Použijte zátěž na konci lana pro snížení bočního pohybu lana na minimum.

8b Pozor: Pokud zařízení kvůli mírnému sklonu pracovní plochy klouže po jisticím lanu příliš pomalu dolů, může se stát, že se zařízení nezablokuje ihned. V takovém případě opatřete lano před hranou pádu nebo před překážkou vždy koncovým uzlem!

9 VAROVÁNÍ

10 Při výstupu po lanu dbejte na to, aby se mezi zařízeními a vázacím bodem nevytvářelo volné lano. Nesmí se vylézt nad vázací bod.

11 VÝMĚNA LANA

Ombilix, Ombilix Adjust, Ombilix 140

12 PROSTOR PRO PÁD

Prostor pro pád je minimální vzdálenost pod uživatelem, aby v případě pádu nenarazil do překážky nebo na zem. Při určování potřebného prostoru pro pád se berou v úvahu následující faktory:

- poloha lezce k zachycovací pádu
- zachytná dráha zařízení
- délka vytržení pásového tlumiče pádu
- bezpečnostní buffer 1 m
- dodatečná délka pohyblivého vedení na základě bočního posunu

Prodloužení lana se liší podle situace a musí se zohlednit při výpočtu prostoru pro pád. Uvedené hodnoty vycházejí z pádových zkoušek s pevným zatížením.

13 SKLADOVÁNÍ A PŘEPRAVA

14 ÚDRŽBA

V případě potřeby lze použít běžné dezinfekční prostředky na bázi alkoholu (např. isopropanol). Klouby kovových dílů se musí pravidelně a po očištění promazat olejem bez obsahu kyselin nebo prostředkem na PTFE nebo na silikonové bázi.

15 ŽIVOTNOST A VÝMĚNA

Životnost výrobku je ve značné míře ovlivněna druhem a četností použití a vnějšími vlivy. Po uplynutí doby používání nebo nejspíše po dosažení maximální životnosti se musí výrobek vyřadit. Produkty z chemických vláken (polyamid, polyester, Dyneema®, Aramid, Vectran®) podléhají i bez používání určitému stárnutí; jejich životnost závisí především na intenzitě ultrafialového záření a dalších klimatických podmínkách, kterým jsou vystaveny.

15a Maximální životnost v rocích

15b Maximální doba používání v rocích při správném používání bez viditelného opotřebení a při optimálních podmínkách skladování.

Časté používání nebo extrémně vysoké zatížení může výrazně zkrátit životnost.

Proto před použitím zkontrolujte zařízení z hlediska možného poškození a správné funkce. Pokud platí jeden z uvedených bodů, musí se produkt okamžitě vyřadit z užívání a předat odborníkovi nebo výrobci k provedení kontroly a/nebo opravy (seznam nemusí být úplný):

- když existují pochybnosti ohledně jeho bezpečné použitelnosti;
- když ostré hrany poškozují lano nebo by mohly zranit uživatele;
- když jsou viditelné vnější projevy poškození (např. trhliny, plastická deformace);
- když je materiál silně zkorodovaný nebo když se materiál dostal do kontaktu s chemikáliemi;
- při poškození krajů popruhů, nebo když jsou z materiálu popruhů vytažena vlákna;
- když švy vykazují viditelná poškození nebo známky oděru;
- když kovové části ležely na ostrých hranách;

- když kovové části mají silně odřená místa, např. následkem úběru materiálu;
- když došlo k tvrdému pádovému zatížení;
- když je u lanových produktů opláštění silně poškozeno (je vidět jádro)

15c PŘEZKOUŠENÍ A DOKUMENTACE

Při profesionálním používání musí být výrobek pravidelně kontrolován, minimálně jednou ročně, výrobcem, odborníkem nebo licencovanou zkušebnou; a v případě potřeby se musí provést jeho údržba nebo vyřazení. Přitom se musí zkontrolovat také čitelnost označení výrobku. Kontrola a údržbové práce se musí dokumentovat pro každý produkt zvlášť. Musí být zaznamenány následující informace: označení a název výrobku, název výrobce a kontaktní údaje, jednoznačnou identifikaci, datum výroby, datum zakoupení, datum prvního použití, datum příští plánované kontroly, výsledek kontroly a podpis odpovědného odborníka. Vhodný vzor najdete na adrese www.edelrid.com

16 Povolená teplota pro použití v suchém stavu

17 Notifikovaná instituce s oprávněním vystavovat EU potvrzení o provedení prototypové zkoušky konstrukčního vzorku výrobku.

18 Instituce provádějící dohled nad výrobou OOP.

ZNAČENÍ NA VÝROBKU

Výrobce: EDELRID

Adresa výrobce

Model: Ombilix, Ombilix Adjust, Extreme XP II, Ombilix 140

Přip. číslo výrobku

YYMM: Rok a měsíc výroby

Maximální hmotnost osoby

Normy: EN 353-2, EN 358

Číslo šarže

 : Přečtěte si a dodržujte varování a návody

→ : Směr použití



! : Pevnost v ohybu přes hranu podle PPE-R/11.075

V01 (RFU 075)

CE 0123: Instituce provádějící dohled nad výrobou OOP

PROHLÁŠENÍ O SHODĚ

Tímto společnost EDELRID GmbH & Co. KG prohlašuje, že tento výrobek je v souladu se základními požadavky a příslušnými předpisy nařízení EU 2016/425. Originální prohlášení o shodě naleznete na následujícím internetovém odkazu: [http://www.edelrid.com/...](http://www.edelrid.com/)

Naše výrobky vyrábíme s maximální pečlivostí. Pokud se přesto najde důvod k oprávněné reklamaci, prosíme o uvedení čísla šarže.

Technické změny vyhrazeny.

Ombilix conform EN 353-2, Ombilix Adjust și Extreme XP II conform EN 358, Ombilix 140 conform EN 358, EN 353-2, PPE-R/11.075

Produsele corespund regulamentului EIP (UE) 2016/425.

INDICAȚII GENERALE DE UTILIZARE

Acest produs este parte componentă a unui echipament individual de protecție, pentru protecția împotriva căderilor de la înălțime și trebuie atribuit unei persoane. Aceste instrucțiuni de utilizare conțin indicații importante pentru o utilizare corectă și practică. Înainte de utilizarea acestui produs, conținutul acestora trebuie să fi fost înțeles. Aceste documente trebuie puse la dispoziția utilizatorului în limba țării de destinație, de către persoana juridică care revinde produsul și trebuie păstrate pe toată durata de utilizare lângă echipament. Totuși, aceste informații nu pot înlocui niciodată experiența, responsabilitatea proprie și cunoștințele privind pericolele care apar în timpul activităților de alpinism, escaladă și lucrului la înălțime și adâncime, și nu vă degreveză de riscul individual asumat. Utilizarea echipamentului este permisă numai persoanelor calificate și cu experiență sau sub o îndrumare și supraveghere corespunzătoare. Trebuie să fie clar pentru fiecare utilizator, că o sănătate fizică sau mentală slabă reprezintă un risc de siguranță, atât în circumstanțe normale cât și în caz de urgență. Atenție: În caz de nerespectare a acestor instrucțiuni de utilizare, există pericol de moarte!

INSTRUCȚIUNI GENERALE DE SIGURANȚĂ

Din cauza influențelor exterioare, activitățile de alpinism, escaladă și lucrul la înălțime și adâncime prezintă adesea riscuri și pericole care nu pot fi identificate. Greșelile și neatenția pot avea drept consecință accidente și vătămări corporale grave sau chiar decesul. La combinarea acestui produs cu alte componente, există pericolul de interferențe negative reciproce în ceea ce privește utilizarea. Se utilizează numai împreună cu componentele echipamentului individual de protecție (EIP) cu marcaje CE, pentru a vă proteja împotriva căderilor de la înălțime. Dacă componentele originale ale produsului sunt modifi-

cate sau îndepărtate, pot apărea pericole. Dacă producătorul nu recomandă în scris, echipamentul nu trebuie sub nicio formă modificat sau adaptat pentru aplicarea unor componente suplimentare. Înainte și după utilizare, produsul trebuie verificat cu privire la eventuale deteriorări. Asigurați întotdeauna starea de bună funcționare și funcționarea corectă a echipamentului. Produsul trebuie imediat scos din uz, dacă există chiar și cel mai mic dubiu cu privire la siguranță în utilizarea acestuia. În caz de abuz și/sau utilizare greșită, producătorul își declină toată responsabilitatea. Responsabilitatea și riscul revin în toate cazurile utilizatorilor, respectiv persoanelor care poartă responsabilitatea. Recomandăm ca pentru utilizarea acestui produs, să se respecte suplimentar reglementările naționale corespunzătoare. Produsele EIP sunt omologate exclusiv pentru asigurarea persoanelor.

INFORMAȚII SPECIFICE PRODUSULUI, EXPLICAREA FIGURILOR

Înainte de utilizarea echipamentului, utilizatorii trebuie să stabilească un concept de salvare, care să garanteze că o persoană care cade în EIP poate fi salvată imediat, sigur și efektiv. Atârarea în ham în stare nemişcată poate conduce la grave vătămări, până la deces (traumă de suspendare). Supraincercarea sau solicitarea dinamică a dispozitivului poate deteriora nu numai dispozitivul, ci și coarda utilizată sau alte componente.

PUNCTE DE FIXARE

Pentru siguranță, este decisiv ca poziția pentru mijloacele de fixare sau pentru punctul de fixare, precum și tipul lucrării care urmează a fi executată, să se stabilească de așa manieră încât pericolul unei căderi libere și înălțimea de cădere posibilă să fie minimizezate. Înainte să utilizați un sistem anticădere, asigurați-vă, că sub utilizator este disponibil suficient spațiu (inclusiv orice suprastructuri). Pentru a evita încărcările mari și căderile cu pendulare, punctele de fixare pentru scopurile de asigurare trebuie să fie întotdeauna cât mai verticale posibil, deasupra persoanei care este asigurată. Punctul de fixare trebuie proiectat și selectat astfel încât prin legarea cu EIP să nu apară influențe care ar reduce rezistența sau ar deteriora EIP în timpul utilizării. Muchile ascuțite, bavurile și puncte

de strivire pot reduce în mod periculos rezistența. Acolo unde este necesar, muchiile și bavurile trebuie acoperite cu mijloace ajutoare adecvate. Punctul de fixare și mijloacele de fixare trebuie să facă față sarcinilor preconizate chiar și în cazul cel mai defavorabil. Chiar dacă se utilizează un absorbant de șoc (conform EN 355), punctele de fixare trebuie să poată prelua o forță de cel puțin 12 kN, a se vedea și EN 795. În conformitate cu ANSI/ASSE Z359.4 punctele de fixare trebuie să preia o sarcină de cel puțin 3100 lbs (sau 13,8 kN) sau să corespundă unui factor de siguranță de 5:1 (dacă acestea sunt stabilite și monitorizate de o persoană competentă);

EN 358: Acest sistem este un mijloc de legătură pentru poziționarea la post sau pentru reținere. Sistemul nu este adecvat pentru oprirea căderii; nu este permisă utilizarea acestuia atunci când există risc de cădere de la înălțime. Înainte de utilizare, trebuie luată în considerare necesitatea unei măsuri de protecție suplimentare (de ex. sistem anticădere). Punctul de fixare pentru sistem ar trebui să fie deasupra șoldului utilizatorului.

EN 353-2: Aceste dispozitive sunt dispozitive anticădere mobile cu ghidaj mobil, care sunt atașate la un punct de fixare superior și trebuie să fie considerate întotdeauna ca un subsistem al unui sistem de anticădere în conformitate cu EN 363. Sistemul individual asigură un singur utilizator atunci când urcă și lucrează la/pe structuri de construcții verticale, înclinate și orizontale și poate fi utilizat numai împreună cu coarda inclusă în setul de livrare. În cazul unei legături cu o centură anticădere necesară conform EN 361, se recomandă utilizarea urechii sternale.

PPE-R/11.075: Produsul Ombilix 140 (fig. 1a) a fost testat cu succes și în ceea ce privește rezistența la mușchi, conform PPE-R/11.075 V01 (RfU 075). A se vedea punctul 8.

1 DENUMIREA COMPONENTELOR

- A: Element de legătură
- B: Element de legătură pe partea hamului
- C: Absorbant de șoc
- D: Dispozitiv de scurtare a corzii

- E: Coardă (la modelul Extreme XP II cu miez de oțel)
- F: Marcaj
- G: Oprit de capăt
- H: Ureche pentru mijlocul de legătură
- I: Rodantă din aluminiu
- J: Manșon de compresie aluminiu
- K: Protecție împotriva abraziunii

2 INSTALARE

Asigurați-vă, că acest produs este compatibil cu celelalte elemente pe care le utilizați și corespund reglementărilor legale relevante. Compatibil cu elementele de legătură conform EN 362, tip B, M (lungime max.: 12 cm) și Q.

3 VERIFICAREA AMORTIZORULUI DE CĂDERE ÎNAINTE DE FIECARE UTILIZARE

4 UTILIZAREA DISPOZITIVULUI DE SCURTARE A CORZII

5 UTILIZAREA SISTEMELOR EN 353-2

Ombilix, Ombilix 140

6 UTILIZAREA SISTEMELOR EN 358

Ombilix Adjust, Ombilix 140, Extreme XP II

7 UTILIZAREA SISTEMULUI EXTREME XP II LA LUCRĂRILE CU UNELTE ASCUȚITE, CUM AR FI FIERĂSTRAIE

8 UTILIZAREA SISTEMULUI OMBILIX 140 PE SUPRAFEȚE ORIZONTALE CONFORM EN 353-2 PPE-R/11.075

Mijlocul de legătură a fost verificat cu succes la o utilizare orizontală, la o cădere în gol peste o muchie de oțel la 90°, fără bavuri, cu raza de 0,5 mm. Dacă înainte de începerea lucrărilor s-a efectuat o evaluare a riscului, care arată că în cazul unei căderi este posibilă o solicitare peste o muchie/margine, atunci trebuie luate măsuri adecvate de precauție/salvare și trebuie efectuate antrenamente, ca de ex. trebuie verificat dacă căderea peste o asemenea muchie/margine poate fi evitată, aplicarea unei protecții pentru coardă etc. În cazul lucrărilor la o muchie, pentru spațiul de cădere, trebuie luată în considerare distanța de la urechea de prindere de pe

ham până la muchie! Unghiul dintre ghidajul mobil și axa verticală a punctului de fixare nu are voie să depășească 30°. Deplasarea laterală maximă la o utilizare orizontală nu are voie să fie mai mare de 1,5 m. Utilizați o greutate la capătul corzii pentru a reduce la minim mișcarea laterală a corzii.

8b Atenție: Dacă din cauza unei ușoare înclinări a suprafeței de lucru, dispozitivul alunecă prea încet în jos pe coarda de asigurare, se poate întâmpla, ca dispozitivul să nu se blocheze imediat.

În această situație, preveniți coarda cu un nod de capăt, înainte de muchia/marginea de cădere sau obstacol!

9 INDICAȚII DE AVERTIZARE

10 În timpul urcării pe coardă, asigurați-vă că între dispozitiv și punctul de fixare nu se formează o coardă moale. Este interzisă urcarea deasupra punctului de ancorare.

11 ÎNLOCUIREA CORZII

Ombilix, Ombilix Adjust, Ombilix 140

12 SPAȚIU DE CĂDERE

Spațiul de cădere este distanța minimă de sub utilizator, astfel încât acesta să nu se lovească de un obstacol sau de podea în caz de cădere. Pentru specificarea spațiului de cădere necesar, se țin cont de următorii factori:

- poziția cățărilor față de dispozitivul anticădere
- distanța de prindere a dispozitivului
- lungimea de rupere a absorbantului de șoc
- o rezervă de siguranță de 1 m
- lungimea suplimentară a ghidajului mobil, în baza deplasării laterale

Întinderea corzii variază în funcție de situație și trebuie luată în considerare la calculul spațiului de cădere. Valorile specifice se bazează pe un test la cădere cu o sarcină rigidă.

13 DEPOZITARE ȘI TRANSPORT

14 ÎNȚEȚINEREA

Dacă este necesar, pot fi utilizați agenți de dezinfectare uzuali, din comerț, pe bază de alcool (de ex. izopropanol). Articulațiile componentelor metalice se ung după

curățare, cu regularitate, cu ulei sau cu o substanță pe bază de politetrafluoretilenă sau silicon care nu prezintă urme de acid.

15 DURATA DE VIAȚĂ ȘI ÎNLOCUIREA

Durata de viață a produsului depinde în principal de modul și frecvența de utilizare, precum și de influențele exterioare. După expirarea duratei de utilizare, respectiv cel mai târziu după expirarea duratei maxime de viață, produsul trebuie scos din uz. Produsele fabricate din fibre chimice (poliamidă, poliester, dyneema®, aramidă, vectran®), sunt supuse la o anumită îmbătrânire, chiar dacă nu sunt utilizate; durata lor de viață depinde în special de intensitatea radiației ultraviolete, precum și de alte influențe climatice la care sunt expuse.

15a Durată maximă de viață în ani

15b Durată maximă de utilizare în ani, la o utilizare corectă, fără uzură vizibilă și condiții optime de depozitare.

Utilizarea frecventă sau încărcarea extrem de mare pot scurta considerabil durata de viață.

Din acest motiv, înainte de utilizare, dispozitivul trebuie verificat dacă prezintă deteriorări și dacă funcționează corect. Dacă unul din următoarele puncte este valabil, produsul trebuie imediat scos din uz și trebuie predat unei persoane competente sau producătorului, pentru inspectare și/sau reparație (lista nu se pretinde a fi completă):

- dacă există dubii cu privire la utilizarea în siguranță;
- dacă muchiile ascuțite pot deteriora coarda sau răni utilizatorul;
- dacă sunt vizibile semne exterioare ale unei deteriorări (cum ar fi rupturi, deformare plastică);
- dacă materialul este puternic corodat sau a venit în contact cu substanțe chimice;
- la deteriorarea muchiilor chingii sau când sunt trase fibre din materialul chingii
- atunci când cusăturile prezintă deteriorări vizibile sau semne de uzură prin frecare;
- dacă componentele metalice au fost așezate pe muchii ascuțite;
- dacă componentele metalice prezintă locuri cu puternice urme de uzură, de ex. prin tocirea materialului;

- dacă a apărut o solicitare puternică la cădere;
- dacă mantaua produselor din corzi este puternic deteriorată (miezul este vizibil).

15c VERIFICARE ȘI DOCUMENTARE

În cazul utilizării industriale, produsul trebuie să fie verificat periodic, cel puțin o dată pe an, de producător, de o persoană competentă sau de o unitate de verificare autorizată; dacă este necesar, produsul trebuie apoi supus unor operațiuni de întreținere sau scos din uz. Trebuie să se verifice și lizibilitatea marcatului produsului. Verificările și lucrările de întreținere trebuie să fie documentate separat pentru fiecare produs. Trebuie documentate următoarele informații: Marcatul și denumirea produsului, numele producătorului și datele de contact, identificarea clară, data fabricației, data cumpărării, data primei utilizări, data următoare verificări periodice, rezultatul verificării și semnătura persoanei competente și responsabile. Un model adecvat găsiți la www.edelrid.com

16 Temperatura de utilizare în stare uscată

17 Organismul notificat care este competent pentru eliberarea certificatului de examinare UE de tip pentru produs.

18 Organismul de monitorizare a producției EIP.

MARCAJELE DE PE PRODUS

Producător: EDELRID

Adresă producător

Model: Ombilix, Ombilix Adjust, Extreme XP II, Ombilix 140

În caz de necesitate, număr articol

AAAA LL: Anul și luna de fabricație

Sarcină maximă persoane

Norme: EN 353-2, EN 358

Număr lot

 : avertizările din instrucțiuni trebuie citite și respectate

→ : Direcția de utilizare:



: Rezistența la muchii conform PPE-R/11.075 V01 (RfU 075)

CE 0123: Organismul de monitorizare a producției EIP.

DECLARAȚIE DE CONFORMITATE

Prin prezenta, EDELRID GmbH & Co. KG declară, că acesta este în concordanță cu cerințele de bază și cu prescripțiile relevante ale Regulamentului UE 2016/425. Declarația de conformitate originală poate fi consultată la următorul link: [http://www.edelrid.com/...](http://www.edelrid.com/)

Produsele noastre sunt fabricate cu cea mai mare atenție. În cazul în care, totuși, ar exista motive întemeiate de reclamație, vă rugăm să ne comunicați numărul lotului.

Ne rezervăm dreptul la modificări tehnice.

FI

Ombilix EN 353-2, Ombilix Adjust ja Extreme XP II EN 358, Ombilix 140 EN 358, EN 353-2, PPE-R/11.075
Tuotteet vastaavat henkilönsuojaimista annettua direktiiviä (EU) 2016/425.

YLEISET KÄYTTÖÄ KOSKEVAT OHJEET

Tämä tuote kuuluu henkilönsuojaimiin, jotka suojaavat korkeilta paikoilta putoamista vastaan, ja se on tarkoitettu yhden henkilön käytettäväksi. Tämä käyttöohje sisältää asianmukaisen ja toimivan käytön kannalta tärkeitä ohjeita. Ohjeet on luettava ja ymmärrettävä ennen tämän tuotteen käyttöä. Jälleenmyyjän tulee antaa nämä

asiakirjat käyttäjälle asianomaisen käyttömaan kielisenä versiona, ja ne täytyy säilyttää varusteen koko käyttöajan ajan. Nämä tiedot eivät kuitenkaan koskaan korvaa kokemusta, omavastuuta ja vuoristokiipeilyyn ja korkeilla ja syvillä paikoilla kiipeilyyn ja työskentelyyn liittyvien vaarojen tuntemista eivätkä vapauta käyttäjää henkilökohtaisesta vastuusta. Käyttö on sallittu vain koulutetuille ja kokeneille henkilöille tai sellaisten henkilöiden ohjauksessa ja valvonnassa. Huono fyysinen tai psyykkinen terveydentila voi normaaleissa olosuhteissa ja hätätilanteissa olla turvallisuusriski. Huomio: Käyttöohjeen tietojen noudattamatta jättäminen merkitsee hengenvaaraa!

YLEISET TURVALLISUUTTA KOSKEVAT OHJEET

Vuorikiipeilyyn, kalliokiipeilyyn sekä korkealla ja syvänteissä työskentelyyn liittyy usein ulkopuolista tekijöistä riippuvia piileviä riskejä ja vaaroja. Virheet ja huolimattomuus voivat johtaa vakaviin onnettomuuksiin, vammoihin tai jopa kuolemaan. Kun tämä tuote yhdistetään muihin osiin, on olemassa osien turvallisuuden keskinäisen heikentymisen vaara käytön aikana. Käytä tuotetta vain yhdessä korkeilla paikoilla putoamista vastaan suojaavien, CE-merkittyjen henkilönsuojaimien osien kanssa. Tuotteen alkuperäisten osien muuttaminen tai poistaminen voi johtaa vaaroihin. Varusteita ei tulisi muuttaa tai säätää millään tavalla lisöosien kiinnittämistä varten, mikäli valmistaja ei suosittele kirjallisesti näin tekemään. Tuotteen mahdolliset vauriot ja oikea toiminta on tarkistettava aina ennen tuotteen käyttöä ja käytön jälkeen. Varmista aina tuotteen käyttökelpoinen kunto ja asianmukainen toiminta. Tuote on poistettava käytöstä välittömästi, jos sen käyttöturvallisuudesta on vain pienintäkään epäilystä. Valmistaja ei vastaa millään tavalla väärinkäytön ja/tai epäasianmukaisen käytön aiheuttamista vahingoista. Käyttäjät tai vastuhenkilöt kantavat kaikissa tapauksissa vastuun ja riskin. Suosittelemme lisäksi huomiomaan tämän tuotteen käytössä asiaankuuluvat maakohitteiset määräykset. Henkilönsuojaintuotteet on hyväksytty käytettäväksi yksinomaan ihmisten varmistamiseen.

TUOTEKOHTAISET TIEDOT, KUVIEN SELITYS

Käyttäjien on ennen varusteiden käyttöä määritettävä pelastussuunnitelma, joka varmistaa, että henkilönsuojaimen putoava henkilö voidaan pelastaa välittömästi, turvallisesti ja tehokkaasti. Liikkumaton riippuminen valjaissa voi johtaa vakaviin vammoihin ja jopa kuolemaan (suspension trauma). Laitteen liikkuormitus tai dynaaminen kuormitus voivat laitteen lisäksi vioittaa myös käytettävää köyttä tai muita osia.

KIINNITYSPISTEET

Turvallisuuden kannalta on ratkaisevan tärkeää, että kiinnitysvälineen tai kiinnityspisteen sijainti ja suoritettavan työn tyyppi määritetään siten, että vapaan putoamisen vaara ja mahdollinen putoamiskorkeus on mahdollisimman pieni. Ennen putoamissuojainjärjestelmän käyttöä on varmistettava, että käyttäjien alapuolella on käytettä-

vissä riittävästi tilaa (kaikki rakenteet mukaan luettuna). Jotta suuret kuormitukset ja heiluriputoamiset vältettäisiin, turvallisuuden varmistavien kiinnityspisteiden täytyy aina sijaita mahdollisimman kohtisuorassa kiinnitettävän henkilön yläpuolella. Kiinnityspiste on toteutettava ja valittava siten, että liittämisen henkilönsuojaimen ei aiheuta mitään, mikä vähentäisi kestävyttä tai vaurioitaisi henkilönsuojainta käytön aikana. Terävät reunat, jäyste ja puristuksiin jääminen voivat vähentää kestävyttä vaarallisissa määrin. Reunat ja jäysteet on tarvittaessa peitettävä sopivilla apuvälineillä. Kiinnityspisteen ja kiinnitysvälineen on oltava soveltuvia kestävästi negatiivisimmassa tapauksessa odotettavissa olevat kuormitukset. Silloinkin, kun käytetään nykykäysenvaimenninta (EN 355), kiinnityspisteet on toteutettava siten, että ne kestävät vähintään 12 kN:n kuormituksen, katso myös EN 795. ANSI/ASSE Z359.4 -standardin mukaisen kiinnityspisteiden on kestävä vähintään 3100 lbs (tai 13,8 kN) tai vastattava turvakerronta 5:1 (kun asiantunteva henkilö määrittää ne ja valvoo niitä, voidaan valita kahdesta arvosta alhaisempi).

EN 358: Näissä järjestelmissä on kyse työnteekijän tukemiseen tai putoamisen estämiseen käytettävistä liitosköysistä. Järjestelmä ei sovellu putoamisen pysäyttämiseen eikä sitä saa käyttää, kun on olemassa putoamisen vaara. Ennen käyttöä on tarvittaessa harkittava lisäsuojatoimenpiteen (esim. putoamissuojainjärjestelmä) käyttöönnottoa. Järjestelmän kiinnityspisteen tulisi sijaita on käyttäjän lantion yläpuolella.

EN 353-2: Nämä laitteet ovat liukutarraimia taipuisessa johteessa, ja ne kiinnitetään ylempään kiinnityspisteeseen. Niitä on aina pidettävä EN 363 -standardin mukaisen turvavaljain osajärjestelmän. Yksittäinen järjestelmä varmistaa yksittäisen käyttäjän kiivettäessä ja työskennellessä kohtisuorissa, viistoissa tai vaakasuorissa rakenteissa, ja niitä saa käyttää vain yhdessä tuotteen mukana toimitetun köyden kanssa. EN 361 -standardin mukaisiin tarvittaviin turvajajaisiin liitettäessä suositellaan käyttämään etupuolen lenkkiä.

PPE-R/11.075: Ombilix 140 -tuotteen (kuva 1a) reuna-kestävyys testattiin lisäksi onnistuneesti PPE-R/11.075 V01 (RfU 075) -määräyksen mukaisesti. Katso kohta 8.

1 OSIEN NIMET

A: Liitososa
B: Valjaan puoleinen liitososa
C: Nykäysenvaimennin
D: Köyden lyhennin
E: Köysi (Extreme XP II -mallissa terässydämellä)
F: Merkintä
G: Päätekiinnitin
H: Lenkki liitosköyttä varten
I: Alumiininen läpivientivivie
J: Alumiininen puristushylsy
K: Hankaussuojus

2 ASENNUS

Varmista, että tuote on yhteensopiva muiden käytettävien osien kanssa ja että käyttö vastaa voimassa olevia lakisääteisiä vaatimuksia. Yhteensopiva EN 362 -standardin mukaisten soveltuvien liitososien, tyyppi B, M (maks.pituus: 12 cm) ja Q kanssa.

3 NYKÄYKSENSVAIMENTIMEN TARKASTAMINEN ENNEN JOKAISTA KÄYTTÖÄ

4 KÖYDEN LYHENTIMEN KÄYTTÖ

5 EN 353-2 -JÄRJESTELMIEN KÄYTTÖ

Ombilix, Ombilix 140

6 EN 358 -JÄRJESTELMIEN KÄYTTÖ

Ombilix Adjust, Ombilix 140, Extreme XP II

7 EXTREME XP II:N KÄYTTÖ TÖISSÄ, JOISSA KÄYTETÄÄN TERÄVIÄ TYÖKALUJA KUTEN ESIM. SAHA

8 OMBILIX 140:N KÄYTTÖ VAAKASUORILLA PINNOILLA EN 353-2:N JA PPE-R/11.075:N MUKAISESTI

Liitosköysi testattiin onnistuneesti vaakasuorassa käytössä pudotuksella jäysteettömän 90° teräsreunan yli, säde 0,5 mm. Jos ennen työskentelyä aloittamista suoritettua vaaran arvioinnin yhteydessä havaitaan, että putoaminen voi tapahtua reunan ylitse, on ryhdyttävä vastaaviin varo-/pelastustoimenpiteisiin ja harjoiteltava esimerkiksi sitä, onko putoaminen tällaisen reunan ylitse estettävissä,

miten köysisuojus kiinnitetään jne. Reunalla työskennellessä valjaissa olevan kiinnityspisteen etäisyys reunasta on huomioitava lisäksi putoamista varten jäävällä vapaalla tilalla! Taipuisan johteen ja kiinnityspisteen kohtisuoran akselin välinen kulma ei saa olla yli 30°. Suurin sallittu yhdensuuntaisuusvirhe sivusuunnassa vaakasuorassa käytössä ei saa olla yli 1,5 m. Käytä köyden päässä painoa rajoittaaksesi köyden sivuttaisen liikkeen minimimittaan.

8b Huomio: Jos laite luistaa työalueen pienen kaltevuuden vuoksi varmistusköydessä liian hitaasti alaspäin, voi käydä niin, että laite ei lukuvi välittömästi. Varusta työsi siinä tapauksessa putoamisreunan tai esteen edessä ehdottomasti päätysoimulla!

9 VAROITUKSET

10 Köyden varassa kiivettäessä on huolehdittava siitä, että laitteen ja kiinnityspisteen välille ei muodostu köysihiölytymää. Ankkuripisteen yläpuolelle ei saa nousta.

11 KÖYDEN VAIHTAMINEN

Ombilix, Ombilix Adjust, Ombilix 140

12 PUTOAMISTA VARTEN JÄÄVÄ VAPAA TILA

Putoamista varten jäävällä vapaalla tilalla tarkoitetaan minimietäisyyttä käyttäjän alapuolella, jotta hän ei putoamistapauksessa osu esteeseen tai maahan. Tarvittavan putoamista varten jäävän vapaan tilan tietoja varten huomioidaan seuraavat tekijät:

- kiipeilijän sijainti liukutarraimeen nähden
- laitteen putoamiskorkeus
- nykäysenvaimentimen repeämisspituus
- turvapurkuri 1 m
- taipuisan johteen lisäpituus sivuttaisen siirtymän takia

Köyden venymä vaihtelee tilanteesta riippuen ja on huomioitava putoamista varten jäävän vapaan tilan laskemisessa. Ilmoitett arvot pohjautuvat putoamistestiin jäykällä kuormalla.

13 SÄILYTYS JA KULJETUS

14 KUNNOSSAPITO

Tarvittaessa voidaan käyttää tavallisia, alkoholiopohjaisia (esim. isopropanoli) desinfiointiaineita. Metalliosien nive-

let täytyy voidella säännöllisesti puhdistuksen jälkeen hapottomalla öljyllä tai PTFE- tai silikonipohjaisella ai-neella.

15 KESTOIKÄ JA VAHTAMINEN

Tuotteen kestoikä riippuu pääasiassa käytön tyypistä ja tiheydestä sekä ulkoisista vaikutteista. Tuote on poistettava käytöstä käyttööhen kuluttua tai viimeistään maksimaalisen kestoian kuluttua loppuun. Kemiallisista kuidaista (polyamidi, polyesteri, Dyneema®, aramidi, Vectran®) valmistetut tuotteet altistuvat myös ilman käyttöä tietyille vanhenemiselle; niiden kestoikä riippuu erityisesti ultraviolettisäteilyn voimakkuudesta sekä il-mastollisista ympäristöolosuhteista.

15a Maksimikestoikä vuosina

15b Maksimikäyttöikä asianmukaisessa käytössä ilman havaittavaa kulumista ja optimaalisissa varastointiolo-suhteissa.

Usein tapahtuva käyttö tai äärimmäisen suuri kuormitus voivat lyhentää käyttöikää huomattavasti.

Tarkista sen vuoksi ennen laitteen käyttöä, onko laitteessa vikoja ja toimiiko se oikein. Kun jokin seuraavissa mainituista seikoista on totta, tuote on poistettava välit-timästi käytöstä ja toimitettava asiantunnevalle henkilö-le tai valmistajalle tarkastettavaksi ja/tai korjattavaksi (luettelon ei ole tarkoitus olla täydellinen):

- kun turvallisesta käytöstä on epäilystä
- kun terävät reunat voisivat vaurioittaa köyttä tai loukata käyttäjää
- näkyvässä ulkoisissa vaurioitumisen merkkejä (esim. halkeamia, vääntymiä)
- materiaali on korrodoitunut voimakkaasti tai joutunut kosketuksiin kemikaalien kanssa
- ihinnan reunat ovat vioittuneet tai hihnateriaalista on irronnut lankoja
- saumoissa on näkyvässä vaurioita tai kulumisen merkkejä
- metalliosat ovat olleet terävien reunojen päällä
- metalliosissa on voimakkaasti hankautuneita kohtia, esim. materiaalin kulumisen takia
- kun on esiintynyt voimakas putoamiskuormitus
- mantteli köysituotteissa on vioittunut voimakkaasti (ydin on näkyvässä)

15c TARKASTUS JA DOKUMENTOINTI

Valmistajan, pätevän henkilön tai hyväksytyin tarkastus-laitoksen on tarkastettava ammattikäytössä oleva tuote säännöllisesti ja vähintään kerran vuodessa; sen jälkeen se on tarvittaessa huollettava tai poistettava käytöstä. Sen yhteydessä on tarkistettava myös tuotteen merkin-nän luettavuus. Tarkastukset ja huoltotyöt on dokumen-toitava jokaiselle tuotteelle erikseen. Seuraavat tiedot on merkittävä ylös: tuotteen merkintä ja nimi, valmistajan nimi ja yhteystiedot, yksilöllinen tunnistus, valmistuspäivä, ostopäivä, ensimmäisen käytön päivämäärä, seuraavan säännöllisen tarkastuksen päivämäärä, tarkastuksen tu-los ja vastaavan asiantuntevan henkilön allekirjoitus. Sopiva mallikappale löytyy osoitteesta www.edelrid.de

16 Käyttölämpötila kuivana

17 Ilmoitettu laitos, joka on vastuussa tuotteen EU-tyyp-pihyväksynnän antamisesta.

18 Henkilönsuojaimien valmistusta valvova tah:

TUOTTEESSA OLEVAT MERKINNÄT

Valmistaja: EDELRID

Valmistajan osoite

Malli: Ombilix, Ombilix Adjust, Extreme XP II, Ombilix 140 Mahd. tuotenumero

 VVVV KK: Valmistusvuosi ja -kuukausi

Maksimaalinen henkilökuormitus

Normit: EN 353-2, EN 358

Eränumero

 : varoitukset ja ohjeet on luettava ja niitä on nouda-tettava

 : käyttösuunta

 : reunakestävyys PPE-R/11.075 V01 (RfU 075) -määräyksen mukaisesti

 01 23: Henkilönsuojaimien valmistusta valvova tah

VAATIMUSTENMUKAISUUSVAKUUTUS

EDELRID GmbH & Co. KG vakuuttaa täten, että tämä tuote vastaa EU-direktiivin 2016/425 asettamia olennai-sia vaatimuksia ja asiaankuuluvia määräyksiä. Alkuperäi-nen vaatimustenmukaisuusvakuutus on katsottavissa seuraavan linkin kautta: [http://www.edelrid.com/...](http://www.edelrid.com/)

Tuottemme valmistetaan suurella huolellisuudella. Jos kuitenkin havaitset jotakin valituksen aihetta, ilmoita meille tuotteen eränumero.

Oikeudet teknisiin muutoksiin pidätetään.

SK

Ombilix podľa EN 353-2, Ombilix Adjust a Extreme XP II podľa EN 358, Ombilix 140 podľa EN 358, EN 353-2, PPE-R/11.075

Výrobky zodpovedajú nariadeniu o osobných ochran-ných prostriedkoch OOP (EÚ) 201 6/425.

VŠEOBECNÉ POKYNY NA POUŽÍVANIE

Tento výrobok je súčasťou osobného ochranného vyba-venia na ochranu proti pádu z výšky a mal by byť pridele-ný jednej osobe. Tento návod na použitie obsahuje dôle-žité pokyny pre odborné a primerané používanie v praxi. Pred použitím tohto výrobku je nevyhnutné tieto pokyny obsahovo pochopiť. Tieto podklady musí predávajúci poskytnúť používateľovi v jazyku krajiny určenia a musia byť uschované pri vybavení počas celej doby používa-nia výrobku. Tieto informácie však nemôžu nikdy nahradiť skúsenosti, vlastnú zodpovednosť a znalosti nebezpe-čenstiev hroziacich pri horolezectve, lezení a práci vo výškach a hĺbkach, takže používateľ nesie osobné riziko. Používanie je povolené len vyškolným a skúseným oso-bám alebo po príslušnej inštrukcii a pod dohľadom skúsenej osoby. Zlý fyzický alebo psychický zdravotný stav predstavuje za normálnych okolností a v prípade núdze bezpečnostné riziko. Pozor: Pri nedodržaní tohto návodu na použitie hrozí smrteľné nebezpečenstvo!

VŠEOBECNÉ BEZPEČNOSTNÉ POKYNY

Horolezectvo, lezenie a práca vo výškach a hĺbkach sú často spojené so skrytými rizikami a nebezpečenstvami spôsobenými vonkajšími vplyvmi. Chyby a neopatrnosť môžu viesť k vážnym nehodám, zraneniam alebo dokon-ca smrti. Pri kombinácii tohto výrobku s inými súčasťami hrozí nebezpečenstvo vzájomného negatívneho obme-dzenia bezpečnosti pri používaní. Používajte tento výro-bok len v spojení so súčasťami osobnej ochrannej výba-vy (OOP = Osobné ochranné prostriedky) označenými

značkou CE pre ochranu pred pádom z výšky. Pri úprave alebo odstránení pôvodných častí výrobku môže dôjsť k ohrozeniu. Vybavenie by sa nemalo žiadeným spôsobom, ktorý výrobca písomne neodporúča, upravovať alebo prís-pôsobovať pre montáž prídavných dielov. Pred použitím a po ňom skontrolujte, či výrobok nie je poškodený. Vždy zaistíte použiteľný stav a správnu funkciu vybavenia. Vý-robok okamžite vyraďte, ak máte čo len najmenšie po-chybnosti o jeho bezpečnom používaní. Výrobca odmie-ta v prípade zneužitia a/alebo nesprávneho použitia akúkoľvek zodpovednosť a ručenie. Zodpovednosť a rizi-ko nesú vo všetkých prípadoch používateľa alebo zodpo-vedné osoby. Pri používaní tohto výrobku odporúčame navyše dodržiavať zodpovedajúce národné pravidlá a normy. Výrobky OOP sa smú používať výhradne pre zais-tenie osôb.

INFORMÁCIE ŠPECIFICKÉ PRE VÝROBK, VYSVE-LLENIE OBRÁZKOV

Pred použitím vybavenia musí používateľ definovať kon-cept záchranu, ktorý zabezpečí, že osoba, ktorá spadne do OOP, môže byť okamžite, bezpečne a efektívne za-chránená. Nevhodné videnie v úväzku môže spôsobiť ťaž-ké zranenia až smrť (trauma z visu na lane). Prefaženie alebo dynamické namáhanie zariadenia môže poškodiť nielen zariadenie, ale aj použité lano alebo iné diely.

VIAZACIE BODY

Pre bezpečnosť je rozhodujúce určiť polohu viazacieho prostriedku alebo viazacieho bodu a druh vykonávanej práce tak, aby sa čo najviac minimalizovalo nebezpeče-nstvo voľného pádu a možná výška pádu. Pred použitím záchytného systému zaistite, aby bol pod používateľom k dispozícii dostatočný priestor (vrátane akýchkoľvek v miestie namontovaných prvkov). Aby sa vylúčilo vysoké zafaženie a kvadrový pohyb pri páde, musia sa viazacie

body pre zaistenie nachádzať vždy pokiaľ možno zvisle nad zaisťovanou osobou. Viazací bod sa musí navrhnuť a zvoliť tak, aby spojenie s OOP nespôsobovalo zníženie pevnosti alebo poškodenie OOP počas používania. Ostré hrany, výronky a zmliaždenia môžu nebezpečne znížiť pevnosť. Hrany a výronky sa musia tam, kde je to potrebné, zakryť vhodnými pomôckami. Viazací bod a viazacie prostriedok musia odolať zaťaženiu, ktoré sa očakáva v najnepriaznivejšom prípade. Aj v prípade, keď sa používajú pásové tlmiče pádu (podľa EN 355), musia byť viazacie body schopné absorbovať silu najmenej 12 kN, pozri tiež EN 795. Viazacie body podľa ANSI/ASSE Z359.4 musia absorbovať najmenej 13,8 kN (alebo 3100 lbs) alebo zodpovedať bezpečnostnému faktoru 5:1 (ak sú tieto body stanovené a kontrolované odbornou kvalifikovanou osobou); zvoliť sa môže nižšia z oboch hodnôt.

EN 358: Pri týchto systémoch sa jedná o spojovací prostriedok na pracovné polohovanie alebo na zadržanie. Systém nie je vhodný na zachytenie pádov a nesmie sa používať, keď hrozí nebezpečenstvo pádu. Pred použitím je potrebné zvážiť potrebu ďalšieho ochranného opatrenia (napr. zachytiteľného systému). Viazací bod pre systém by mal byť nad bedrami používateľa.

EN 353-2: Pri týchto zariadeniach sa jedná o pohyblivé zachytávače pádu s pohyblivým zaisťovacím vedením, ktoré sú pripojené k hornému viazaciemu bodu a musia sa vždy považovať za čiastkový systém zachytiteľného systému podľa EN 363. Jednotlivý systém zaisťuje jedného používateľa pri lezení a práci na zvislých, šikmých a vodorovných stavebných konštrukciách a smie sa používať iba spoločne s dodaným lanom. Pri použití s požadovaným zachytávacím strojom podľa EN 361 sa odporúča použiť hrudné oko.

PPE-R/11.075: Ombilix 140 (obr. 1a) bol úspešne testovaný aj z hľadiska pevnosti v ohybe cez hranu podľa PPE-R/11.075 V01 (RfU 075). Viď bod 8.

1 NÁZVY DIELOV

A: Spojovací prvok

B: Spojovací prvok, strana úväzku

C: Pásový tlmáč pádu

D: Skracovač lana

E: Lano (u Extreme XP II s oceľovým jadrom)

F: Značenie

G: Koncový doraz

H: Oko pre spojovací prostriedok

I: Hliníková očnica

J: Hliníkové zlisovacie puzdro

K: Ochrana proti oderu

2 INŠTALÁCIA

Uistite sa, že tento výrobok je kompatibilný s ostatnými prvkami pre zamýšľané použitie a že spĺňa príslušné právne predpisy. Kompatibilný so spojovacími prvkami podľa EN 362, typ B, M (max. dĺžka: 12 cm) a Q.

3 KONTROLA PÁSOVÉHO TLMIAČA PÁDU PRED KAŽDÝM POUŽITÍM

4 POUŽITIE SKRACOVAČA LANA

5 POUŽITIE SYSTÉMOV PODĽA EN 353-2

Ombilix, Ombilix 140

6 POUŽITIE SYSTÉMOV PODĽA EN 358

Ombilix Adjust, Ombilix 140, Extreme XP II

7 POUŽITIE EXTREME XP II PRI PRÁCI S OSTRÝMI NÁSTROJMI AKO NAPR. PÍLY

8 POUŽITIE OMBILIX 140 NA HORIZONTÁLNYCH PLOCHÁCH PODĽA EN 353-2 A PPE-R/11.075

Spojovací prostriedok bol pre horizontálne použitie úspešne testovaný pádom cez oceľovú hranu 90° bez ostrapkov s polomerom 0,5 mm. Ak posúdenie rizika vykonané pred začatím prác ukáže, že v prípade pádu môže dôjsť aj k zaťaženiu cez hranu, musia sa vykonať a navštíviť adekvátne preventívne/záchranne opatrenia, napr. kontrola, či je možné takémuto pádu cez hranu zabrániť, umiestnenie chrániča lana atď. Pri práci blízko pri hrane sa musí v priestore pre pád navyše zohľadniť vzdialenosť od istiaceho oka na úväzku k hrane! Uhol medzi pohyblivým vedením a vertikálnou osou viazacieho bodu nesmie prekročiť 30°. Maximálny bočný posun pri horizontálnom použití nesmie prekročiť 1,5 m. Použite záťaž na konci lana, aby ste znížili bočný pohyb lana na minimum.

8b Pozor: Ak zariadenie bovlí miernemu sklonu pracovnej plochy kľže po istiacom lane príliš pomaly nadol, môže sa stať, že sa zariadenie nezablokuje ihneď.

V takom prípade opatrite lano pred hranou pádu alebo pred prekážkou vždy koncovým uzlom!

9 VAROVANIE

10 Pri výstupe po lane dbajte na to, aby sa medzi používateľom a viazacím bodom nevytváralo voľné napnuté lano. Nesmie sa vyliezť nad viazací bod.

11 VÝMENA LANA

Ombilix, Ombilix Adjust, Ombilix 140

12 PRIESTOR PRE PÁD

Priestor pre pád je minimálna vzdialenosť pod používateľom, aby v prípade pádu nenarazil na prekážku alebo na zem. Pri určovaní potrebného priestoru pre pád sa berú do úvahy nasledujúce faktory:

- poloha lezca k zachytávaču pádu

- zachytaná dráha zariadenia

- dĺžka vytrhnutia pásového tlmiača pádu

- bezpečnostná rezerva 1 m

- dodatočná dĺžka pohyblivého vedenia kvôli bočnému posunu

Prídlženie lana sa líši v závislosti od situácie a musí sa zohľadniť pri výpočte priestoru pre pád. Uvedené hodnoty vychádzajú z pádových skúšok s pevným zaťažením.

13 SKLADOVANIE A PREPRAVA

14 ÚDRŽBA

V prípade potreby môžete použiť bežné dezinfekčné prostriedky na báze alkoholu (napr. izopropanol). Klby kovových dielov sa musia pravidelne a po každom čistení premasť olejom bez obsahu kyselín alebo prostriedkom na PTFE alebo silikónovej báze.

15 ŽIVOTNOSŤ A VÝMENA

Životnosť výrobku závisí predovšetkým od druhu a počtu použitia a od vonkajších vplyvov. Po uplynutí doby používania alebo najneskôr po dosiahnutí maximálnej životnosti sa výrobok musí vyradiť z používania. Výrobky vyrobené z chemických vláken (polyamid, polyester, Dyneema®, aramid, Vectran®) podliehajú i bez používania určitému starnutiu; ich životnosť závisí hlavne

od intenzity ultrafialového žiarenia a od ďalších klimatických podmienok, ktorým sú vystavené.

15a Maximálna životnosť v rokoch

15b Maximálna doba používania v rokoch pri správnom používaní bez viditeľného opotrebenia a pri optimálnych podmienkach skladovania.

Časté používanie alebo extrémne vysoké zaťaženie môže výrazne skrátiť životnosť.

Pred použitím preto skontrolujte zariadenie z hľadiska možného poškodenia a správnej funkcie. Ak platí jeden z nasledujúcich bodov, musí sa výrobok okamžite vyradiť z používania a odovzdať odborníkovi alebo výrobcovi na vykonanie kontroly a/alebo opravy (zoznam nemusí byť úplný):

- keď existujú pochybnosti o jeho bezpečnej použiteľnosti;

- keď ostré hrany poškodzujú lano alebo by mohli zraniť používateľa;

- keď sú viditeľné vonkajšie známky poškodenia (napr. trhliny, plastická deformácia);

- keď je materiál silne skorodovaný alebo keď sa materiál dostal do kontaktu s chemikáliami;

- pri poškodení okrajov popruhov alebo keď sú z materiálu popruhu vytiahnuté vlákna;

- keď švy vykazujú viditeľné poškodenia alebo známky oderu;

- keď kovové časti ležali na ostrých hranách;

- keď kovové časti majú silne odreté miesta, napr. následkom úberu materiálu;

- keď došlo k tvrdému zaťaženiu pádom;

- keď je na lanách opláštenie silne poškodené (je viditeľné jadro).

15c PRESKÚŠANIE A DOKUMENTÁCIA

Pri profesionálnom používaní musí byť výrobok pravidelne kontrolovaný, najmenej raz ročne, výrobcom, odborníkom alebo autorizovanou skúšobňou; v prípade potreby sa potom musí vykonať jeho údržba alebo výrobok musí byť vyradený z používania. Pritom sa musí skontrolovať aj čitateľnosť označenia výrobku. Kontroly a údržbové práce sa musia zdokumentovať osobitne pre každý výrobok. Musia byť zaznamenané nasledovné informácie: označenie a názov výrobku, názov výrobcu a kontaktné údaje, jed-

noznačná identifikácia, dátum výroby, dátum zakúpenia, dátum prvého použitia, dátum nasledujúcej plánovanej kontroly, výsledok kontroly a podpis zodpovedného odborníka. Vhodný vzor nájdete na adrese www.edelrid.com

16 Povolená teplota pre použitie v suchom stave

17 Notifikovaná inštitúcia s oprávnením vystavovať potvrdenie EÚ o vykonaní prototypovej skúšky konštrukčného vzoru výrobku.

18 Inštitúcia vykonávajúca dohľad nad výrobou OOP.

ZNAČENIE NA VÝROBKU

Výrobca: EDELRID

Adresa výrobcu

Model: Ombilix, Ombilix Adjust, Extreme XP II, Ombilix 140

Príp. číslo výrobku

YYMM: rok a mesiac výroby

Maximálna hmotnosť osoby

Normy: EN 353-2, EN 358

HU

Ombilix az EN 353-2 szerint, Ombilix Adjust és Extreme XP II az EN 358 szerint, Ombilix 140 az EN 358, EN 353-2, PPE-R/11.075 szerint

A termékek megfelelnek a személyi védőfelszerelésekről szóló (EU) 2016/425 rendelet előírásainak.

ÁLTALÁNOS ALKALMAZÁSI TUDNIVALÓK

Ez a termék a magasból történő zuhanás elleni személyi védőfelszerelés részét képezi, egyetlen személy számára. Ez a használati útmutató fontos tudnivalókat tartalmaz a szakszerű és a gyakorlatnak megfelelő felhasználásról. A termék használata előtt elengedhetetlen a dokumentum tartalmának megértése. Ezeket a dokumentumokat a viszonteladónak a célszág nyelvén a használó rendelkezésére kell bocsátania, és a használat teljes ideje alatt a felszerelés mellett kell tartani. Ezek az információk azonban nem pótolják a hegymászás, sziklamászás és magasban, ill. mélyben végzett munka során fennálló veszélyekkel kapcsolatos tapasztalatot, saját

Číslo šarže

: prečítajte si a dodržujte výstražné pokyny a návody

→ : smer použitia



! Pevnosť v ohybe cez hranu podľa PPE-R/11.075 V01 (RfU 075)

CE 0123: Inštitúcia vykonávajúca dohľad nad výrobou OOP.

VYHLÁSENIE O ZHODE

Týmto spoločnosť EDELRID GmbH & Co. KG prehlasuje, že tento výrobok je v súlade so základnými požiadavkami a príslušnými predpismi nariadenia EÚ 2016/425. Originálne vyhlásenie o zhode nájdete na nasledujúcom internetovom odkaze: [http://www.edelrid.com/...](http://www.edelrid.com/)

Naše výrobky vyrábame s maximálnou starostlivosťou. Ak by sa napriek tomu našiel dôvod na oprávnenú reklamáciu, prosíme o uvedenie čísla šarže.

Technické zmeny vyhradené.

felelősséget és tudást, és nem mentesítenek a személyes kockázatvállalás alól. A használat csak képzett és tapasztalt személyek számára, vagy megfelelő útmutatás és felügyelet mellett megengedett. A rossz fizikai vagy pszichés egészségi állapot normál körülmények között és veszélyzetben egyaránt biztonsági kockázatot jelent. Figyelem: A jelen használati útmutató előírásainak be nem tartása esetén életveszély áll fenn!

ÁLTALÁNOS BIZTONSÁGI TUDNIVALÓK

A hegymászás, sziklamászás és magasban, ill. mélyben végzett munka gyakran külső behatások miatt, előre nem látható kockázatokkal és veszélyekkel jár. A hibák és a figyelmetlenség súlyos balesetekhez, sérülésekhez, vagy akár halálhoz is vezethetnek. A termék más alkotórészekel történő kombinációja esetén fennáll a veszély, hogy a használat során egymást hátrányosan befolyásolják. A terméket csak CE-jelöléssel rendelkező, magasból történő zuhanás elleni személyi védőfelszerelés alkotórészeivel együtt használja. A termék eredeti alkatrészeinek módosí-

tása vagy eltávolítása esetén veszélyek keletkezhetnek. A felszerelést – a gyártó által írásban ajánlott mód kivételével – tilos módosítani és kiegészítő részekhez hozzáigazítani. Használat előtt és után ellenőrizze a terméket esetleges sérülések tekintetében. Mindig biztosítsa a felszerelés használatra alkalmas állapotát és előírászerű működését. A terméket azonnal le kell selejtezni, ha a használat biztonságával szemben akár a legkisebb kétely is felmerül. Viszsaélés és/vagy hibás használat esetén a gyártó minden felelősséget kizár. A felelősséget és kockázatot minden esetben a használó, ill. a felelős személy viseli. A termék használatához javasolt ezen túlmenően a megfelelő nemzeti szabályozások betartása. A személyi védőfelszerelések kizárólag személyek biztosítására engedélyezettek.

TERMÉKSPECIFIKUS INFORMÁCIÓK, AZ ÁBRÁK MAGYARÁZATA

A felszerelés használójának a használat előtt mentési tervet kell készítenie, amely biztosítja a személyi védőeszközbe zuhanó személyt azonnali, biztonságos és hatékony mentését. A hevederben történő mozdulatlan függés súlyos sérüléshez, akár halálhoz is vezethet (függés okozta trauma). Az eszköz túlterhelése vagy dinamikus igénybe vétele károsíthatja nemcsak az eszközt, hanem a használt kötelet vagy más alkatrészeket is.

BIZTOSÍTÁSI PONTOK

A biztonság szempontjából meghatározó a biztosítóeszköz és a biztosítási pont, illetve az elvégzendő munka jellegének olyan módon történő meghatározása, hogy a szabadesés veszélye és a lehetséges zuhanási magasság lehetőleg minél kisebb legyen. Zuhanásbiztonsági rendszer alkalmazása előtt mindig ellenőrizni kell, hogy a használó alatt elegendő hely áll rendelkezésre (bármilyen felépítménnyel együtt). A nagy terhelések és az ingazuhanás elkerülése érdekében a biztosításként használt biztosítási pontoknak lehetőleg függőlegesen kell lenniük, a biztosítandó személy felett. A biztosítási pontot úgy kell kialakítani és kiválasztani, hogy a személyi védőfelszereléssel való összekötés folytán ne keletkezzen a szilárdságot csökkentő behatás, és a személyi védőfelszerelés ne károsodjon a használat során. Az éles peremek, sörjá és zúzódaok veszélyesen csökkenthetik a szilárdságot. Az éleket és sörjákat szükség esetén megfelelő segédesszközökkel le kell takarni. A biztosítási pontnak és

biztosítóeszköznek a várható legkedvezőtlenebb esetben fellépő terheléseknek kell ellenállnia. A biztosítási pontoknak akkor is fel kell tudni venniük legalább 12 kN erőhatást, ha (az EN 355 szerinti) energiaelnyelőket alkalmaznak, lásd az EN 795 szabványt is. Az ANSI/ASSE Z359.4 szerinti biztosítási pontoknak legalább 13,8 kN (3100 lbs) erőhatást képesnek kell lenniük felvenni, vagy az 5:1 biztonságri tényezőnek megfelelőnek kell lenniük (ha ezt szakszmerettel rendelkező személy meghatározza és felügyeli); a két érték közül a kisebbik választható.

EN 358: Ezek a rendszerek rögzítőkötelek munkahelyi pozicionálásához vagy visszatartó rendszerként. A rendszer nem alkalmas zuhanás felfogásához és nem szabad használni, ha leesés kockázata áll fenn. A kiegészítő védelmi intézkedés (pl. zuhanásgátló rendszer) szükségességét a használat előtt kell mérlegelni. A rendszer biztosítási pontjának a használó csipője fölött kell elhelyezkednie.

EN 353-2: Ezek az eszközök olyan, hajlékony rögzített vezetéknek alkalmazott, vezérelt típusú lezuhanásgátlók, amelyek egy felső biztosítási ponthoz vannak rögzítve, és mindig az EN 363 szerinti zuhanásgátló eszköz részének tekintendők. Az egyedi rendszer egyetlen felhasználó biztosítására szolgál függőleges, ferde és vízszintes épületszerkezetekre, ill. azokon történő felmászás és munkavégzés során, és kizárólag a mellékelt kötéllal együtt szabad használni. A szükséges EN 361 szerinti testhevederbe történő bekötéshez a mellkasi bekötési pont használata ajánlott.

PPE-R/11.075: Az Ombilix 140 (1a ábra) terméket a peremeken való szilárdság szempontjából is sikeresen ellenőrizték a PPE-R/11.075 V01 (RfU 075) szerint. Lásd 8. pont.

1 AZ ALKATRÉSZEK ELNEVEZÉSE

- A: Összekötőelem
- B: Heveder oldali összekötőelem
- C: Energiaelnyelő
- D: Kötélrövidítő
- E: Kötél (Extreme XP II esetén acél maggal)
- F: Jelölés
- G: Eszközvégi rögzítőpont
- H: Szem az összekötőelem számára

I: Alumínium kötélszem
J: Alumínium prérshüvely
K: Kopás elleni védelem

2 ÖSSZESZERELÉS

Ellenőrizze, hogy ez a termék használatban a többi elemmel kompatibilis-e és megfelel-e a vonatkozó törvényi szabályozásoknak. Kompatibilis az EN 362, B, M (max. hossz: 12 cm) és Q típusú összekötőelemekkel.

3 AZ ENERGIAELNYELŐ ELLENŐRZÉSE MINDEN HASZNÁLAT ELŐTT

4 A KÖTÉLRÖVIDÍTŐ HASZNÁLATA

5 AZ EN 353-2 SZERINTI RENDSZEREK HASZNÁLATA

Ombilix, Ombilix 140

6 AZ EN 358 SZERINTI RENDSZEREK HASZNÁLATA

Ombilix Adjust, Ombilix 140, Extreme XP II

7 AZ EXTREME XP II HASZNÁLATA ÉLES SZERSZÁMOKKAL, PÉLDÁUL FÜRÉSSZEL VÉGZETT MUNKÁK SORÁN

8 AZ OMBILIX 140 HASZNÁLATA VÍZSZINTES FELÜLETEKEN AZ EN 353-2 ÉS PPE-R/11.075 SZERINT

A rögzítőeszközt vízszintes felhasználásnál egy sorjamentes, 90°-os, 0,5 mm sugarú acélperemen történő átejtéssel sikeresen tesztelték. Ha a munkavégzés előtt elvégzett veszélyeztetési elemzés azt mutatja, hogy zuhanás esetén lehetséges a peremen átrnyúló terhelés, akkor megfelelő óvintézkedéseket, ill. mentési intézkedéseket kell hozni és begyakorolni, pl. ellenőrizni kell, hogy az ilyen peremen át történő zuhanás megakadályozható-e, pl. védőkötél alkalmazásával stb. Peremekhez közel végzett munkáknál a hevederen lévő bekötési pont peremtől való távolságát is figyelembe kell venni az eséshez szükséges szabad hely meghatározásánál! A mozgó vezeték és a biztosítási pont függőleges tengelye által bezárt szög nem lépheti túl a 30°-ot. Vízszintes alkalmazásánál a maximális oldalirányú eltolódás nem lehet több 1,5 m-nél. A kötéltéven alkalmazzon súlyt, hogy a kötélt oldalirányú mozgása a minimálisra csökkenjen.

8b Figyelem: Ha az eszköz a munkafelület kis lejtése miatt túl lassan csúszik lefelé a biztosítókötelen, akkor megtörténhet, hogy az eszköz nem azonnal blokkol. Ilyen esetben a kötéltre a zuhanási perem vagy akadály előtt minden esetben kössön végsősomót!

9 FIGYELMEZTETŐ JELZÉSEK

10 A kötélen való felmászás során ügyeljen arra, hogy az eszköz és a biztosítási pont között ne alakuljon ki kötéltelőség. A biztosítási pont fölé mászni tilos.

11 A KÖTÉL CSERÉJE

Ombilix, Ombilix Adjust, Ombilix 140

12 SZABAD HELY AZ ESÉSHEZ

Az eséshez szükséges hely a felhasználó alatt szükséges minimális hely, amelynek megléte esetén a felhasználó zuhanás esetén nem ütközik akadályba vagy a talajba. A szükséges hely adatainak meghatározásához az alábbi tényezőket kell figyelembe venni:

- a mászó zuhanásgátló eszközökhöz képesti pozíciója
- az eszköz megfogáshoz szükséges szakasza
- az energiaelnyelő felszakadásának hossza
- 1 m-es biztonsági puffer
- a mozgó vezeték további hossza az oldalirányú eltolódás miatt

A kötélt nyúlása az adott helyzettől függ, és az eséshez szükséges szabad hely kiszámításához ezt is figyelembe kell venni. A megadott értékek merev teherrel végzett zuhanási teszten alapulnak.

13 TÁROLÁS ÉS SZÁLLÍTÁS

14 KARBANTARTÁS

Szükség esetén használhatók a kereskedelmi forgalomban kapható, alkoholalapú (pl. izopropanol) fertőtlenítőszer. A fémrészek csuklóit rendszeresen és tisztítás után savmentes olajjal vagy teflon-/szilikonbázisú kenőanyaggal meg kell kenni.

15 ÉLETTARTAM ÉS CSERE

A termék élettartama főként a használat módjától és gyakoriságától, valamint külső tényezőktől függ. A használati időtartam letelte után, ill. legkésőbb a maximális

élettartam lejártakor a terméket le kell selejtezni. A szintetikus szálakból (poliamid, poliészter, dyneema®, aramid, vectran™) készült termékek használat nélkül is bizonyos öregedésnek vannak kitéve; a termék élettartama elsősorban az ultraibolya sugárzás erősségétől, valamint az időjárási körülményektől függ.

15a Maximális élettartam években

15b Maximális használati időtartam évben megadva szakszerű használat mellett, észlelhető kopás nélkül és ideális tárolási feltételek esetén.

A gyakori használat és az extrém nagy terhelés az élettartamot jelentősen lerövidítheti. Ezért használat előtt ellenőrizze az eszközt, hogy nincsenek-e sérülések rajta, és hogy megfelelően működik-e. Ha az alábbi körülmények bármelyike fennáll, azonnal selejtezze le, és adja át hozzáértő személynek vagy a gyártónak átvizsgálás és/vagy javítás céljából (az alábbi felsorolás nem teljes körű):

- ha kétség merül fel a biztonságos használhatóságával kapcsolatban;
- ha éles szélek károsították a kötelet, vagy a felhasznált miattuk sérülést szenvedett;
- ha a sérülés külső jelei láthatók (pl. repedés, rugalmas deformáció);
- ha az anyag vagy anyagokkal érintkezett;
- ha hevederszalagok szélei sérülnek, vagy fonalak húzódnak ki a heveder anyagából;
- ha a varratokon szemmel látható sérülések vannak, vagy ha a varratok láthatóan kopottak;
- ha a fém alkatrészek éles peremeken támaszkodtak;
- ha a fém alkatrészeken erős kopás látható, pl. anyaglemunkálódás miatt;
- ha zuhanásból eredő nagy terhelésnek volt kitéve;
- ha kötéltérmekeknel a köpeny erősen sérült (mag láthatóvá vált).

15c FELÜLVIZSGÁLAT ÉS DOKUMENTÁCIÓ

Szakipari használat esetén a terméket rendszeresen, legalább évente egyszer ellenőriznie kell a gyártónak, egy szakértőnek vagy egy engedéllyel rendelkező vizsgálóállomásnak, és ha szükséges, karbantartást kell végezni vagy le kell azt selejtezni. Ennek során a termékjelölést is ellenőrizni kell. Az ellenőrzéseket és a karbantartásokat min-

den egyes terméknel külön kell dokumentálni. Ennek a következő információkat kell tartalmaznia: termékjelölés és -név, gyártó neve, és elérhetőségi adatai, egyértelmű azonosító, gyártási idő, vásárlás dátuma, az első használat dátuma, a következő tervezett ellenőrzés dátuma, az ellenőrzés eredménye és a felelős szakértő aláírása. Megfelelő mintát a következő címen talál: www.edelrid.com

16 Használati hőmérséklet száraz állapotban

17 A termék EU-típusvizsgálati tanúsítványának kiállításáért felelős, bejegyzett vizsgálóállomás.

18 A személyi védőfelszerelés gyártását felügyelő vizsgálóállomás.

JELÖLÉSEK A TERMÉKEN

Gyártó: EDDELRID

Gyártó címe

Modell: Ombilix, Ombilix Adjust, Extreme XP II, Ombilix 140

Cikkszám, ha szükséges

 ÉÉÉÉ HH: gyártás éve és hónapja

Maximális személyterhelés

Szabványok: EN 353-2, EN 358

Gyártási szám

 : a figyelmeztető jelzéseket és az utasításokat el kell olvasni és figyelembe kell venni

 : Felhasználás iránya

 : Peremeken való szilárdság a PPE-R/11.075 V01 (RfU 075) szerint

 01 23: A személyi védőfelszerelés gyártását felügyelő vizsgálóállomás

MEGFELELŐSÉGI NYILATKOZAT

Az EDDELRID GmbH & Co. KG ezúton kijelenti, hogy ez a termék megfelel a 2016/425 számú EU-rendelet alapvető követelményeinek és vonatkozó előírásainak. Az eredeti megfelelőségi nyilatkozat elérhető a következő internetes hivatkozáson: [http://www.edelrid.com/...](http://www.edelrid.com/)

Termékeink a legnagyobb gondossággal készülnek. Amennyiben ennek ellenére jogos kifogások merülnek fel, kérjük, adja meg a gyártási számot. A műszaki változtatások joga fenntartva.

Ombilix съгласно EN 353-2, Ombilix Adjust и Extreme XP II съгласно EN 358, Ombilix 140 съгласно EN 358, EN 353-2, PPE-R/11.075

Продуктите съответстват на Регламента за ЛПС (ЕС) 2016/425.

ОБЩИ УКАЗАНИЯ ЗА ПРИЛОЖЕНИЕ

Този продукт е част от лично предпазно средство за защита срещу падане от височина и трябва да бъде предоставен на един човек. Това ръководство за употреба съдържа важни указания за правилното и съобразено с практиката приложение. Преди използването на този продукт трябва да е било разбрано съдържанието на всички указания. Тези документи трябва да се предоставят от продавача на потребителя на езика на страната по предназначение и трябва да се пазят заедно с оборудването през цялата продължителност на използване. Въпреки това тази информация никога не може да замени опита, собствената отговорност и познанията за възникващите при алпинизма, катеренето и дейностите на височина и под земята опасности и да Ви освободи от лична отговорност за рисковете. Използването е разрешено само на обучени и опитни лица или при инструктаж и под надзор. Лошото физическо или психическо здравословно състояние може да представлява риск за безопасността при нормални обстоятелства и при аварийен случай. Внимание: При неспазване на това ръководство за употреба е налице опасност за живота!

ОБЩИ УКАЗАНИЯ ЗА БЕЗОПАСНОСТ

С алпинизма, катеренето и дейностите на височина и под земята често пъти са свързани неразличими рискове и опасности, които се дължат на външни влияния. Грешките и невниманието могат да доведат до тежки злополуки, наранявания или дори до смърт. При комбиниране на този продукт с други съставни части е налице опасност от взаимно нарушава-

не на сигурността при употреба. Използвайте само в комбинация със съставни части със СЕ маркировка за Личното предпазно средство (ЛПС) за защита от падане от височина. Ако оригинални части на продукта бъдат променени или отстранени, могат да възникнат опасности. Оборудването не бива по никакъв начин, който не е препоръчан писмено от производителя, да бъде променяно или приспособявано с цел закрепване на допълнителни части. Преди и след употреба продуктът трябва да се провери за евентуални повреди. Винаги се уверявайте в годното за употреба състояние и безупречното функциониране на оборудването. Продуктът трябва незабавно да се бракува, ако е налице и най-малкото съмнение по отношение на безопасната му употреба. Производителят отказва да поеме каквато и да е отговорност в случай на злоупотреба и/или погрешно използване. При всички случаи отговорността и рискът са изцяло за сметка на потребителите, съответно отговорните лица. За приложението на този продукт препоръчваме в допълнение да спазвате съответните национални правила. ЛПС продуктите са одобрени само за осигуряване на хора.

СПЕЦИФИЧНА ЗА ПРОДУКТА ИНФОРМАЦИЯ, ОБЯСНЕНИЕ НА ФИГУРИТЕ

Преди използване на оборудването потребителите трябва да дефинират концепция за спасяване, която да гарантира, че дадено лице, което падне в ЛПС, може незабавно, безопасно и ефективно да бъде спасено. Неподвижното висене на колана може да доведе до тежки наранявания и дори до смърт (травма при висене). Претоварването или динамичното натоварване на приспособлението могат да повредят не само приспособлението, но и използваното въже или други части.

ТОЧКИ НА ЗАКРЕПВАНЕ

От решаващо значение за безопасността е позицията за закачното средство или точката

на закрепване и видът подлежаща на изпълнение работа да се определят така, че опасността от свободно падане и възможната височина на падане по възможност да бъдат сведени до минимум. Преди да се използва спирачна система, трябва да се уверите, че под потребителите има достатъчно пространство (включително всякакви постройки). За да се избегнат големи натоварвания и люлеене при падане, точките на закрепване за осигуряването трябва по възможност винаги да са разположени вертикално над осигуряваното лице. Точката на закрепване трябва да се проектира и избере така, че чрез свързването с ЛПС да не възникват влияния, които да намаляват якостта или да повредят ЛПС по време на използването. Острите ръбове, краищата и приципванията могат опасно да намалят якостта. Където е необходимо, ръбовете и краищата трябва да се покрийт с подходящи помпни средства. Точката на закрепване и закачното средство трябва да могат да издържат на очакваните натоварвания в най-неблагоприятния случай. Дори когато се използват лентови поглъщатели на енергия (съгласно EN 355), точките на закрепване трябва да могат да поемат сила от най-малко 12 kN, виж също EN 795. Точките на закрепване съгласно ANSI/ASSE Z359.4 трябва да поемат най-малко 3100 lbs (или 13,8 kN) или да съответстват на коефициент на безопасност от 5:1 (ако същите се дефинират и контролират от експерт); може да се избере по-малката от двете стойности.

EN 358: При тези системи става дума за съединители за позициониране на работното място или за задържане. Системата не е подходяща за улавяне при падания и не бива да се използва, ако е налице риск от падане. Необходимостта от допълнителна предпазна мярка (напр. спирачна система) трябва да се вземе предвид преди използването. Точката на закрепване за системата трябва да е над бедрата на потребителите.

EN 353-2: При тези приспособления става дума за предпазни средства срещу падане с подвижен водач, които са закрепени към горна точка на закрепване и винаги трябва да се разглеждат като система, която е част от спирачна система съгласно EN 363. Всяка отделна система осигурява един потребител при качване и работи по, съответно, върху вертикални, скосени и хоризонтални строителни структури и може да се използва само заедно с достатъчно въже. При свързването с необходимия предпазен колан срещу падане съгласно EN 361 се препоръчва използването на гръдната халка.

PPE-R/11.075: В допълнение успешно е изпитана якостта на ръбовете на Ombilix 140 (фиг. 1a) съгласно PPE-R/11.075 V01 (RfU 075). Виж точка 8.

1 НАИМЕНОВАНИЕ НА ЧАСТИТЕ

- A: Свързващ елемент
- B: Свързващ елемент от страната на колана
- C: Лентов поглъщател на енергия
- D: Скъсител за въжето
- E: Въже (при Extreme XP II със стоманена съцевина)
- F: Обозначение
- G: Краен ограничител
- H: Халка за съединителя
- I: Алюминиев кауш
- J: Алюминиева втулка за пресоване
- K: Предпазител срещу протриване

2 ИНСТАЛАЦИЯ

Уверете се, че този продукт е съвместим с останалите елементи в приложението и същото съответства на приложимите законови разпоредби. Съвместим със свързващи елементи съгласно EN 362, тип B, M (макс. дължина: 12 cm) и Q.

3 ПРОВЕРКА НА ЛЕНТОВИЯ ПОГЛЪЩАТЕЛ НА ЕНЕРГИЯ ПРЕДИ ВСЯКО ИЗПОЛЗВАНЕ

4 ИЗПОЛЗВАНЕ НА СКЪСИТЕЛЯ ЗА ВЪЖЕТО

5 ИЗПОЛЗВАНЕ НА СИСТЕМИ EN 353-2

Ombilix, Ombilix 140

6 ИЗПОЛЗВАНЕ НА СИСТЕМИ EN 358

Ombilix Adjust, Ombilix 140, Extreme XP II

7 ИЗПОЛЗВАНЕ НА EXTREME XP II ПРИ РАБОТИ С ОСТРИ ИНСТРУМЕНТИ КАТО ТРИОНИ

8 ИЗПОЛЗВАНЕ НА OMBILIX 140 НА ХОРИЗОНТАЛНИ ПОВЪРХНОСТИ СЪГЛАСНО EN 353-2 И PPE-R/11.075

Съединителят е успешно изпитан за хоризонтално приложение с падане върху стоманен ръб 90° без грапавини, радиус 0,5 mm. Ако извършителят преди началото на работите анализира риска покаже, че в случай на падане е възможно натоварване над ръб, трябва да се вземат и да се тренират подходящи предпазни мерки/мерки за спасяване, като напр. проверка дали може да се предотврати падането над такъв ръб, поставяне на предпазител за въжето и т.н. При работи до ръб разстоянието от халката на колана до ръба трябва допълнително да се вземе предвид при пространството за падане! Ъгълът между подвижния водач и вертикалната ос на точката на закрепване не бива да надвишава 30°. Максималното странично изместване при хоризонтално приложение не бива да е повече от 1,5 m. Използвайте тежест на края на въжето, за да намалите до минимум движението на въжето настрани.

8b Внимание: Ако поради лек наклон на работната повърхност приспособлението се плъзга твърде бавно надолу по осигурителното въже, е възможно приспособлението да не блокира веднага.

В този случай при всички случаи поставете краен възел на въжето преди ръба или преди препятствието!

9 ПРЕДУПРЕДИТЕЛНИ УКАЗАНИЯ

10 При качване по въжето обърнете внимание на това, между приспособлението и точката на закрепване да не се образува провисване на въжето. Не бива да се качвате над точката на закрепване.

11 СМЯНА НА ВЪЖЕТО

Ombilix, Ombilix Adjust, Ombilix 140

12 ПРОСТРАНСТВО ЗА ПАДАНЕ

Пространството за падане е минималното разстояние под потребителя, така че в случай на падане той да не се удари в препятствие или в земята. При посочването на необходимото пространство за падане се вземат предвид следните фактори:

- позицията на катерача спрямо предпазното средство срещу падане
- отсечката за улавяне на приспособлението
- дължина след пълно разкъсване на лентовия поглъщател на енергия
- предпазен буфер от 1 m
- допълнителна дължина на подвижния водач поради страничното изместване

Разтягането на въжето варира според ситуацията и трябва да се вземе предвид при изчисляването на пространството за падане. Посочените стойности са базирани на тестове за падане с неподвижен товар.

13 СЪХРАНЕНИЕ И ТРАНСПОРТИРАНЕ

14 ПОДДЪРЖАНЕ В ИЗПРАВНОСТ

Наличните в търговската мрежа дезинфектанти на алкохолна основа (напр. изопропанол) могат да се използват при нужда. Шарнирите на металните елементи трябва редовно и след почистване да се смазват с несъдържащо киселина масло или средство на тефлонова или силиконова основа.

15 СРОК НА ЕКСПЛОАТАЦИЯ И СМЯНА

Срокът на експлоатация на продукта зависи основно от вида и честотата на използване и от външни влияния. След изтичане на продължи-

телността на използване, съотв. най-късно след изтичане на максималния срок на експлоатация, продуктът трябва да се бракува. Продуктите от химически влакна (полиамид, полиестер, Дупеета®, арамид, Vectran®), дори и без да се използват, подлежат на известно стареене; срокът им на експлоатация зависи най-вече от силата на ултравиолетовото лъчение и от останалите климатични въздействия, на които са изложени.

15a Максимален срок на експлоатация в години

15b Максимална продължителност на използване в години при правилно използване без видими износване и оптимални условия на съхранение.

Честата употреба или изключително високото натоварване могат значително да съкратят срока на експлоатация.

Затова преди използване проверете приспособлението за евентуални повреди и за правилно функциониране. Ако е налице някоя от следните точки, веднага бракувайте продукта и го предайте на експерт или на производителя за инспекция и/или ремонт (списъкът не претендира за изчерпателност):

- при съмнения по отношение на безопасната му употреба;
- ако остри ръбове биха могли да повредят въжето или да наранят потребителя;
- ако са налице външни признаци за повреда (напр. пукнатини, пластична деформация);
- ако материалът е корозирал в значителна степен или е влязъл в контакт с химикали;
- при повреда на ръбовете или ако от материална лентата стърчат влакна;
- ако по шевовете има видими повреди или протривания;
- ако металните части са се опирали до остри ръбове;
- ако по металните части са налице силни протривания, напр. поради износване на материала;

- ако е възникнало силно натоварване при падане;

- ако при въжени продукти бронята е силно повредена (вижда се сърцевината)

15c ПРОВЕРКА И ДОКУМЕНТАЦИЯ

При професионално използване продуктът трябва редовно, най-малко веднъж годишно, да се проверява от производителя, от експерт или от сертифицирана тестова лаборатория; ако е необходимо, след това трябва да се извърши техническо обслужване или същият да се бракува. При това трябва да се провери и четливостта на продуктовото обозначение. Проверките и работите по техническото обслужване трябва да се документират поотделно за всеки продукт. Трябва да се запише следната информация: продуктово обозначение и наименованието на продукта, име на производителя и данни за контакт, еднозначна идентификация, дата на производство, дата на покупка, дата на първото използване, дата на следващата планирана проверка, резултат от проверката и подпис на отговорния експерт. Подходящ образец ще намерите на www.edelrid.com

16 Температура на използване в сухо състояние

17 Нотифициран орган, компетентен за изготвянето на сертификата за типово изпитване на ЕС за продукта.

18 Контролиращ орган за производството на ЛПС.

ОБОЗНАЧЕНИЯ ВЪРХУ ПРОДУКТА

Производител: EDELRID

Адрес на производителя

Модел: Ombilix, Ombilix Adjust, Extreme XP II, Ombilix 140

При нужда артикулен номер

GGT MM: Година и месец на производство

Максимално тегло на лицето

Стандарти: EN 353-2, EN 358

Номер на партида

: предупредителните указания и ръководствата трябва да се прочетат и да се спазват
→ : Посока на използване

 : Якост на ръбовете съгласно PPE-R/11.075 V01 (RfU 075)
CE 0123: Контролиращият орган за производството на ЛПС

ДЕΚΛΑΡΑЦИЯ ЗА СЪΟΤΒΕΤΣΤΒΙΕ

С настоящото фирма EDELRID GmbH & Co. KG декларира, че този артикул съответства на основните изисквания и на релевантните разпоредби на Регламента на ЕС 2016/425. Оригиналната декларация за съответствие може да се изтегли на следния интернет линк: [http://www.edelrid.com/...](http://www.edelrid.com/)

Нашите продукти се произвеждат с максимална грижливост. Ако въпреки всичко е налице повод за правомерна рекламация, молим да посочите номера на партидата.

Запазва се правото на технически промени.

GR

Ombilix κατά EN 353-2, **Ombilix Adjust** και **Extreme XP II** κατά EN 358, **Ombilix 140** κατά EN 358, EN 353-2, PPE-R/11.075

Τα προϊόντα πληρούν τις απαιτήσεις του Κανονισμού για τα ΜΑΠ (ΕΕ) 2016/425.

ΓΕΝΙΚΕΣ ΥΠΟΔΕΙΞΕΙΣ ΧΡΗΣΗΣ

Το προϊόν αυτό αποτελεί μέρος των μέσων ατομικής προστασίας για προστασία έναντι πτώσεων από ύψος, και θα πρέπει να αντιστοιχίζεται σε ένα άτομο. Αυτές οι οδηγίες χρήσης περιέχουν σημαντικές υποδείξεις για τη σωστή και πρακτική εφαρμογή. Πριν από τη χρήση του προϊόντος πρέπει να έχετε κατανοήσει το περιεχόμενο αυτών των υποδείξεων. Τα έγγραφα αυτά πρέπει να διατίθενται στον χρήστη από τον μεταπωλητή στη γλώσσα της χώρας προορισμού και πρέπει να φυλάσσονται καθ' όλη τη διάρκεια χρήσης μαζί με τον εξοπλισμό. Ωστόσο, οι συγκεκριμένες πληροφορίες σε καμία περίπτωση δεν μπορούν να αντικαταστήσουν την εμπειρία, την ατομική ευθύνη και τη γνώση σχετικά με τους κινδύνους που σχετίζονται με την ορειβασία, την αναρρίχηση και την εργασία σε ύψος ή σε βάθος και δεν απαλλάσσουν από τον ατομικά αναλαμβανόμενο κίνδυνο. Η χρήση του επιτρέπεται

μόνο σε καταρτισμένα και έμπειρα άτομα ή με την καθοδήγηση και την εποπτεία τέτοιων ατόμων. Η κακή φυσική ή ψυχολογική κατάσταση ενδέχεται, υπό συνθήκες και σε περίπτωση ανάγκης, να ενέχει κίνδυνο για την ασφάλεια. Προσοχή! Κίνδυνος θανάτου σε περίπτωση μη τήρησης των οδηγιών χρήσης!

ΓΕΝΙΚΕΣ ΥΠΟΔΕΙΞΕΙΣ ΑΣΦΑΛΕΙΑΣ

Η ορειβασία, η αναρρίχηση και η εργασία σε ύψος και βάθος συνδέονται συχνά με μη αντιληπτούς κινδύνους λόγω εξωτερικών επιδράσεων. Τα λάθη και οι απροσεξίες ενδέχεται να οδηγήσουν σε σοβαρά ατυχήματα, τραυματισμούς ή ακόμη και θάνατο. Σε περίπτωση συνδυασμού αυτού του προϊόντος με άλλα εξαρτήματα υπάρχει κίνδυνος αρνητικών επιπτώσεων κατά τη χρήση. Να χρησιμοποιείται μόνο σε συνδυασμό με εξαρτήματα μέσων ατομικής προστασίας (ΜΑΠ) που φέρουν τη σήμανση CE για την προστασία έναντι πτώσεων από ύψος. Αν τροποποιηθούν ή αφαιρεθούν γνήσια εξαρτήματα, ενδέχεται να προκύψουν κίνδυνοι. Ο εξοπλισμός δεν πρέπει να τροποποιείται με κανέναν τρόπο που δεν συνιστάται γραπτώς από τον κατασκευαστή ή να προσαρμόζεται για την τοποθέτηση πρόσθετων εξαρτημάτων. Πριν και μετά τη

χρήση το προϊόν πρέπει να ελέγχεται για τυχόν ζημιές. Να βεβαιώνετε πάντα για την καλή κατάσταση και τη σωστή λειτουργία του εξοπλισμού. Το προϊόν πρέπει να αποσύρεται αμέσως αν υπάρχει η παραμικρή αμφιβολία για την ασφάλεια χρήσης του. Σε περίπτωση κατάχρησης ή/και εσφαλμένης χρήσης, ο κατασκευαστής δεν φέρει καμία ευθύνη. Η ευθύνη και ο κίνδυνος βαρύνουν σε κάθε περίπτωση τους χρήστες ή/και τους υπευθύνους. Για τη χρήση αυτού του προϊόντος συνιστούμε να τηρούνται επιπλέον οι σχετικοί εθνικοί κανονισμοί. Τα προϊόντα ΜΑΠ έχουν εγκριθεί αποκλειστικά για την ασφάλιση ατόμων.

ΕΙΔΙΚΕΣ ΠΛΗΡΟΦΟΡΙΕΣ ΓΙΑ ΤΟ ΠΡΟΪΟΝ, ΕΠΕΞΗΓΗΣΗ ΕΙΚΟΝΩΝ

Πριν από τη χρήση του εξοπλισμού, ο χρήστης πρέπει να ορίσει ένα σχέδιο διάσωσης, το οποίο διασφαλίζει ότι ένα άτομο που πέφτει ενώ χρησιμοποιεί το ΜΑΠ μπορεί να διασωθεί άμεσα, με ασφάλεια και αποτελεσματικά. Η αιώρηση στη ζώνη σε στατική θέση μπορεί να προκαλέσει σοβαρούς τραυματισμούς έως και θάνατο (τραύμα ανάρτησης). Υπερφόρτιση ή δυναμική καταπόνηση της διάταξης μπορεί να προκαλέσει ζημιά όχι μόνο στη διάταξη, αλλά και στο χρησιμοποιούμενο σχοινί ή άλλα μέρη.

ΣΗΜΕΙΑ ΑΝΑΡΤΗΣΗΣ

Στο πλαίσιο της ασφάλειας είναι σημαντικό να ορίζεται η θέση του εξαρτήματος αρτάνης ή του σημείου ανάρτησης και το είδος της προς εκτέλεση εργασίας, έτσι ώστε ο κίνδυνος ελεύθερης πτώσης και το ύψος πτώσης να ελαχιστοποιούνται όσο το δυνατόν περισσότερο. Πριν από τη χρήση ενός συστήματος ανακοπής πτώσης, πρέπει να έχει διασφαλιστεί ότι κάτω από τον χρήστη υπάρχει επαρκής διαθέσιμος χώρος (συνυπολογίζονται και τυχόν κατασκευές). Προκειμένου να αποφευχθεί το υψηλό φορτίο και οι πτώσεις με τάλαντωση, πρέπει για λόγους ασφαλείας, τα σημεία ανάρτησης να βρίσκονται όσο το δυνατόν κατακόρυφα πάνω από το ασφαλισμένο άτομο. Το σημείο ανάρτησης πρέπει να διαμορφωθεί και να επιλεγεί με τρόπο ώστε κατά τη σύνδεση με το ΜΑΠ να μην

προκληθούν επιδράσεις, οι οποίες μειώνουν την αντοχή ή μπορεί να προκαλέσουν ζημιά στο ΜΑΠ κατά τη διάρκεια της χρήσης. Οι αιχμηρές άκρες, οι προεξοχές και οι παραμορφώσεις μπορούν να περιορίσουν την αντοχή σε επικίνδυνο βαθμό. Οι άκρες και οι προεξοχές πρέπει, όπου απαιτείται, να καλύπτονται με τα κατάλληλα βοηθητικά μέσα. Το σημείο ανάρτησης και τα εξαρτήματα αρτάνης πρέπει να αντέχουν στις καταπονήσεις που αναμένονται στη δυσμενέστερη πιθανή περίπτωση. Ακόμη και σε περίπτωση χρήσης μόντων αποσβεστήρα πτώσης (κατά EN 355), τα σημεία ανάρτησης πρέπει να μπορούν να ανταποκρίνονται σε δύναμη τουλάχιστον 12 kN, βλέπε επίσης EN 795. Τα σημεία ανάρτησης κατά ANSI/ASSE Z359.4 πρέπει να ανταποκρίνονται σε βάρος τουλάχιστον 3100 lbs (ή δύναμη 13,8 kN) ή να αντιστοιχούν σε έναν συντελεστή ασφαλείας 5:1. (όταν προσδιορίζονται και επιτηρούνται από αρμόδιο άτομο). Μπορεί να επιλεγεί η χαμηλότερη από αυτές τις δύο τιμές.

EN 358: Τα συστήματα αυτά αποτελούν ένα μέσο σύνδεσης για ρύθμιση της θέσης εργασίας ή συγκράτηση. Το σύστημα δεν είναι κατάλληλο για την ανύψωση πτώσεων και δεν πρέπει να χρησιμοποιείται όταν υφίσταται κίνδυνος πτώσης. Πριν από τη χρήση θα πρέπει να εξετάζεται το ενδεχόμενο ανάγκης πρόσθετων μέτρων προστασίας (π.χ. σύστημα ανακοπής πτώσης). Το σημείο ανάρτησης για το σύστημα θα πρέπει να βρίσκεται πάνω από τους γοφούς του χρήστη.

EN 353-2: Οι διατάξεις αυτές αποτελούν ανακόπτες πτώσης καθοδηγούμενου τύπου με κινητό οδηγό, που στερεώνονται σε ένα επάνω σημείο ανάρτησης και πρέπει να θεωρούνται πάντα ως στατικό μέρος ενός συστήματος συγκράτησης κατά EN 363. Το μεμονωμένο σύστημα ασφαλιζει έναν μεμονωμένο χρήστη κατά την ανάβαση και την εργασία σε κατακόρυφες, πλαγίες και οριζόντιες οικοδομικές κατασκευές και πρέπει να εφαρμόζεται μόνο σε συνδυασμό με το παρεχόμενο σχοινί. Για τη σύνδεση με την απαραίτητη ζώνη συγκράτησης κατά EN 361, συστήνουμε τη χρήση του κρικού στήθους.

PPE-R/11.075: Το Ombilix 140 (Εικ. 1a) έχει ελεγ-
χθεί επιπλέον με επιτυχία ως προς την αντοχή σε
δέλωση από ακμές κατά PPE-R/11.075 V01 (RfU
075). Βλ. σημείο 8.

1) ΟΝΟΜΑΣΙΕΣ ΕΞΑΡΤΗΜΑΤΩΝ

A: Συνδετικό στοιχείο

B: Συνδετικό στοιχείο (πλευρά ζώνης)

C: Ιμάντας αποσβεστήρα πτώσης

D: Μειωτήρας σχοινιού

E: Σχοινί (στο Extreme XP II με χαλύβδινο πυρήνα)

F: Σήμανση

G: Τερματικός αναστολέας

H: Κρίκος για αναδέτη

I: Δακτύλιος αλουμινίου

J: Χιτώνιο πίεσης από αλουμίνιο

K: Προστασία από αποτριβή

2) ΕΓΚΑΤΑΣΤΑΣΗ

Βεβαιωθείτε ότι αυτό το προϊόν είναι συμβατό με τα
άλλα στοιχεία στην εφαρμογή και ότι η εφαρμογή
συμμορφώνεται με τους ισχύοντες νομοθετικούς
κανονισμούς. Συμβατό με συνδετικά στοιχεία κατά
EN 362, Τύπος B, M (μέγιστο μήκος: 12 cm) και Q.

3) ΕΛΕΓΧΟΣ ΤΟΥ ΙΜΑΝΤΑ ΑΠΟΣΒΕΣΤΗΡΑ ΠΤΩ- ΣΗΣ ΠΡΙΝ ΑΠΟ ΚΑΘΕ ΧΡΗΣΗ

4) ΧΡΗΣΗ ΤΟΥ ΜΕΙΩΤΗΡΑ ΣΧΟΙΝΙΟΥ

5) ΧΡΗΣΗ ΣΥΣΤΗΜΑΤΩΝ EN 353-2

Ombilix, Ombilix 140

6) ΧΡΗΣΗ ΣΥΣΤΗΜΑΤΩΝ EN 358

Ombilix Adjust, Ombilix 140, Extreme XP II

7) ΧΡΗΣΗ EXTREME XP II ΓΙΑ ΕΡΓΑΣΙΕΣ ΜΕ ΑΙΧΜΗΡΑ ΕΡΓΑΛΕΙΑ ΟΠΩΣ ΠΡΙΟΝΙΑ

8) ΧΡΗΣΗ OMBILIX 140 ΣΕ ΟΡΙΖΟΝΤΙΕΣ ΕΠΙΦΑ- ΝΕΙΕΣ ΚΑΤΑ EN 353-2 ΚΑΙ PPE-R/11.075

Ο αναδέτης ελέγχθηκε επιτυχώς για οριζόντια χρή-
ση με πτώση πάνω από μια χαλύβδινη ακμή 90°
χωρίς γρέζια και με ακτίνα 0,5 mm. Αν πριν ξεκινή-
σει κάποια εργασία αξιολογηθούν οι κίνδυνοι και

εκτιμηθεί ότι σε περίπτωση πτώσης η παρουσία
μιας προεξέχουσας ακμής μπορεί να λειτουργήσει
επιβαρυντικά, θα πρέπει να λαμβάνονται κατάλλη-
λα μέτρα προφύλαξης και διάσωσης, όπως π.χ.
έλεγχος μήπως η πτώση πάνω από τέτοιες προε-
ξέχουσες ακμές μπορεί να αποφευχθεί, προσάρτη-
ση προστασίας σχοινιού, κ.λπ., και οι εμπλεκόμε-
νοι να εκπαιδεύονται σε αυτά. Κατά την εργασία σε
μια ακμή, εκτός από τον χώρο πτώσης, πρέπει να
λαμβάνεται υπόψη και απόσταση του κρίκου συ-
γκράτησης στη ζώνη από την ακμή. Η γωνία ανά-
μεσα στον κινητό οδηγό και στον κατακόρυφο άξο-
να του σημείου ανάρτησης δεν επιτρέπεται να
υπερβαίνει τις 30°. Η μέγιστη πλευρική μετατόπιση,
σε οριζόντια εφαρμογή, δεν επιτρέπεται να είναι
μεγαλύτερη από 1,5 m. Χρησιμοποιήστε ένα βάρος
στο άκρο του σχοινιού για να μειώσετε την πλάγια
κίνηση του σχοινιού στο ελάχιστο.

8b Προσοχή: Εάν η διάταξη, λόγω ελαφριάς κλί-
σης της επιφάνειας εργασίας, ολισθαίνει πολύ
αργά προς τα κάτω στο σχοινί ασφάλισης, ενδέχε-
ται να μην μπλοκάρει αμέσως.

Στην περίπτωση αυτή, δημιουργήστε έναν τερματι-
κό κόμπο στο σχοινί πριν από την ακμή πτώσης ή
το εμπόδιο!

9) ΠΡΟΕΙΔΟΠΟΙΗΣΕΙΣ

10 Κατά την άνοδο στο σχοινί, προσέχετε ώστε να
μην δημιουργείται χαλαρότητα του σχοινιού μεταξύ
διάταξης και σημείου ανάρτησης. Μην ανεβαίνετε
πάνω από το σημείο αγκύρωσης.

11) ΑΝΤΙΚΑΤΑΣΤΑΣΗ ΤΟΥ ΣΧΟΙΝΙΟΥ

Ombilix, Ombilix Adjust, Ombilix 140

12) ΧΩΡΟΣ ΠΤΩΣΗΣ

Ο χώρος πτώσης είναι η ελάχιστη απόσταση κάτω
από τον χρήστη ώστε, σε περίπτωση πτώσης, να
μην χτυπήσει σε κάποιο εμπόδιο ή στο έδαφος. Για
τα δεδομένα του απαραίτητου χώρου πτώσης,
λαμβάνονται υπόψη οι εξής παράγοντες:

- η θέση του αναρριχητή ως προς τον ανακόπτη
πτώσης

- η διαδρομή ανάσχεσης της διάταξης
- το μήκος ρήξης του ιμάντα αποσβεστήρα πτώσης
- ένας ενδιάμεσος χώρος ασφαλείας 1 m
- πρόσθετο μήκος του κινούμενου οδηγού λόγω
πλευρικής μετατόπισης
Η επιμήκυνση του σχοινιού διαφέρει ανάλογα με
την κατάσταση και πρέπει να λαμβάνεται υπόψη
στον υπολογισμό του χώρου πτώσης. Οι τιμές που
δίνονται βασίζονται σε δοκιμές πτώσης με άκαμπτο
φορτίο.

13) ΑΠΟΘΗΚΕΥΣΗ ΚΑΙ ΜΕΤΑΦΟΡΑ

14) ΣΥΝΤΗΡΗΣΗ

Αν χρειάζεται, μπορούν να χρησιμοποιηθούν απο-
λυμαντικά με βάση το αλκοόλ (π.χ. ισοπροπανό-
λη). Οι αθρλώσεις των μεταλλικών εξαρτημάτων
θα πρέπει να λιπαίνονται τακτικά και μετά τον καθα-
ρισμό με λάδι χωρίς οξέα ή με κάποιο μέσο με
βάση το PTFE ή τη σιλικόνη.

15) ΔΙΑΡΚΕΙΑ ΖΩΗΣ ΚΑΙ ΑΝΤΙΚΑΤΑΣΤΑΣΗ

Η διάρκεια ζωής του προϊόντος εξαρτάται κυρίως
από το είδος και τη συχνότητα χρήσης και από εξω-
τερικές επιδράσεις. Μετά την παρέλευση της διάρ-
κειας χρήσης, και το αργότερο όταν περάσει η μέγι-
στη διάρκεια ζωής του, το προϊόν θα πρέπει να
αποσύρεται από τη χρήση. Τα προϊόντα που είναι
κατασκευασμένα από χημικές ίνες (πολυαμίδιο,
πολυεστέρας, Dyneema®, αραμίδιο, Vectran®)
υπόκεινται σε φυσιολογική φθορά λόγω παλαιότη-
τας ακόμα και χωρίς να χρησιμοποιούνται, και η
διάρκεια ζωής τους εξαρτάται κυρίως από την έντα-
ση της υπερϊώδους ακτινοβολίας και από κλιματι-
κές επιδράσεις του περιβάλλοντος.

15a Μέγιστη διάρκεια ζωής σε έτη

15b Μέγιστη διάρκεια χρήσης σε έτη, για ορθή χρή-
ση χωρίς εμφανή φθορά και με βέλτιστες συνθήκες
αποθήκευσης.

Η συχνή χρήση ή η ακραία υψηλή καταπόνηση
μπορούν να περιορίσουν σημαντικά τη διάρκεια
ζωής.

Γι' αυτόν τον λόγο, πριν από τη χρήση ελέγχετε τη
συσκευή για τυχόν ζημιές και ως προς τη λειτουρ-
γία της. Αν διαπιστώσετε κάτι από τα παρακάτω,
αποσύρετε αμέσως το προϊόν και παραδώστε το
σε έναν ειδικό ή στον κατασκευαστή προκειμένου
να ελεγχθεί και/ή να το επισκευάσει (η λίστα δεν
είναι πλήρης):

- αν υπάρχουν αμφιβολίες σχετικά με τη δυνατότη-
τα ασφαλούς χρήσης,
- αν υπάρχουν αιχμηρές ακμές που μπορούν να
προκαλέσουν ζημιά στο σχοινί ή να τραυματίσουν
τον χρήστη,
- αν υπάρχουν εξωτερικά σημάδια ζημιάς (π.χ.
ρωγμές, πλαστική παραμόρφωση),
- αν το υλικό έχει διαβρωθεί έντονα ή έχει έρθει σε
επαφή με χημικές ουσίες,
- αν οι άκρες του ιμάντα έχουν υποστεί ζημιά ή εάν
το υλικό του ιμάντα έχει ξεφτίσει,
- αν οι ραφές παρουσιάζουν ορατές ζημιές ή ίχνη
φθοράς,
- αν τα μεταλλικά μέρη έχουν βρεθεί πάνω σε αιχ-
μηρές ακμές,
- αν τα μεταλλικά μέρη εμφανίζουν σημεία έντονης
αποτριβής, π.χ. λόγω φθοράς του υλικού,
- αν προκύψει πτώση μεγάλου φορτίου,
- αν ο μανδύας έχει υποστεί μεγάλη ζημιά σε προϊ-
όντα σχοινιού (είναι ορατός ο πυρήνας)

15c) ΕΛΕΓΧΟΣ ΚΑΙ ΤΕΚΜΗΡΙΩΣΗ

Αν το προϊόν χρησιμοποιείται επαγγελματικά, θα
πρέπει να ελέγχεται από τον κατασκευαστή, από
ειδικό ή από αδειοδοτημένο φορέα ελέγχου τακτι-
κά, αλλά τουλάχιστον μία φορά τον χρόνο, και αν
χρειάζεται, να υποβάλλεται σε συντήρηση ή να
απορρίπτεται. Κατά τη διαδικασία αυτή πρέπει επί-
σης να ελέγχεται αν είναι ευανάγνωστη η σήμανση
του προϊόντος. Οι έλεγχοι και οι εργασίες συντήρη-
σης πρέπει να καταγράφονται ξεχωριστά για κάθε
προϊόν. Οι ακόλουθες πληροφορίες πρέπει να κα-
ταγράφονται: Σήμανση και εμπορική ονομασία του
προϊόντος, όνομα κατασκευαστή και στοιχεία επι-
κοινωνίας, μονοσήμαντα στοιχεία αναγνώρισης
του προϊόντος, ημερομηνία κατασκευής και αγο-
ράς, ημερομηνία πρώτης χρήσης, ημερομηνία
επόμενου προγραμματισμένου ελέγχου, πόρισμα

του ελέγχου και υπογραφή του αρμόδιου ειδικού. Μπορείτε να βρείτε ένα κατάλληλο υπόδειγμα στη διεύθυνση www.edelrid.com

16 Θερμοκρασία χρήσης σε στεγνή κατάσταση

17 Κοινοποιημένος οργανισμός, αρμόδιος για την έκδοση βεβαίωσης ΕΕ για τον έλεγχο κατασκευαστικού δείγματος του προϊόντος.

18 Επιτηρούσα αρχή της παραγωγής ΜΑΠ.

ΣΗΜΑΝΣΕΙΣ ΠΑΝΩ ΣΤΟ ΠΡΟΪΟΝ

Κατασκευαστής: EDELRID
Διεύθυνση κατασκευαστή
Μοντέλο: Ombilix, Ombilix Adjust, Extreme XP II, Ombilix 140

Ενδεχ. κωδικός προϊόντος

EEEE MM: Έτος και μήνας κατασκευής

Μέγιστο φορτίο ατόμων

Πρότυπα: EN 353-2, EN 358

Αριθμός παρτίδας

 : πρέπει να διαβάσετε και να τηρείτε τις προειδοποιήσεις και τις οδηγίες
→ : Κατεύθυνση εφαρμογής

 : Αντοχή σε διάλευση από ακμές κατά PPE-R/11.075 V01 (RfU 075)
CE 0123: Η επιτηρούσα αρχή της παραγωγής ΜΑΠ

ΔΗΛΩΣΗ ΣΥΜΜΟΡΦΩΣΗΣ

Με το παρόν, η EDELRID GmbH & Co. KG δηλώνει ότι το προϊόν αυτό συμμορφώνεται με τις βασικές απαιτήσεις και τους σχετικούς κανόνες της οδηγίας ΕΕ 2016/425. Για την πρωτότυπη δήλωση συμμόρφωσης ανατρέξτε στον παρακάτω σύνδεσμο Internet: [http://www.edelrid.com/...](http://www.edelrid.com/)

Τα προϊόντα μας κατασκευάζονται με τη μέγιστη επιμέλεια. Ωστόσο, αν παρ' όλα αυτά έχετε τεκμηριωμένα παράπονα, σας παρακαλούμε να αναφέρετε τον αριθμό παρτίδας.

Με την επιφύλαξη τεχνικών τροποποιήσεων.

plezanju in delu na višini ali v globini in ne odvezujejo od tveganja, za katerega odgovarja vsak sam. Uporaba je dovoljena samo usposobljenim in izkušnim osebam ali v primeru, ko je zagotovljeno ustrezno vodstvo in nadzor. Slabo telesno ali duševno zdravje lahko ogroža varnost v običajnih okoliščinah in v nujnih primerih. Pozor: Pri neupoštevanju teh navodil za uporabo obstaja življenjska nevarnost!

ΣΠΛΟŠΝΗ ΒΑΡΝΟΣΤΝΗ ΝΑΡΟΤΚΗ

Alpinizem, plezanje in delo na višini in globini so pogosto povezani z nepredvidljivimi tveganji in nevarnostmi, ki so pogojeni z zunanjimi vplivi. Napake in neprevidnost lahko povzročijo hude nesreče, poškodbe ali celo smrt. Uporaba izdelka z drugimi elementi medsebojno ogroža uporabo kombiniranih komponent. Izdelek uporabljajte samo z elementi osebne zaščitne opreme, ki nosijo oznako CE. Če so originalni deli izdelka spremenjeni ali odstranjeni,

lahko pride do nevarnosti. Opreme se ne sme, če to proizvajalec izrecno ne priporoča, spreminjati ali prilagajati za nameščanje dodatnih delov. Pred uporabo in po njej preverite, ali je izdelek morebiti poškodovan. Zagotovite, da bo oprema vedno pravilno delovala. Izdelek je treba takoj izločiti iz uporabe, če obstajajo najmanjši dvomi glede varnosti pri uporabi. Proizvajalec v primeru zlorabe in/ali napačne uporabe izdelka ne prevzema nobene odgovornosti. Odgovornost in tveganje sta v vseh primerih pri uporabniku oz. odgovorni osebi. Za uporabo tega izdelka priporočamo, da upošteвате ustrezne predpise, veljavne v državi uporabe. Izdelki osebne zaščitne opreme so atestirani in se smejo uporabljati samo za varovanje oseb.

INFORMACIJE, SPECIFIČNE ZA IZDELEK TER RAZLAGA SLIK

Pred uporabo opreme morajo uporabniki določiti reševalni koncept, ki zagotavlja, da je mogoče osebo, ki pade v osebno zaščitno opremo, takoj varno in učinkovito rešiti. Negibno visenje v pasu lahko ima za posledico težje poškodbe ali celo smrt (travma zaradi visenja). Preobremenitev ali dinamična obremenitev naprave lahko poškoduje je ne le napravo, temveč tudi uporabljeno vrvi ali druge dele.

ΤΟΧΚΕ ΠΡΙΠΕΝΑΝΙΑ

Za varnost je odlojučno, da se določijo položaj sredstva za pripenjanje ali točka pripetja ter vrsta dela, ki se bo izvajalo, tako, da bo nevarnost prostega padca in morebitna višina padca po možnosti čim manjša. Pred uporabo varovalnega sistema je treba zagotoviti, da je pod uporabnikom dovolj prostora (vključno z morebitno nadgradnjo). Da se pri padcu preprečijo visoke obremenitve in nihanje, morajo točke pripetja za varovanje osebe ležati vedno po možnosti navpično nad zavarovano osebo. Točka za pripetje mora biti načrtovana in izbrana tako, da povezava z osebno varovalno opremo ne povzroča vplivov, ki bi zmanjšali trdnost ali poškodovali osebno varovalno opremo med uporabo. Ostri robovi, zarobki in stisnine lahko trdnost močno zmanjšajo. Robove in zarobke je treba, kjer je to potrebno, s primernimi pomagali prekriti. Točka za pripetje in sredstvo za pripetje morata v neugodnem primeru vzdržati pričakovane obremenitve. Tudi če uporabite tračni dušilec padca (po EN 355), morajo biti točke za pripetje tako določene, da lahko sistem prevzame minimalno obremenitev pri padcu 12 kN; glej-

te tudi EN 795. Točke za pripetje, ki ustrezajo standardu ANSI/ASSE Z359.4, morajo zdržati vsaj 3100 lbs (ali 13,8 kN) ali izpolnjevati varnostni faktor 5:1 (če je točke za pripetje določila in jih nadzoruje usposobljena oseba); lahko se izbere manjša od obeh vrednosti.

EN 358: Pri teh sistemih gre za povezovalna sredstva za nameščanje ali držanje na delovnem mestu. Sistem ni primeren za zaustavljanje padcev in se ne sme uporabljati, če obstaja nevarnost padca. Pred uporabo je treba razmisliti o potrebi po dodatnem zaščitnem ukrepu (npr. sistemu za zaustavitev padca). Točka pripetja sistema mora biti nad uporabnikovim pasom.

EN 353-2: Te naprave so tečne varovalne naprave s prmičnim vodilom, ki so pritrjene na zgornjo točko za pripetje in jih je treba vedno obravnavati kot podsystem varovalnega sistema v skladu s standardom EN 363. Posamezni sistem varuje enega samega uporabnika pri plezanju in delu na navpičnih, nagnjenih in vodoravnih gradbenih konstrukcijah in se lahko uporablja samo skupaj s sodobavljeno vrvo. Pri priključitvi na potreben varnostni pas v skladu s standardom EN 361 je priporočljivo uporabiti prsno zanko.

PPE-R/11.075: Izdelek je bil dodatno uspešno preverjen glede trdnosti robov po PPE-R/11.075 V01 (RfU 075). Glejte sliko 8.

1 POIMENOVANJE DELOV

- A: Povezovalni element
- B: Povezovalni element Stran pasu
- C: Tračni dušilec padca
- D: Skrajševalnik vrvi
- E: Vrv (pri Extreme XP II z jeklenim jedrom)
- F: Oznaka
- G: Končni naslon
- H: Obročec za povezovalni element
- I: Aluminijast naprstnik
- J: Aluminijast pritiski tulec
- K: Zaščitna prebna obroba

2 NAMESTITEV

Prepričajte se, da je ta izdelek združljiv z drugimi elementi, ki jih uporabljate in da je skladen z ustreznimi zakonski-

OMBILIX V SKLADU Z EN 353-2, OMBILIX ADJUST IN EXTREME XP II V SKLADU Z EN 358, OMBILIX 140 V SKLADU Z EN 358, EN 353-2, PPE-R/11.075

Izdelki ustrezajo zahtevam standarda Uredbe o osebni zaščitni opremi (EU) 2016/425.

ΣΠΛΟŠΝΗ ΝΑΒΟΔΙΛΑ ΖΑ ΟΡΟΒΑΒΟ

Ta izdelek je del osebne zaščitne opreme za zaščito pred padcem z višine in ga je treba dodeliti vsaki osebi posebej. Ta navodila za uporabo vsebujejo pomembne informacije za pravilno in praktično uporabo. Preden pričnete za uporabo izdelka jih morate prebrati in razumeti vse napore v njih. Prodajalec mora navodila uporabniku predati v jeziku namembne države. Tekom celotne uporabe se navodila morajo nahajati pri opremi. Vendar te informacije nikakor ne nadomeščajo izkušnje, samoodgovornosti in poznavanja nevarnosti pri plezanju v gorah, drugem

mi predpisi. Združljiv s povezovalnimi elementi po standardu EN 362, tip B, M (največja dolžina: 12 cm) in Q.

3 PREVERJANJE TRAČNEGA DUŠILCA PADCA PRED VSAKO UPORABO

4 UPORABA SKRAJŠEVALNIKA VRVI

5 UPORABA V SKLADU Z EN 353-2 SISTEMOV

Ombilix, Ombilix 140

6 UPORABA V SKLADU Z EN 353 SISTEMOV

Ombilix Adjust, Ombilix 140, Extreme XP II

7 UPORABA EXTREME XP II PRI DELU Z OSTRIM ORODJEJEM KOT SO ŽAGE

8 UPORABA OMBILIX 140 NA VODORAVNIH POVRŠINAH V SKLADU Z EN 353-2 UND PPE-R/11.075

Povezovalno sredstvo je bilo za vodoravno uporabo s padcem prek neostrega jeklenega 90°-roba, polmera 0,5 mm uspešno preverjeno. Če ocena tveganja, opravljena pred začetkom dela, pokaže, da je v primeru padca možna izpostavljenost čez rob, je treba sprejeti ustrezne previdnostne/reševalne ukrepe in se usposobiti, na primer preveriti, ali je padec čez takšen rob mogoče preprečiti, namestiti vravno zaščito itd. Pri delu na robu je treba v prostoru za padec upoštevati tudi razdaljo od prestreznega obročka na pasu do roba! Kot med premičnim vodilom in navpično osjo točke za pripetje ne sme presegati 30°. Največji bočni zamik pri vodoravni uporabi ne sme presežati 1,5 m. Na koncu vrvi uporabite utež, da zmanjšate bočno premikanje vrvi na minimum.

8b Pozor: Če naprava zaradi rahlega nagiba delovne površine prepočasi drsi po varnostni vrvi navzdol, se naprava morda ne bo takoj zaklenila. V tem primeru vrv vedno opremite s končnim vzlom pred robom padca ali oviro!

9 OPOZORILA

10 Pri vzpenjanju po vrvi pazite, da med napravo in točko pripetja ne nastane ohlapna vrv. Točka pripetja ne sme biti presežena.

11 ZAMENJAVA VRVI

Ombilix, Ombilix Adjust, Ombilix 140

12 PROSTOR ZA PADEC

Prostor za padec je najmanjša razdalja pod uporabnikom, da v primeru padca ne trči ob oviro ali tla. Pri določanju potrebnega prostora za padec se upoštevajo naslednji dejavniki:

- položaj plezalca glede na napravo za zaustavitev padca
- razdalja zaustavitve padca varovala
- dolžina odtrganja pasu tračnega dušilca padca
- varnostni odboj 1 m
- dodatna dolžina gibljivega vodila zaradi bočnega zamika.

Raztezek vrvi se spreminja glede na razmere in ga je treba upoštevati pri izračunu prostora za padec. Navedene vrednosti temeljijo na preskusih padca s togo obremenitvijo.

13 SHRANJEVANJE IN TRANSPORT

14 ČIŠČENJE

Po potrebi uporabite v trgovini dobavljiva dezinfekcijska sredstva, ki temeljijo na alkoholu (izopropanol). Zglobe kovinskih delov je treba redno mazati, po čiščenju pa mazati z oljem brez kisline ali sredstvom na osnovi PTFE ali silikona.

15 ŽIVLJENJSKA DOBA IN ZAMENJAVA IZDELKA

Življenjska doba izdelka je odvisna predvsem od vrste in pogostosti uporabe ter zunanjih vplivov. Po preteku dobe uporabe oz. najpozneje po preteku maksimalne življenjske dobe izdelek odstranite iz uporabe. Iz kemičnih vlaken (poliamid, poliester, Dyneema®, Aramid, Vectran®) izdelani izdelki se starajo tudi, če jih ne uporabljamo, na kar še posebej vplivajo ultravijolično sevanje ter drugi klimatski okoljski pogoji.

15a Najdaljša življenjska doba v letih

15b Najdaljša doba uporabe v letih pri pravilni uporabi brez vidnih znakov obrabe in optimalnem shranjevanju.

Pogosta uporaba ali izjemno velike obremenitve lahko znatno skrajšajo življenjsko dobo.

Zato napravo pred uporabo preverite glede morebitnih poškodb in pravnega delovanja. Če je ena izmed naslednjih točk zadevna, potem izdelek takoj izločite iz uporabe in ga posredujte strokovnjaku ali proizvajalcu v preverjanje in/ali popravilo (seznam morda ni popoln).

- če obstajajo dvomi glede varne uporabe;
- če bi ostri robovi lahko poškodovali vrv ali uporabnika;
- če so vidni zunanji znaki poškodb (npr. razpoke, plastične deformacije);
- če je material močno porjavel ali prišel v stik s kemikalijami;
- pri poškodbah robov pasov ali če molijo vlakna ven iz pasu;
- če so šivi vidno poškodovani ali imajo znake obrabe;
- če kovinski deli ležijo na ostrih robovih;
- če so na kovinskih delih vidne močne sledi obrabe, npr. zaradi odstranjevanja materiala;
- če je prišlo do močne obremenitve pri padcu.
- če je zaradi proizvodnje oplaščenje močno poškodovano (vidna sredica).

15c PREVERJANJE IN DOKUMENTACIJA

Pri uporabi v industrijske namene mora proizvajalec, strokovnjak ali pooblaščen presojevalni organ redno, vendar najmanj enkrat letno, opravljati preglede in, če je treba, nato opraviti vzdrževanje ali izdelek izločiti iz uporabe. Pri tem je treba preveriti tudi čitljivost označb na izdelku. Preverjanja in vzdrževalna dela je treba za vsak izdelek posebej dokumentirati. Naslednje informacije je treba zapisovati: oznaka in ime izdelka, ime proizvajalca in kontaktni podatki, jasna identifikacija, datum proizvodnje, datum nakupa, datum prve uporabe, datum naslednjega načrtovanega preverjanja, rezultat preverjanja in podpis odgovorne strokovne osebe. Primeren vzorec najdete na spletni strani www.edelrid.com

16 Temperatura uporabe v suhem stanju

17 Priglašeni organ, ki je pristojen za izdajo certifikata o pregledu tipa EU-izdelka.

18 Nadzorni organ za proizvodnjo osebne zaščitne opreme.

OZNAKE NA IZDELKU

Proizvajalec: EDELRID

Naslov proizvajalca

Model: Ombilix, Ombilix Adjust, Extreme XP II, Ombilix 140

Po potrebi št. artikla

LLLL MM: Leto in mesec izdelave

Največja obremenitev osebe

Standardi: EN 353-2, EN 358

Številka šarže

 : opozorilne napotke in navodila je treba prebrati in jih upoštevati

→ : Smer uporabe



Trdnost robov v skladu z PPE-R/11.075 V01 (RfU 075)

CE 0123: Nadzorni organ za proizvodnjo osebne zaščitne opreme

IZJAVA O SKLADNOSTI

S tem izjavo podjetje EDELRID GmbH & Co. KG, da je ta izdelek skladen z osnovnimi zahtevami in zadevnimi predpisi EU-uredbe 2016/425. Izvirnik izjave o skladnosti najdete na spodnji internetni povezavi: [http://www.edelrid.com/...](http://www.edelrid.com/)

Naši izdelki so izdelani izjemno skrbno. Če je reklamacija kljub temu upravičena, pri reklamiranju navedite tudi številko šarže.

Pridržujemo si pravico do tehničnih sprememb.

EN 353-2 standardına uygun Ombilix, EN 358 standardına uygun Ombilix Adjust ve Extreme XP II, EN 358, EN 353-2 ve PPE-R/11.075 standartlarına uygun Ombilix 140

Ürünler Kişisel Koruma Donanımına ilişkin EU 2016/425 yönetmeliğine uygundur.

GENEL UYGULAMA BİLGİLERİ

Bu ürün yüksekte düşmeye karşı kullanılan kişisel koruma donanımının (KKD) bir kısmı olup kişiye özel bir üründür. Bu kullanım kılavuzu doğru kullanıma yönelik önemli bilgiler içeriyor. Kullanıcı ürünü kullanmadan önce bu bilgileri okumuş ve anlamış olmalı. Satıcı, bu dokümanları kullanıcıya ürünün satıldığı ülkenin dilinde teslim etmeli. Bu dokümanlar, kullanım süresi boyunca donanım ile birlikte saklanmalı. Bununla birlikte, bu bilgiler dağcılık, tırmanış ve yükseklerdeki/derinlerdeki çalışma sırasında ortaya çıkabilecek tehlikelerle ilgili deneyim, sorumlu davranış ve bilginin yerini tutmaz ve kullanıcıyı kişisel sorumluluğundan muaf tutmaz. Ürün sadece eğitilmiş ve deneyimli kişilerce ya da rehberlik ve gözetim altında kullanılmalı. Bedensel veya ruhsal rahatsızlıklar hem normal koşullar altında hem de acil durumlarda bir güvenlik riski teşkil edebilir. Dikkat: Bu kullanım kılavuzuna uymadığı takdirde ölüm tehlikesi söz konusu olabilir!

GENEL GÜVENLİK UYARILARI

Dağcılık, tırmanış ve yüksek ve derinlerdeki çalışmalar sık sık dış etkenlerden kaynaklanan görünmez risk ve tehlikeler içeriyor. Hatalar ve dikkatsizlikler ciddi kazalara, yaralanmalara ve hatta ölüme yol açabilir. Bu ürün başka ekipmanlarla birlikte kullanıldığında kullanım güvenliği karşılıklı olarak olumsuz etkilenebilir. Ürün sadece yüksekte düşmeye karşı koruma sağlayan CE işaretli kişisel koruyucu donanımla (KKD) birlikte kullanılmalı. Ürünün orijinal parçalarının modifiye edilmesi veya çıkarılması tehlikeli durumlara yol açabilir. Donanım üreticinin yazılı olarak tavsiye etmediği hiçbir şekilde modifiye edilmemeli ve ek parçaların takılması için adapte edilmemeli. Kullanım öncesi ve sonrasında üründe herhangi bir hasar olup olmadığı kontrol edilmeli. Donanımın her zaman kullanımına uygun durumda olması ve düzgün çalışması

sağlanmalı. Kullanım güvenliği açısından en ufak bir kuşku varsa, ürün derhal kullanımdan dışı bırakılmalı. Üretici firma, amaç dışı ve/veya yanlış kullanımdan doğacak her türlü hasarın sorumluluğunu reddeder. Sorumluluk ve risk her hâlükkârda kullanıcılar ya da sorumlu kişilere aittir. Bu ürünün kullanımı için ayrıca geçerli ulusal mevzuatın dikkate alınması tavsiye ederiz. KKD ürünlerinin onaylanmış kullanımını, şahısların güvenliğinin sağlanmasıyla sınırlandırılmıştır.

ÜRÜNLE İLGİLİ BİLGİLER, ŞEKİLLERİN AÇIKLANMASI

Kullanıcılar donanımı kullanmadan önce, KKD'ye düşen bir kişinin derhal güvenli ve etkili şekilde kurtarılabilmesini sağlayan bir kurtarma konsepti oluşturmalı. Hareketsiz olarak kemerde asılı kalmak ağır yaralanmalara, hatta ölüme neden olabilir (aski travması). Cihazın aşırı yük ya da dinamik yüke maruz bırakılması sadece cihaz değil, kullanılan halata veya başka parçalara da zarar verebilir.

ANKRAJ NOKTALARI

Güvenlik için, bağlantı malzemesinin konumu ya da ankrāj noktası ve yapılacak iş, serbest düşüş tehlikesini ve olası düşme yüksekliğini minimize etmek üzere ayarlanmalı. Bir düşme önleyici sistem kullanılmadan önce, kullanıcıların altında yeterince yer olup olmadığı kontrol edilmeli (olası yapılar hesaba katılmalı). Fazla yükü ve sallanarak düşmeyi önlemek için, ankrāj noktaları her zaman mümkün olduğu kadar dikey olarak emniyete alınan kişinin üzerinde bulunmalı. Ankrāj noktası, KKD bağlantısı nedeniyle sağlamlığı azaltacak ya da kullanım sırasında KKD'ye zarar verecek etkilerden korunacak şekilde seçilmeli ve ayarlanmalı. Keskin kenarlar, çapaklar ve ezilmeler sağlamlığı tehlikeli ölçüde azaltabilir. Kenarlar ve çapaklar gerekirse uygun malzemelerle örtülmeli. Ankrāj noktası ve bağlantı malzemesi, en kötü durumda beklenebilecek yüklere dayanıklı olmalı. Şok emiciler (EN 355 standardına uygun) kullanılırsa bile, ankrāj noktaları en az 12 kN'lik bir kuvvete dayanıklı olmalı; EN 795 standardına da bkz. ANSI/ASSE Z359.4 standardına uygun ankrāj noktaları en az 3100 lbs'lik (1406 kg ya da 13,8 kN) bir kuvvete dayanıklı olmalı ya da 5:1'lik bir güvenlik faktörüne sahip olmalı (yetkili bir kişi tarafından tespit edilip denetlenirse); bu iki değerden daha küçük olanı seçilebilir.

EN 358: Bu sistemler, çalışma yeri konumlandırma veya geride tutma amaçlı lanyardlardır. Bu sistemler düşüşleri durdurmak için uygun değil ve düşüş riski varsa kullanılmalıdır. Ek bir önlemin (örn. düşme önleyici sistem) gerekli olup olmadığı kullanımdan önce düşünülmeli. Sistem ankrāj noktası, kullanıcılar kalça kemliği hizasının üstünde olmalı.

EN 353-2: Bu cihazlar, üstteki bir ankrāj noktasına sabitlenen kılavuzlanmış tipte düşme önleyicilerdir ve her zaman EN 363 standardına uygun bir düşme önleyici sistemin parçası olarak görülmeli. Tekli bir sistem tek bir kullanıcıyı dikey, eğik ve yatay yapılarla tırmanırken veya böyle yapılarla çalışırken korur ve sadece ürünü kapsamına dahil olan halatla birlikte kullanılmalıdır. Gerekli EN 361 standardına uygun düşme önleyici kemer bağlantısı için göğüs tarafındaki halkanın kullanılması tavsiye edilir.

PPE-R/11.075: Ombilix 140 (şekil 1a) ayrıca PPE-R/11.075 V01 (RFU 075) standardı uyarınca kenarlara dayanıklılık kriterine göre başarıyla test edilmiştir. Bkz. nokta 8.

1 PARÇALARIN İSİMLERİ

- A: Bağlantı elemanı
- B: Bağlantı elemanı kemer tarafı
- C: Şok emici
- D: Halat kısaltma kancası
- E: Halat (Extreme XP II'de çelik çekirdekli)
- F: İşaretleme
- G: Stop
- H: Lanyard gözü
- I: Alüminyum yüksük
- J: Alüminyum sıkma kovani
- K: Aşınma muhafazası

2 MONTAJ

Bu ürünün uygulamadaki diğer bileşenlerle uyumlu ve ilgili mevzuata uygun olduğundan emin olun. EN 362 standardı tip B, M (azami uzunluk: 12 cm) ve Q'ya uygun lanyardlarla uyumludur.

3 ŞOK EMİCİNİN HER KULLANIMDAN ÖNCE KONTROL EDİLMESİ

4 HALAT KISALTIMA KANCASININ KULLANIMI

5 EN 353-2 STANDARDINA UYGUN SİSTEMLERİN KULLANIMI

Ombilix, Ombilix 140

6 EN 358 STANDARDINA UYGUN SİSTEMLERİN KULLANIMI

Ombilix Adjust, Ombilix 140, Extreme XP II

7 TESTERE GİBİ KESKİN ALETLERLE ÇALIŞIRKEN EXTREME XP II'NİN KULLANIMI

8 OMBILIX 140'IN EN 353-2 VE PPE-R/11.075 STANDARDLARINA GÖRE YATAY ALANLARDA KULLANIMI

Lanyard yatay kullanımda, 0,5 mm radyuslu, çapaksız 90° çelik kenar üzerinden gerçekleştirilen düşüş tabakasıyla test edilmiştir. Çalışma öncesinde yürütülen bir risk değerlendirmesi, düşüş halinde bir kenarın üzerinden yüklenme söz konusu olabileceğini gösteriyorsa, uygun önlemler alınmalı ve kurtarma hazırlıkları yapılmalı. Bu kapsamda eğitim verilmeli, kenarın üzerinden düşüşleri önlemenin mümkün olup olmadığı kontrol edilmeli, halat muhafazası takılmalı vs. Bir kenarda çalışırken, düşüş açıklığının hesaplanmasında kemerdeki yakalama gözünden kenara kadar olan uzaklık ek olarak dikkate alınmalı. Hareketli kılavuz ve ankrāj noktasının dikey eksenindeki açı 30°'yi geçmemeli. Yatay kullanımda, azami yana kaydırma mesafesi 1,5 m'yi geçmemeli. Halatın sallanmasını en aza indirmek için halat ucuna bir ağırlık bağlayın.

8b Dikkat: Cihaz çalışma yüzeyinin hafif eğimi nedeniyle güvenlik halatında çok yavaş aşağıya doğru kayarsa, cihaz hemen bloke olmayabilir. Bu durumda, düşme kenarı ya da engelden önce halata mutlaka bir stop düğümü atılmalı.

9 UYARILAR

10 Halattan tırmanırken, cihaz ve ankrāj noktası arasında gevşek halat bulunmamalı. Ankrāj noktasından yukarı çıkılmamalı.

11 HALATIN DEĞİŞTİRİLMESİ

Ombilix, Ombilix Adjust, Ombilix 140

12 DÜŞÜŞ AÇIKLIĞI

Düşüş açıklığı, kullanıcının düşme halinde bir engele ya da yere çarpmaması için altında bırakılması gereken asgari mesafedir. Gerekli düşüş açıklığının saptanmasında şu faktörler dikkate alınır:

- Tırmanıcının düşme önleyiciye göre konumu
- Cihazın durdurma mesafesi
- Şok emicinin açılma uzunluğu
- 1 m'lik ek güvenlik mesafesi
- Yana kaydırma nedeniyle kullanılan hareketli kılavuzun ek uzunluğu

Halatın esnemesi duruma göre değişir ve düşüş açıklığını hesaplamak dikkate alınmalı. Belirtilen değerler, rijit bir yükte gerçekleştirilen düşme testlerine dayanıyor.

13 DEPOLAMA VE NAKLİYE

14 BAKIM

Temizlik için gerekirse alkol (örn. izopropanol) içeren dezenfektanlar kullanılabilir. Metal parçaların eklemeleri düzenli olarak ve temizledikten sonra asit içermeyen yağ ya da PTFE veya silikon içeren bir maddeyle yağlanmalı.

15 ÜRÜN ÖMRÜ VE DEĞİŞTİRME

Ürünün ömrü büyük ölçüde kullanım şekli ve sıklığı ve dış etkenlere bağlıdır. Ürünü kullanım ömrünün sonunda ya da en geç azami ürün ömrünün sonunda kullanımı dışı bırakın. Sentetik malzemeden (polyamid, polyester, Dyneema®, aramid, Vectran®) üretilmiş ürünler kullanılmadan da belirli ölçüde yıpranabilir; bu ürünlerin ömrü özellikle UV ışınlarının yoğunluğu ve maruz kaldıkları başka iklim koşullarına bağlıdır.

15a Azami ürün ömrü (yıl olarak)

15b Talimatlara uygun şekilde kullanıldığında, aşınma görünmüyorsa ve uygun saklama koşullarında azami kullanım ömrü (yıl olarak)

Sık kullanım ya da aşırı yük ürün ömrünü belirgin ölçüde kısaltabilir.

Bu nedenle, cihaz kullanılmadan önce gözden geçirilip işlevselliği ve herhangi bir hasanın söz konusu olup olmadığı kontrol edilmeli. Aşağıda sıralanan durumlardan biri söz konusuysa ürün derhal kullanımı dışı bırakılıp kontrol

ve/veya tamir için üreticiye veya yetkili bir kişiye gönderilmeli (bu, listede yer almayan başka durumlarda da gerekli olabilir):

- Güvenli kullanılabilirliği konusunda kuşku varsa
- Keskin kenarların halata zarar verme ya da kullanıcıyı yaralamaya ihtimali varsa
- Harici hasar görünüyorsa (örn. çatlaklar, şekil bozukluğu)
- Malzeme aşırı paslanmışsa ya da kimyasallara maruz kaldıysa
- Şerit kenarları hasar görmüşse ya da şerit malzemesinden lifler çıkmışsa
- Dikişlerde görünür şekilde hasar ya da aşınma görünüyorsa
- Metal parçalar keskin kenarlara oturduysa
- Metal parçalarda yoğun aşınma meydana geldiyse
- Sert bir düşüş gerçekleştiyse
- Halat ürünlerinin kaplaması ağır hasar gördüyse (çekirdek görünüyör)

15c DENETLEME VE DOKÜMANTASYON

Ticari kullanım söz konusuysa ürün düzenli aralıklarla (en az yılda bir kez) üretici, bilirkişi ya da yetkili bir denetleme kurumu tarafından denetlenmeli. Daha sonra gerekirse ürünün bakımı yapılmalı veya ürün kullanımı dışı bırakılmalı. Denetleme sırasında ürün tanınımı okunabilirliği de denetlenmeli. Denetimler ve bakım işleri her ürün için ayrı olarak belgelenmeli. Şu bilgiler kaydedilmeli: Ürünün tanımı ve adı, üretici firmanın adı ve irtibat bilgileri, benzersiz tanımlayıcı, üretim tarihi, satın alma tarihi, ilk kullanım tarihi, sonraki olağan denetim tarihi, denetimin sonucu ve sorumlu yetkili kişinin imzası. www.edelrid.com sitesinde bir örnek bulabilirsiniz.

16 Kuru durumdaki kullanım sıcaklığı

17 Ürünün AB tip inceleme sertifikasını düzenlemeye yetkili merci

18 KKD'nin üretimini denetleyen merci

ÜRÜN ÜZERİNDEKİ İŞARETLEME

Üretici firma: EDELRID

Üretici adresi

Model: Ombilix, Ombilix Adjust, Extreme XP II, Ombilix 140

Ürün numarası (varsa)

YYYY MM: Üretim yılı ve ayı

Azami şahıs yükü

Standartlar: EN 353-2, EN 358

Parti numarası

Uyarılar ve talimatlar okunmalı ve onlara uyulmalı.

→ : kullanım yönü



PPE-R/11.075 V01 (RfU 075)'e göre kenar dayanımı

0123: KKD'nin üretimini denetleyen merci

KOR

EN 353-2'e 따른 Омбилікс(Ombilix), EN 358'e 따른 Омбилікс әдәджерәст(Ombilix Adjust) 및 Экстрем(Extreme) XP II, EN 358, EN 353-2, PPE-R/11.075'e 따른 Омбилікс(Ombilix) 140

제품은 PPE 규정(EU) 2016/425를 준수합니다.

일반 사용지침

본 제품은 높은 곳으로부터 추락을 방지하기 위한 개인 보호 장비(PPE)의 일부이며 한 명의 개인에게 지정되어야 합니다. 본 사용 설명서는 실용적이고 올바른 사용에 관한 중요한 지침을 포함하고 있습니다. 본 제품을 사용하기 전에 이 문서의 내용을 이해해야 합니다. 소매업체는 본 문서를 해당 국가의 언어로 사용자에게 제공해야 하며, 사용 전 기간 동안 본 문서를 항상 장비와 함께 보관해야 합니다. 그러나 이러한 정보가 등산, 암벽 등반 및 고지대 혹은 저지대에서의 작업 시 발생할 수 있는 위험에 대한 경험, 본인 책임 및 지식을 제대로 대체할 수 없으며, 본 제품의 사용으로 인한 위험 부담의 개인적 책임은 본인에게 있습니다. 숙련된 경험자에게만 혹은 지도와 감독하에서만 사용이 허가됩니다. 열악한 신체적 또는 정신적 건강 상태로 인하여 정상적인 상황 및 비상 상황에서 안전에 위험을 초래할 수 있습니다. 주의: 본 사용 설명서를 준수하지 않는 경우 생명이 가해될 수 있습니다!

일반 안전지침

등산, 암벽 등반 및 고지대 혹은 저지대에서의 작업은 종종 외부 영향으로 인하여 인지 불가능한 위

UYGUNLUK BEYANI

EDELRID GmbH & Co. KG bu ürünün EU 2016/425 yönetmeliğinin temel talepleri ve ilgili düzenlemelerine uygun olduğunu beyan eder. Uygunluk beyanının aslına şu linkten ulaşabilirsiniz: [http://www.edelrid.com/...](http://www.edelrid.com/)

Ürünlerimiz özenle üretiliyor. Buna rağmen herhangi bir anıza veya eksiklik tespit ederseniz, lütfen parti numarasını bize bildirin.

Teknik değişiklik yapma hakkımız saklıdır.

험과 연관됩니다. 실수나 부주의로 인해 심각한 사고를 당하거나 중상을 입거나 심지어 사망에 이를 수 있습니다. 본 제품을 다른 구성제품과 함께 사용하는 경우 상호 손상의 위험이 있습니다. 높은 곳으로부터 추락을 방지하기 위해 오로지 CE 마크로 인증된 개인 보호 장비(PPE)의 구성제품과 반드시 함께 사용하십시오. 제품의 순정 부품을 수정하거나 제거하는 경우 위험이 발생할 수 있습니다. 제조업체가 서면으로 권장하지 않는 방법으로 추가 부품을 부착하기 위해 장비를 수정하거나 개조해서는 절대 안 됩니다. 사용 전후 제품의 손상 여부를 점검하십시오. 장비의 사용 가능한 상황 및 올바른 기능이 항상 보장되어야 합니다. 제품의 사용 안전성이 조금이라도 의심되는 경우 즉시 제품을 폐기해야 합니다. 제조업체는 장비의 오용 및/또는 부적절한 사용에 대해 어떠한 책임도 지지 않습니다. 모든 경우에 사용자 또는 책임자가 책임과 위험을 부담합니다. 본 제품을 사용하려면 추가로 해당 국가의 규정 준수를 권장합니다. PPE 제품은 오직 인명 안전확보용으로만 허용됩니다.

제품사양 정보, 그림 해설

장비 사용에 앞서 사용자는 PPE로 추락하는 인명의 즉각적이고 안전하며 효과적인 구조를 보장하는 구조 컨셉트를 결정해야 합니다. 움직이지 않고 하네스에 매달린 경우, 심각한 부상이나 죽음에 이를 수 있습니다.(서스펜션 트라우마) 장치에 과부하 또는 동적 충격이 가해지는 경우, 손상될 뿐만 아니라 사용된 로프 또는 다른 부품 또한 손상될 수 있습니다.

앵커리지 포인트

안전을 위해, 앵커리지 장치 또는 앵커리지 포인트의 위치 및 수행할 작업 유형을 결정하여 자유 낙하 위험과 가능한 낙하 높이를 최소화하는 것이 중요합니다. 추락 방지 시스템을 사용하기 전에 사용자의 아래쪽에 여유공간(모든 종류의 설치를 포함)이 충분히 확보되도록 보장해야 합니다. 높은 하중과 진자 추락을 방지하려면, 고정 목적의 앵커리지 포인트가 항상 피확보자 위에 가능한 한 수직이 되도록 해야 합니다. 앵커리지 포인트는 PPE와 결합함으로써 강도를 감소하거나 사용 중 PPE를 손상하는 효과가 발생하지 않도록 설계 및 선택해야 합니다. 날카로운 모서리, 돌출부 및 돌출 현상은 강도를 위협하게 감소시킬 수 있습니다. 모서리와 돌출부는 필요한 경우 적당한 보조물로 덮어야 합니다. 앵커리지 포인트와 앵커리지 장치는 최악의 경우 예상되는 하중을 견뎌야 합니다. 벨트 타입 쇼크 업소버(EN 355에 따른)를 사용하더라도, 앵커리지 포인트는 최소 12 kN의 장력을 견딜 수 있어야 합니다. (EN 795 참조) ANSI/ASSE Z359.4 에 따른 앵커리지 포인트는 최소 3100 lbs(또는 13.8 kN)를 견딜 수 있거나 안전 계수가 5:1이어야 합니다(전문가가 지정하고 모니터링하는 경우); 두 값 중 더 낮은 값을 선택할 수 있습니다.

EN 358: 이 시스템은 작업 위치 선정용 혹은 지지용 패스너입니다. 시스템은 추락 방지를 위해 설계되지 않았으며 추락 위험이 있는 경우 사용해서는 안 됩니다. 추가 보호 조치(예: 추락 방지 시스템)의 필요성을 사용 전에 고려해야 합니다. 시스템의 앵커리지 포인트는 사용자의 둔부보다 높은 곳에 위치해야 합니다.

EN 353-2: 이 장치는 이동식 가이드가 있는 피동 풀 어레스터로서, 상단 앵커리지 포인트에 부착되며 항상 EN 363에 따른 추락 방지 시스템의 일부로 간주되어야 합니다. 개별 시스템은 수직, 경사 및 수평 구조물을 동강하거나 이러한 구조물 위에서 작업하는 경우 개별 사용자의 안전을 확보하며, 반드시 동봉된 로프만 함께 사용해야 합니다. EN 361에 따라 요구되는 안전 하네스에 연결 시 훅걸 아이릿을 사용하는 것이 좋습니다.

PPE-R/11.075: 음빌릭스 140(그림 1a)은 추가적으로 PPE-R/11.075 V01 (RU 075)에 따른 모서리

저항 검사를 성공적으로 마쳤습니다. 8번 항목 참조

1 부품 명칭

- A: 연결요소
- B: 벨트 축 연결요소
- C: 벨트 타입 쇼크 업소버
- D: 로프 조절기
- E: 로프 (익스트림 XP II의 경우 스틸 코어)
- F: 제품표시:
- G: 언드 스톱
- H: 패스너용 아이릿
- I: 알루미늄 그로밋
- J: 알루미늄 페룰
- K: 마모 방지 보호대

2 설치

사용 시 본 제품이 다른 요소와의 호환성 및 관련 법적 규정을 준수하도록 보장합니다. EN 362, 유형 B, M(최대 길이: 12 cm) 및 Q에 따른 연결요소와 호환됩니다.

3 사용 전 벨트 타입 쇼크 업소버 매번 점검

4 로프 조절기 사용

5 EN 353-2 시스템 사용

음빌릭스, 음빌릭스 140

6 EN 358 시스템 사용

음빌릭스 어드저스트, 음빌릭스 140, 익스트림 XP II

7 롤과 같은 날카로운 도구로 작업하는 경우 익스트림 XP II 사용

8 수평면에서 EN 353-2 및 PPE-R/11.075에 따른 음빌릭스 140 사용
패스너는 돌출부 없는 90° 감철 모서리를 걸쳐 반경 0.5 mm로 추락 시 수평 사용을 위한 검사를 성공적으로 마쳤습니다. 작업 시작 전에 수행된 위험 평가에서 추락 시 모서리를 걸친 하중 가능성이 있는 경우, 적합한 사전예방구조 조치를 세우고 이에 대한 훈련을 실행해야 합니다. 예: 이러한 모서리를 걸친 추락 방지 여부 확인, 로프 가드 부착 등.

모서리에서 작업 시 하네스의 포착 아이릿으로부터 모서리까지의 거리를 추가적으로 추락 여유 공간에 고려해야 합니다! 이동식 가이드와 앵커리지 포인트의 수직 축 사이 각도가 30°를 초과해서는 안 됩니다. 수평 사용 시 측면 오프셋이 최대 1.5 m를 넘어서는 안 됩니다. 로프의 측면 움직임은 최소화하기 위해 로프 끝단에 추를 사용하십시오.

8b 주의: 작업면에 가깝게 경사가 진 경우 이로 인해 장치가 안전 로프에서 너무 천천히 아래로 미끄러지면 장치가 즉시 차단되지 않는 경우가 있습니다.

이러한 경우 모서리 또는 장애물 앞의 로프를 반드시 꼭 매듭으로 묶으십시오!

9 경고 지침

10 로프로 동강하는 경우 로프가 장치와 앵커리지 포인트 사이에서 느슨하게 되지 않도록 유의하십시오. 앵커리지 포인트보다 높이 올라가서는 안 됩니다.

11 로프 교체

음빌릭스, 음빌릭스 어드저스트, 음빌릭스 140

12 추락 여유 공간

추락 여유 공간은 사용자 아래의 최소 간격으로서 추락 시 장애물이나 지면에 부딪히지 않도록 합니다. 필요한 추락 여유 공간 지정 시 다음 요소를 고려합니다:

- 풀 어레스터에 대한 등반자의 위치
- 장비의 포착 구간
- 벨트 타입 쇼크 업소버의 인열 길이
- 1 m 안전 버퍼
- 측면 오프셋으로 인한 이동식 가이드의 추가 길이

로프 팽창은 개별 상황에 따라 다르며 추락 여유 공간 계산 시 반드시 고려해야 합니다. 지정된 값은 강제 하중으로 실행된 낙하 테스트를 기반으로 합니다.

13 보관 및 운반

14 유지보수

시중에서 판매하는 알코올 성분(예: 이소프로판올)의 소독제를 사용할 수 있습니다. 금속 부품의 조인트는 정기적으로 그리고 무산성 오일이나 PTFE 또는 실리콘 기반 재료로 깨끗이 닦은 후 윤활해야 합니다.

15 사용 연한 및 교체

제품의 수명은 주로 사용 유형, 빈도 및 외부 영향에 따라 달라집니다. 제품의 사용 연한 만료 후 또는 늦어도 최장 수명 만료 후 제품을 폐기해야 합니다. 화학섬유(폴리아미드, 폴리에스터, 다이나마®, 아라미드, 벡트란®) 제품은 사용하지 않더라도 일종의 노화현상을 유발합니다; 제품의 수명은 무엇보다 이들이 노출된 자외선 강도 및 기타 환경적 조건에 따라 달라집니다.

15a 최대 수명 (단위: 년)

15b 올바르게 사용, 가시적 마모가 없는 상태 및 최적 조건에서 보관 시 최장 이용 연한(단위: 년).

빈번한 사용 또는 극도로 높은 하중으로 인해 서비스 수명이 크게 단축될 수 있습니다.

따라서 사용하기 전에 장치의 손상 가능성 및 올바른 기능 여부를 점검하십시오. 다음 사항 중 하나에 해당하는 경우, 즉시 제품을 폐기하고 검사 하거나 또는 수리를 위해 전문가 또는 제조업체에 전달 (목록이 모든 경우를 포괄하지는 않음):

- 기기의 안전한 사용성에 의심이 가는 경우;
- 날카로운 모서리에 로프가 손상되거나 사용자가 다칠 수 있는 경우;
- 손상의 기미가 외부적으로 관찰되는 경우(예: 균열, 모양이 뒤틀림);
- 재료가 심하게 부식되거나 화학물질과 접촉한 경우;
- 스트랩 가장자리가 손상되거나 섬유가 스트랩 원단에서 빠져 나온 경우
- 접합부의 파손 혹은 마모 현상이 육안으로 관찰되는 경우;
- 금속 부품이 날카로운 모서리에 눌릴 때;
- 금속 부품에 강한 마모 흔적이 보이는 경우, 예: 재료 마모;
- 추락으로 인한 강한 하중이 발생한 경우;
- 로프 제품의 경우 외피가 몹시 손상된 경우(속식이 육안으로 보임)

15c 점검 및 문서화

상업적 사용의 경우 제품은 제조업체, 전문가 또는 승인된 검사시설에 의해 정기적으로 최소 연 1 회 점검되어야 합니다; 필요한 경우 후속 정비 혹은 폐기되어야 합니다. 이때 제품 표시 가독성 또한 점검해야 합니다. 점검 및 유지보수 작업은 개별 제품마다 별도로 기록되어야 합니다. 다음 정보가 기재되어야 합니다: 제품 표시 및 제품명, 제조업체명 및 연락처, 명확한 ID, 제조일자, 구입일자, 첫 사용 일자, 다음 정기점검 일자, 점검 결과 및 담당 전문가의 서명. 적절한 예시는 www.edelrid.com에서 찾을 수 있습니다

16 건조한 상태에서 사용 온도

17 제품에 대한 EU 샘플 검사 인증서 발급담당 일명 기관

18 PPE 생산 감독 기관.

제품 표시
 제조사: 에델리드(EDELRID)
 제조업체 주소
 모델: 음빌릭스, 음빌릭스 어드저스트, 익스트림 XP II, 음빌릭스 140

필요한 경우 상품번호

■ YYY MM: 제조연월
 최대 개인 하중
 규격: EN 353-2, EN 358
 배치 번호:

☐: 경고 메시지 및 지시 사항을 읽고 준수해야 합니다.

→: 사용 방향



PPE-R/11.075 V01 (RfU 075) 에 따른 모서리 저항
 CE 0123: PPE 생산 감독 기관

적합성 선언

이에 에델리드 유한합자회사는 본 제품이 EU 규정 2016/425의 필수 요건 및 관련 규정을 준수함을 선언하는 바입니다. 적합성 선언 원본은 다음 인터넷 링크에서 확인할 수 있습니다. [http://www.edelrid.com/...](http://www.edelrid.com/)

본사 제품은 세심한 주의를 기울여 제조됩니다. 그럼에도 불구하고 정당한 불만이 제기될 경우, 배치 번호를 기입하십시오.

기술적 변경이 있을 수 있습니다.

安全上のご注意

登山、ロッククライミング、高所や地下深部における作業には、外部の影響から生じる、多くの場合それとは分らないリスクと危険が伴います。誤った使用や不注意により、重大な事故や負傷、さらには致死事故を招く可能性があります。本製品を他の部品と組み合わせると、相互に使用に支障を来す危険があります。高所からの落下の防止にお使いになる場合は、必ずCEマーク付きの個人用保護具(PPE)の部品と組み合わせ使用してください。本製品のオリジナル部を改造したり、取り外したりすると、危険を招く可能性があります。製造者が書面で推奨する以外の方法で改造することや、追加部品の取付けのために変更することを禁じます。本製品の使用前と使用後に、製品に損傷がないかを確認してください。本製品が使用可能な状態にあり、装備が正しく機能することを常に確認します。使用上の安全性が僅かでも疑われる場合には、直ちに製品を廃棄してください。製品の誤用や規定用途外の使用による損害に対して、製造者は一切責任を負いません。いかなる場合においても、使用者または責任者が責任及びリスクを負うものとします。本製品の使用に際して、当該国の法規も遵守することを当社は推奨します。PPE製品は個人用の保護具としてのみ承認されています。

本製品の仕様データ、図の説明

PPEで受け止められる落下者を迅速に、確実に効果的に救助できるように、使用者は装備の使用前に救助コンセプトを策定する必要があります。ハーネスを装着したまま不動で吊り下がっていると、重傷や致死事故につながる危険があります(サスペンショントラウマ)。器具の動的荷重または過負荷は、器具だけではなく、使用されたロープやその他部品の破損につながる可能性があります。

取付位置

自由落下の危険ならびに墜落時の落下距離が最小限になるようにアンカー位置または取付位置を決め、実施作業の種類を選ぶことが安全面で重要になります。墜落制止システムを使用する前に、使用者の足元の下に(建物障害物なども配慮した上で)十分な空間があることを確かめてください。

高負荷と振り子状態を防ぐために、固定用の取付位置は、安全確保の対象となる個人に対して常にできる限り垂直に設定します。取付位置の選択や設定にあたっては、PPEに接続したときに強度を低下させる作用がなく、使用時にPPEの破損を招かないように留意します。鋭いエッジ、錆、圧搾により強度が危機的に低下することがあります。エッジや錆は、適切な補助具で覆う必要があります。取付位置及びアンカーは、最悪の事態を想定した荷重に耐えるものでなければなりません。緩衝装置(EN 355準拠)を使用する場合でも、最低12 kNの荷重に耐えられるように取付位置を設定する必要があります(EN 795も参照)。ANSI/ASSE 3259.4準拠の取付位置は、最低 13.8 kNの荷重に耐えなければならず、安全係数5の条件を満たす必要があります。(専門業者が取付位置を設定し、それを監視する場合は)それら規定値よりも低い値を選択することも認められます。

EN 358 : 本製品のシステムはワークポジショニング用または身体保持用のランヤードです。本製品のシステムは墜落制止の用途には適さないで、墜落の危険がある場合には使用しないでください。本製品の使用前に、必要であれば(墜落制止システムなどの)付加的な安全対策を検討しなければなりません。本製品のシステムの取付位置は、必ず使用者の腰の位置よりも上に来なければなりません。

EN 353-2 : 本器具はEN363準拠の墜落制止システムの一部を構成するものと常に見なされる(フレキシブルアンカーラインを含む)可動式の墜落制止用器具で、取付位置の上部に装着されます。システム一式は使用者1名がロープ登高中に、または縦・横方向や斜め方向の建物構造物をつたわっての作業中に使用するもので、同梱のロープと必ず一緒に使用しなければなりません。EN 361に準拠する所定のセーフティハーネスに接続する場合、胸部アイレットの使用が推奨されます。

PPE-R/11.075 : Ombilix 140 (準拠 1a) は、PPE-R/11.075 V01 (RfU 075) に準拠したエッジ強度試験にも合格しています。項目8をご参照ください。

JAP

Ombilix(EN 353-2準拠)、Ombilix Adjust、Extreme XP II (EN 358準拠)、Ombilix 140 (EN 358、EN 353-2、PPE-R/11.075準拠)

本製品はPPE規則 2016/425 (EU) に準拠しています。

ご使用上の注意

本製品は高所からの落下を防ぐための個人用保護具の一部を構成するもので、使用人数は1名に設定されています。本使用説明には、本製品を適切かつ効果的に使用するために重要な注意事項が含まれています。本製品の使用にあたっては、必ず事前に本書を読み、その内容を理解する必要があります。本書は再販業者(代理店)

が現地での言語で使用者に提供するものとします。本書は製品の使用期間を通じて、製品と一緒に保管しておいてください。しかし、本書の情報は登山、ロッククライミング、高所や地下深部での作業に伴う危険に関する経験や知識、自己責任を置き換えるものではなく、当該リスクについて個人を免責するものではありません。本製品の使用は、養成訓練を受けた経験豊富な個人に対してのみ、または必要とされる適切な指導と監督のもとでのみ許可されます。身体的または精神的な健康が優れないときに本製品を使用すると、緊急時であるないにかかわらず安全リスクを伴うことがあります。注意: 本取扱説明書の注意事項に従わない場合、致死事故を招く可能性があります。

1 各部の名称

- A: 連結工 ELEMENT
- B: ベルト側の連結工 ELEMENT
- C: 緩衝装置
- D: ロープアジャスター
- E: ロープ (Extreme XP II ではスチールコアロープ)
- F: 製品表示
- G: 末端ストッパ
- H: ランヤード用の通し輪
- I: アルミ製シンブル
- J: 装着スリーブ
- K: スレ防止補強

2 取付方法

本製品がその用途上、他の工 ELEMENT との組み合わせに適しており、関連法規に適合することをお確かめください。対応する部品: EN362 準拠の連結用部品タイプ B と M (最大長さ 12 cm)、タイプ Q

3 使用前に緩衝装置を毎回点検

4 ロープアジャスターの使用法

5 EN 353-2 準拠システムの使用方法 Omblix, Omblix 140

6 EN 358 準拠システムの使用方法 Omblix Adjust, Omblix 140, Extreme XP II

7 鋸などの鋭利な工具を使用する作業での EXT-REME XP II の使用方法

8 水平面上での OMBLIX 140 の使用方法 (EN 353-2 及び PPE-R/11.075 に準拠)
ランヤードは水平方向の利用に関連して、半径 0.5 mm でバリ取りした 90° のスチールエッジにヤードが接触する状態で落下試験を行い、それに合格しています。作業開始前に行ったリスク分析で、落下時にエッジに接触して負荷が生じる恐れが判明している場合、そのようなエッジ接触から負荷を防止できないかどうかを確認し、ロープ保護の装着などの適切な予防対策や救助対策を講じ、相応の訓練を行う必要があります。

ます。エッジに接触して作業する時は、ベルト側の落下防止用アイレットからエッジまでの距離を加えた落下空間を確保する必要があります。フレキシブルアンカーラインと、取付位置の縦軸の角度は 30° 以下とします。横方向の移動に使用する場合は、側面の滑り距離が 1.5m を超えてはなりません。ロープ末端におもりを付けて、ロープの横方向の振れを最小限に抑えます。

8b 注意: 僅かに傾斜した作業面ではセーフティハーネスに装着された器具が下方にゆっくり滑動し、器具のブロックが直ぐにかからない可能性があります。その場合、落下原因となるエッジや障害物の前でロープに必ず結び目を作ります。

9 警告

10 ロープ登高中は、器具から取付位置につがっているロープが緩まないようご注意ください。取付位置よりも高い位置に登ってはなりません。

11 ロープの交換方法 Omblix, Omblix Adjust, Omblix 140

12 落下空間
落下空間は、墜落時に使用者が障害物や地面に衝突するのを避けるために、使用者の下に最低限確保すべき距離です。必要とされる落下空間の記載には、以下の要素を考慮する必要があります。
- 墜落制止器具に対する登高者の位置
- 器具の墜落制動がかかるまでの距離
- 緩衝装置の引出し長さ
- 安全距離 1 m
- 横方向のスライド移動のために付加的に必要なフレキシブルアンカーラインの長さ
状況によってロープの伸びが異なるので、それを落下空間の計算に考慮する必要があります。記載値は、弾性をもたせずに固定した負荷を使用した墜落試験に基づいています。

13 保管及び搬送

14 保守

必要に応じて、市販のアルコール系消毒剤 (イソプロパノールなど) を使用できます。金属部分の継ぎ目は定期的に、または洗浄後に無酸性油、PTFE 系あるいはシリコン系潤滑剤で潤滑してください

15 製品の寿命及び交換

製品寿命は主に使用の形態や頻度によって、また外部の影響によって異なります。耐用年数が過ぎたら、または運くとも製品寿命 (最大年数) を超えたら、製品を廃棄してください。化学繊維 (ポリアミド、ポリエステル、ダイニーマ®、アラミド、ペクトラン®) 製品は使用しなくても一定の老化が起こります。特に、製品がさらされる紫外線の強度やその他の気候条件に、化学繊維製品の寿命は左右されます。

15a 製品寿命 (最大年数)

15b 適切に使用され、目に見える摩耗がなく、最適な条件で保管された場合の製品寿命 (最大年数)

頻繁な使用または極端な負荷により、製品寿命が大幅に短縮する可能性があります。連結用具をご使用前の前に、損傷がないかを調べ、正しく機能することを確認してください。以下が一つでも当てはまる場合には、製品を直ちに廃棄し、専門業者または製造者に点検または修理に出します (使用中止の例は以下の列挙で必ずしも網羅されません)。
- 使用上の安全性が懸念される場合
- 鋭いエッジでロープが損傷する、または使用者が負傷する危険がある場合
- 製品の外見に損傷の兆候 (亀裂、塑性変形など) が見られる場合
- 素材の腐食が著しい、化学薬品と接触してしまった場合
- ベルトの緑の損傷、ベルトの繊維がケバ立っている場合
- 縫い目の外見に損傷やほつれが見つかるところ
- 素材が鋭いエッジと接触する場合
- 素材の磨り減りなどによる、著しい摩耗箇所が見られる場合

- 大きな落下衝撃を受けた場合
- ロープの外皮が著しく傷んでいる場合 (芯部分の露出)

15c 検査及び文書記録

商業目的で使用する場合は、製造業者、有資格者、または認可された検査機関で製品を少なくとも年に一度、検査し、必要に応じて修理または廃棄しなければなりません。検査では、とりわけ製品に貼付したラベルの判読性も確認する必要があります。検査と修理作業の記録は、製品ごとに書面で作成する必要があります。その記録には次の項目を記載します。製品表示、製品名、製造者の名称と連絡先、明確な識別情報、製造年月日、購入日、初回使用の日付、定期検査の次回予定日、検査結果、検査責任者の署名文書記録の見本は次のサイトにも掲載されています。www.edelrid.com

16 湿気のない状態での使用温度

17 製品の EU 型式試験証明書の発行を担当する認証機関

18 PPE 製品生産の監督機関

製品に記載された製品表示
製造者: EDELRID (エーデルリット)
製造者の所在地
モデル: Omblix, Omblix Adjust, Extreme XP II, Omblix 140
品番 (もしあれば)
YYYY MM: (西暦年4桁、月2桁) 製造年月
着用者による最大荷重
規格 EN 353-2, EN 12841-B:358
ロット番号
[i] : アイコン: 警告と指示事項を熟読し、内容を遵守してください。
→: 使用方向

 PPE-R/11.075 V01 (RU 075) 準拠のエッジ強度
CE 0123: PPE 製品生産の監督機関

EU適合宣言

EDELRID GmbH & Co. KGはここに本製品がEU規則2016/425の基本要件と関連規定に適合することを宣言します。EU適合宣言の原本は次のウェブサイトをご覧ください。http://www.edelrid.com/...

当社では細心の注意を払って製品を製造していますが、万が一何らかの事情で苦情等がある場合は、ロット番号を明示の上、お申し出ください。

予告なく技術的変更を行うことがあります。

CHN

定位系索Ombilix 符合标准 EN 353-2, Ombilix Adjust 及 Extreme XP II 符合标准 EN 358, Ombilix 140 符合标准 EN 358, EN 353-2, PPE-R/11.075

本产品满足欧盟个人防护设施规章PPE-Regulation (EU) 2016/425。

普通使用提示

本产品属于个人防护设施，作为坠落保护，由个人使用。本使用说明包括有关合理使用的重要内容。本产品使用以前，须首先阅读并理解说明中的内容。转卖方须向使用人员提供所在国语言的文件材料，以保证文件材料在使用期间始终完好齐全。但说明和信息不能替代攀岩和高深作业的经验、责任及认知，不能免除可能出现的危险以及个人风险责任。使用者必须受过训练、富有经验，或者在相应指导和看护下使用。身体或心理欠佳可能带来安全隐患，无论是正常还是紧急情况下。注意：违背本使用说明可能引发生命危险！

普通安全提示

攀岩和高深作业由于外部因素的影响，通常有潜在的危险。行为不当或不注意可能引发严重故障，甚至伤亡。本产品与其它设施组合使用的话，可能由于相互影响而发生危险。本产品必须与带CE标识的个人安全防护设施(PSA)部件一起，作为高空防坠保护使用。更换或拆卸产品原装部件，可能会导致危险发生。未经生产商书面

同意或建议，不得对器材作任何更改或加装其它部件。使用前须检查产品是否有损坏。须始终确保设施正常使用，功能无误。产品的使用安全性存在任何疑虑时，必须立即停止使用。滥用或错误使用情况下，生产商免除一切责任。使用方或责任方要为可能出现危险的任何情况负责。使用本产品时，我方建议您还要遵守相关各国的法律规定。PSA安全防护设施只允许用来对人员作安全固定。

产品专门的信息，图示注解

使用前，使用者需要制定一相应的救护方案。该方案须确保能够对坠入个人安全防护设施的人员实行迅速、可靠和有效的救援。吊带静止悬挂可能造成伤亡(悬吊创伤)。设备超负荷或剧烈使用可能对设备、使用的绳索和其他部件造成损坏。

起吊点

起吊设施的位置和起吊点的选定，完成作业的方式都具有极高的安全意义，决定是否能将自由下落危险和下落高度降到最低。使用防坠收集系统以前，须确保使用者下方有足够空间(所有装置以外的空间)。为避免跌落时负荷过大或出现摆动下落，安全固定点应尽可能在受保护人员上方的纵向位置。固定点的设计和选择需要注意，与个人防护设施的连系不得影响它的强度，使用期间不得损坏个人防护设施。锋利的棱角、毛刺和挤压

处可能严重影响强度。必要时用合适的辅助物将棱角和毛刺盖住。固定点和起吊设施需要能承受可能出现的所有负荷。即便使用带式缓冲器(根据 EN 355)，固定点的选择也要确保能承受至少 12 kN 的负载，参见标准 EN 795。根据 ANSI/ASSE Z359.4 标准的要求，固定点必须至少能承受 3100 lbs (或 13,8 kN) 的负载，或者需要满足 5:1 的安全系数。(如果是经过专家确定并监督的)；可选择两个数值中较低的。

EN 358: 这类系统属于作业位置定位或后背固定的连接器材。本系统不适合作为防坠设施使用，有坠落危险情况下不得使用。使用前必须考虑采取更多的防护措施(例如，防坠收集系统)。该系统的固定点应位于使用者的臀部上方。

EN 353-2: 这类设备属于活动式引导型防坠设施，需要与上方固定点相固定，而始终被视为 EN 363 标准意义上的防坠收集系统的组成部分。单个系统为各个使用者在登高及作业时提供安全保护，无论是纵向、横向还是倾斜的地形结构。必须与同时交付的绳索一起使用。通过必要的 EN 361 防坠安全带连接时，建议使用胸部固定环。

PPE-R/11.075: 此外，系索 Ombilix 140 (图示 1a) 还成功通过了边缘强度检测，满足 PPE-R/11.075 V01 (RFU 075) 标准的要求。参见第 8 节。

1 各部件名称

- A: 连接器件
- B: 系索侧的连接器件
- C: 带式缓冲器
- D: 收短器
- E: 系索 (Extreme XP II 带钢芯)
- F: 标识
- G: 绳头
- H: 连接器穿孔
- I: 铝嵌环
- J: 铝压套
- K: 磨损保护

2 安装

须确保本产品与其他元器件在使用上匹配，符合相关法律规定。兼容连接器件符合标准 EN 362, Typ B,M (最大长度: 12 cm) 及 Q。

3 每次使用前检查带式缓冲器

4 系索收短器的使用

5 EN 353-2 标准系统的使用
定位系索 Ombilix, Ombilix 140

6 EN 358 标准系统的使用
定位系索 Ombilix Adjust, Ombilix 140, Extreme XP II

7 用锯子等锋利工具作业时使用 EXTREME XP II

8 EN 353-2 及 PPE-R/11.075 标准的水平表面使用 OMBILIX 140

连接器已成功通过水平应用检测，检测包括从无毛刺 90° 钢边落下，半径 0.5 毫米。如果开始工作前的危险评估显示，坠落时可能边缘有负载，则需要制定相关的预防急救措施并作相应的培训，例如验证，是否能避免从该边缘落下，使用绳索保护等。此外，在边缘作业时还需要考虑防坠系索穿孔到边缘的距离，并算入坠落空间活动轨和固定点侧向轴间的角度不得大于 30°。横向使用时，最大纵向偏移不得超过 1.5 m。请利用一绳头的重量，从而把绳索的横向动作减到最低。

8b 注意：如果作业面有倾斜而使得设备沿安全绳索下滑太慢，可能出现设备不立刻卡住的情况。这种情况下，请务必在坠落边缘或妨碍物前边对绳索的绳头打结。

9 警告

10 绳索登高时，应避免设备和固定点之间出现坠绳。不得超出锚点。

11 更换系索
Ombilix, Ombilix Adjust, Ombilix 140

12 坠落空间
坠落空间是指使用者向下的最小距离，从而避免坠落时撞到妨碍物或跌到地上。坠落空间的距离要考虑以下因素：
- 攀登者与防坠设施的相对位置
- 设备防坠路段

- 带式缓冲器的裂开长度

- 安全缓冲 1 m

- 活动轨的附加距离, 由于侧向偏移

绳索膨胀度依具体情形不等, 因此在计算坠落空间时需要考虑进去。列出的数值是基于带恒定载重的坠落实验。

13 存贮和运输

14 维护保养

需要时可使用普通酒精消毒液 (例如, 异丙醇消毒液 Isopropanol)。金属关节部分需要定期清理, 之后使用无酸油脂或特氟隆 PTFE/硅胶材料的润滑剂润滑。

15 使用寿命及更换

产品的使用寿命长短主要与使用种类、频率及使用环境因素有关。使用寿命过后, 尤其是最大使用寿命过后, 须停止使用该产品。化学纤维产品(聚酰胺、聚酯、迪尼玛 Dyneema®、芳族聚酰胺、Vectran®纤维)在不使用的情况下也会出现老化; 老化主要跟紫外线照射强度以及使用环境的气候影响有关。

15a 最长使用年限

15b 最长使用年限, 合理使用、无外观损耗、理想贮存条件下。

频繁使用或超大负荷情况下, 使用寿命可能大大缩短。

因此, 使用前须检查设备是否受损, 功能是否正常。如果出现下列情况的一种, 则须立刻停止使用该产品, 须由专家或生产商检查和/或修复 (以下列举各项不保证完整性):

- 对其使用安全性有怀疑;
- 如锋利边角可能损坏绳索或伤害使用者;
- 如果外部出现损坏的征兆 (例如裂痕, 变形);
- 如严重生锈或接触到化学品;
- 带子边损坏或带子材料的纤维露出;
- 接缝出现外观损坏或磨损;
- 如金属件置于锋利边角的上边;
- 如果金属件出现严重磨损, 比如材料损耗所致;
- 出现过严重负载坠落;
- 如果外护套严重受损 (内核可见)

15c 检查和文献

商用情况下, 本产品必须定期接受生产商、专家或正式检测机构的检查; 必要时需要维护、或者停用。也需要检查产品标识是否清晰可读。需要单独为每个产品作检验和维护工作备案记录。需要记录以下信息: 产品标识及名称, 生产商名称及联系方式, 清晰的识别号、生产日期、购买日期、首次使用日期、下次定期检查日期、检查结果、负责经手人签字。查阅合适样板请登录官方网站 www.edelrid.com

16 干燥状态下的使用温度

17 负责签发欧盟模型检测证书的检定机构。

18 PSA 个人防护设施生产监管机构。

产品的标识

制造方: EDELRID 爱德瑞德

生产商地址

型号: Ombilix, Ombilix Adjust, Extreme XP II, Ombilix 140

必要时产品号

☒ 年月 YYYY MM: 生产年份和月份

最大人员负载

标准: EN 353-2, EN 358

批次号

☒ i: 须阅读并遵守警告提示以及使用说明书

→: 使用方向



☒: 边缘强度符合标准 PPE-R/11.075 V01 (RFU 075)

☒ 0123: PSA 个人防护设施-生产监管机构

符合性声明

EDELRID GmbH & Co. KG 爱德瑞德两合公司在此声明, 本产品符合欧盟法规 EU Regulation 2016/425 的基本要求及相关规定。通过以下链接查阅符合声明的原稿: [http://www.edelrid.com/...](http://www.edelrid.com/)

我方产品实行最严格精密的制造。尽管如此, 如果抱怨理由成立, 请您提供批次号。

保留技术更改权利。

EDELRID

Achener Weg 66

88316 Isny im Allgäu

Germany

Tel. +49 75 62 981-0

Fax +49 75 62 981-100

mail@edelrid.de

www.edelrid.com



Please inspect and document
your PPE equipment!



54670 01.23

